



MASTER[®]
CLIMATE SOLUTIONS
MCS











Dantherm S.p.A. Via Gardesana 11, -37010- Pastrengo (VR), Italy	Dantherm S.p.A. Виа Гардесана 11, 37010 Пастренго (Верона), Италия
Dantherm Sp. z o.o. ul. Magazynowa 5A, 62-023 Gądkki, Poland	Dantherm Sp. z o.o. ул. Магазинова, 5А, 62-023 Гадки, Польша
Dantherm LLC ul. Transportnaya 22/2, 142802, STUPINO, Moscow region, Russia	ООО «Дантерм» Ул. Транспортная, 22/2, 142802, г. Ступино, Московская обл., РФ
Dantherm China LTD Unit 2B, 512 Yunchuan Rd., Shanghai, 201906, China	Dantherm China LTD Юньчуань роад, 512, строение 2В, Шанхай, 201906, Китай
Dantherm SP S.A. C/Calabozos, 6 Polígono Industrial, 28108 Alcobendas (Madrid) Spain	Dantherm SP S.A. Ц/Калабозос, 6 Полигоно Индустириал, 28108 Алкобендас (Мадрид) Испания

USER AND MAINTENANCE BOOK	en
LIBRETTO USO E MANUTENZIONE	it
BEDIENUNGS- UND WARTUNGSANLEITUNG	de
MANUAL DE INSTRUCCIONES PARA EL USO Y MANTENIMIENTO	es
MANUEL D'UTILISATION ET DE MAINTENANCE	fr
HANDLEIDING VOOR GEBRUIK EN ONDERHOUD	nl
MANUAL DE USO E MANUTENÇÃO	pt
VEJLEDNING OM BRUG OG VEDLIGEHOLDELSE	da
KÄYTTÖ- JA HUOLTO-OHJE	fi
HEFTE FOR BRUK OG VEDLIKEHOLD	no
ANVÄNDAR- OCH UNDERHÅLLSHANDBOK	sv
INSTRUKCJA OBSŁUGI I KONSERWACJI	pl
РУКОВОДСТВО ПО ЭКСПЛУАТАЦИИ И ТЕХНИЧЕСКОМУ ОБСЛУЖИВАНИЮ	ru
PŘÍRUČKA PRO POUŽITÍ A ÚDRŽBU	cs
HASZNÁLATI ÉS KARBANTARTÁSI KÉZIKÖNYV	hu
PRIROČNIK Z NAVODILI ZA UPORABO IN VZDRŽEVANJE	sl
KULLANIM VE BAKIM KİTAPÇIĞI	tr
KNJIŽICA O UPORABI I ODRŽAVANJU	hr
NAUDOJIMO IR PRIEŽIŪROS KNYGELĖ	lt
LIETOŠANAS UN TEHNISKĀS APKOPEŠ GRĀMATIŅA	lv
KASUTUS- JA HOOLDUSJUHEND	et
MANUAL DE UTILIZARE ŞI ÎNTREȚINERE	ro
PRÍRUČKA PRE POUŽITIE A ÚDRŽBU	sk
НАРЪЧНИК ЗА ИЗПОЛЗВАНЕ И ПОДДРЪЖКА	bg
КЕРІВНИЦТВО З ЕКСПЛУАТАЦІЇ Й ТЕХНІЧНОГО ОБСЛУГОВУВАННЯ	uk
ΕΓΧΕΙΡΙΔΙΟ ΧΡΗΣΗΣ ΚΑΙ ΣΥΝΤΗΡΗΣΗΣ	el
ПАЙДАЛАҢУ ЖӘНЕ ТЕХНИКАЛЫҚ ҚЫЗМЕТ КӨРСЕТУ ЖЕТЕКШІЛІГІ	kk

DHP 65 - DHP 65DV

TECHNICAL DATA - DATI TECNICI - TECHNISCHE DATEN - DATOS TÉCNICOS - DONNÉES TECHNIQUES - TECHNISCHE GEGEVENS - DADOS TÉCNICOS - TEKNISCHE DATA - TEKNISET TIEDOT - TEKNISCHE DATA - TEKNISKA DATA - DANE TECHNICZNE - ТЕХНИЧЕСКИЕ ДАННЫЕ - TECHNICKÉ ÚDAJE - MŰSZAKI ADATOK - TEHNIČNI PODATKI - TEKNİK VERİLER - TEHNIČKI PODACI - TECHNINIAI DUOMENYS - TEHNISKIE DATI - TEHNILISED ANDMED - DATE TEHNICE - TECHNICKÉ ÚDAJE - ТЕХНИЧЕСКИ ДАННИ - ТЕХНІЧНІ ДАНІ - TEHNIČKI PODACI - ТЕХНИКА ДАДОМЕНА - 技术参数 - ТЕХНИКАЛЫҚ КӨРСЕТКІШТЕР

MODEL	DHP 65	DHP 65DV
	40 ÷ 98 % 40 ÷ 70 %	40 ÷ 98 % 40 ÷ 70 %
	3 ÷ 32 °C 3 ÷ 45 °C	3 ÷ 32 °C 3 ÷ 45 °C
	500 m³/h-m³/h	500 m³/h-m³/h
	56 l-l / 24 h-ч	56 l-l / 24 h-ч
	R1234yf / 310 g-г GWP-Потенциал глобального потепления 4	R1234yf / 310 g-г GWP-Потенциал глобального потепления 4
	~220-240 V-B 50 Hz-Гц 860 W-Вт / 4,4 A	~110/240 V-B / 50 Hz-Гц 9,2/4,4 A 1.020/860 W-Вт
dB(A)	53 dB-дБ	53 dB-дБ
	10,5 l-l	10,5 l-l
	45 kg-кг	51 kg-кг
	2,6 mPa LRA 21,6 A	2,6 mPa LRA 21,6 A (220-240 V-B) LRA 43,2 A (110-120 V-B)
CO₂ Eq	1,2	1,2
GWP	4	4

* 30°C - UR 80% - при температуре 30°C и относительной влажности воздуха 80%

 **IMPORTANT:** In order to have a correct function you must use an electrical generator in class G3 or more (frequency variation ±1%, tension variation ±2%). The maximum power of electrical generator must be three time the nominal power of device that you must connect.

**PICTURES - FIGURE - ABBILDUNGEN - FIGURAS - FIGURES - FIGUREN
- FIGURAS - FIGURER - KUVAT - FIGURER - FIGURER - ILUSTRACJE
- ИЛЛЮСТРАЦИИ - OBRÁZKY - ÁBRÁK - SLIKE - ŞEKİLLER - SLIKE -
ILIUSTRACIJOS - ATTĒLI - JOONISED - IMAGINI - OBRÁZKY - СХЕМИ -
МАЛЮНКИ - SLIKE - EIKONES - 图示 - СУРЕТТЕМЕЛЕР**

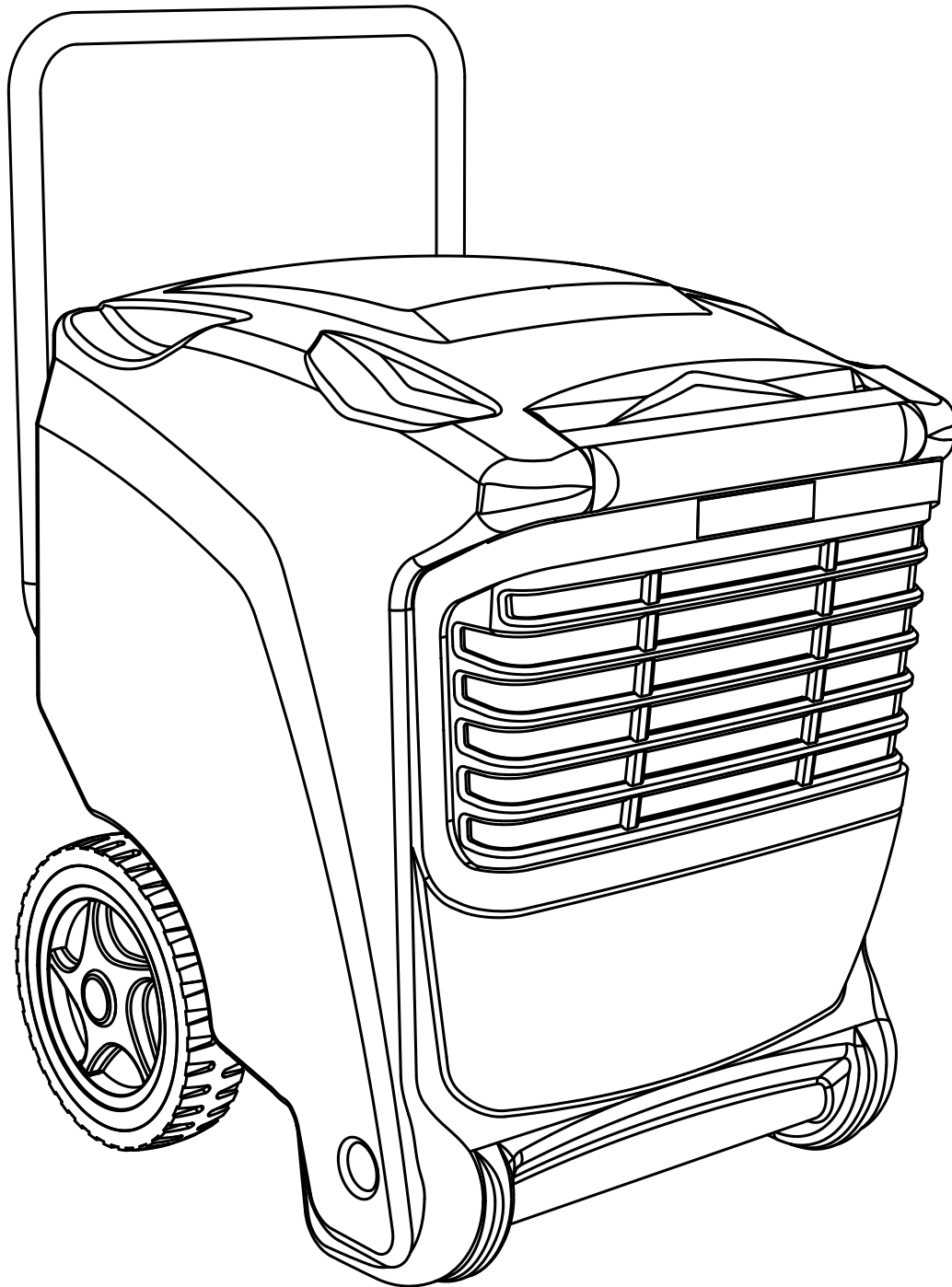

1

**PICTURES - FIGURE - ABBILDUNGEN - FIGURAS - FIGURES - FIGUREN
 - FIGURAS - FIGURER - KUVAT - FIGURER - FIGURER - ILUSTRACJE
 - ИЛЛЮСТРАЦИИ - OBRÁZKY - ÁBRÁK - SLIKE - ŞEKİLLER - SLIKE -
 ILIUSTRACIJOS - ATTĒLI - JOONISED - IMAGINI - OBRÁZKY - СХЕМИ -
 МАЛЮНКИ - SLIKE - EIKONES - 图示 - СУРЕТТЕМЕЛЕР**

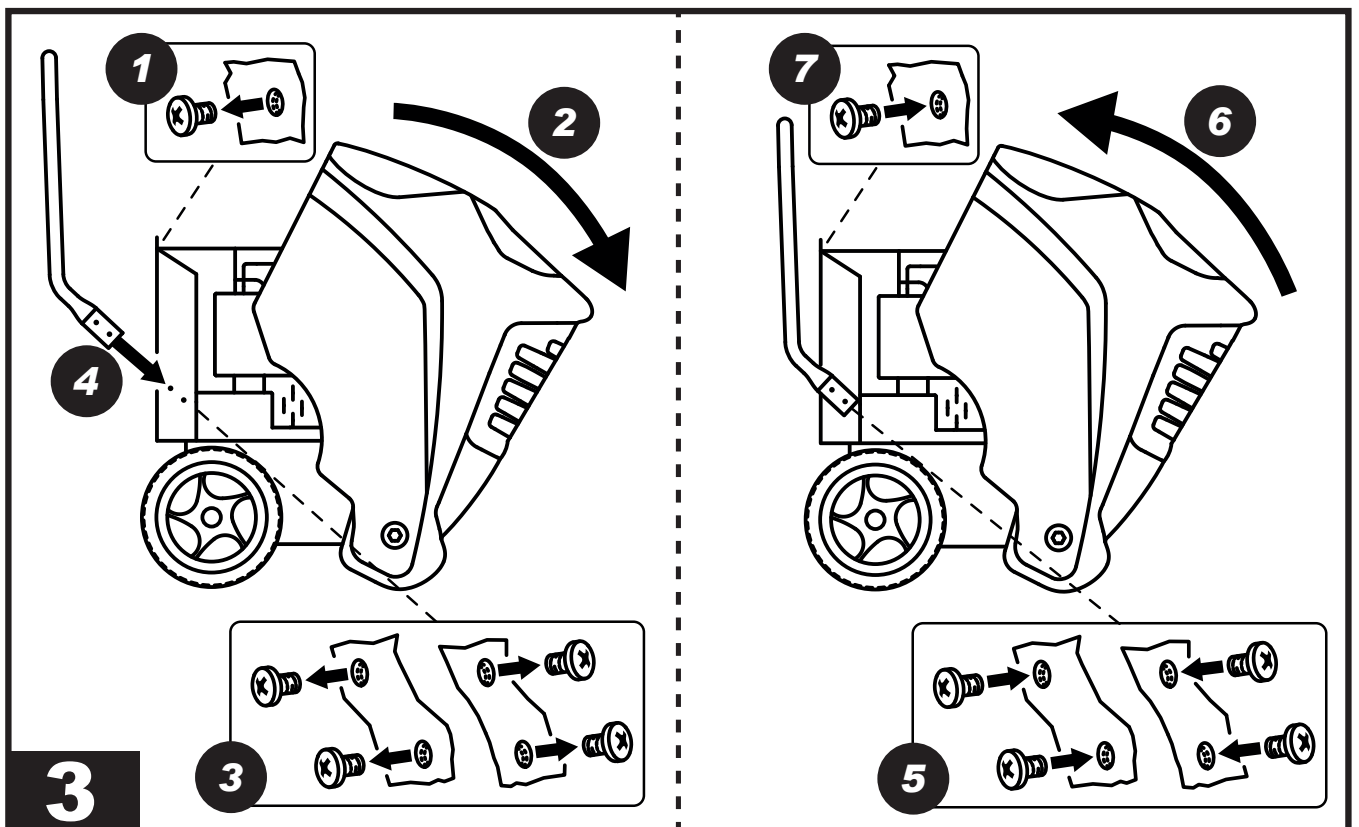
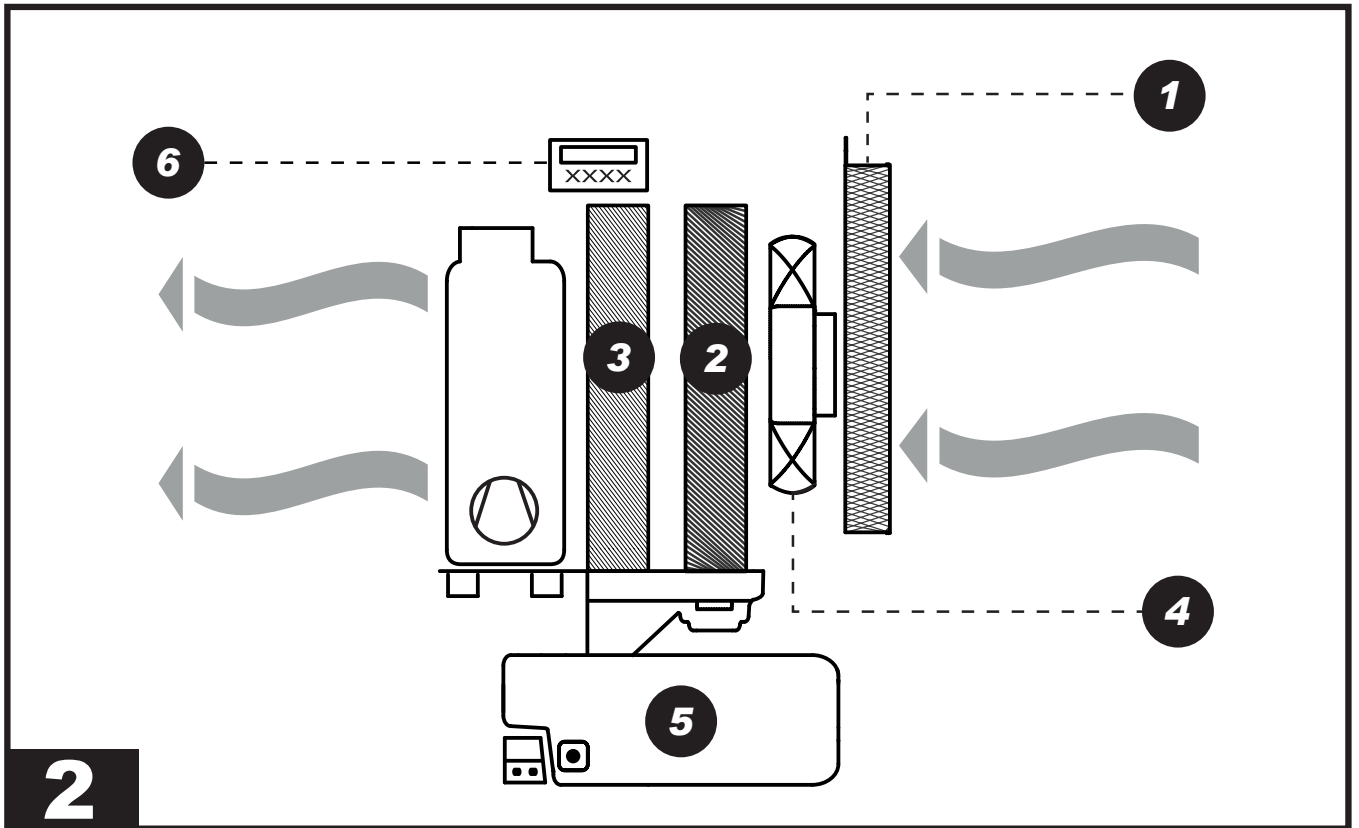

**PICTURES - FIGURE - ABBILDUNGEN - FIGURAS - FIGURES - FIGUREN
 - FIGURAS - FIGURER - KUVAT - FIGURER - FIGURER - ILUSTRACJE
 - ИЛЛЮСТРАЦИИ - OBRÁZKY - ÁBRÁK - SLIKE - ŞEKİLLER - SLIKE -
 ILIUSTRACIJOS - ATTĒLI - JOONISED - IMAGINI - OBRÁZKY - СХЕМИ -
 МАЛЮНКИ - SLIKE - ΕΙΚΟΝΕΣ - 图示 - СУРЕТТЕМЕЛЕР**

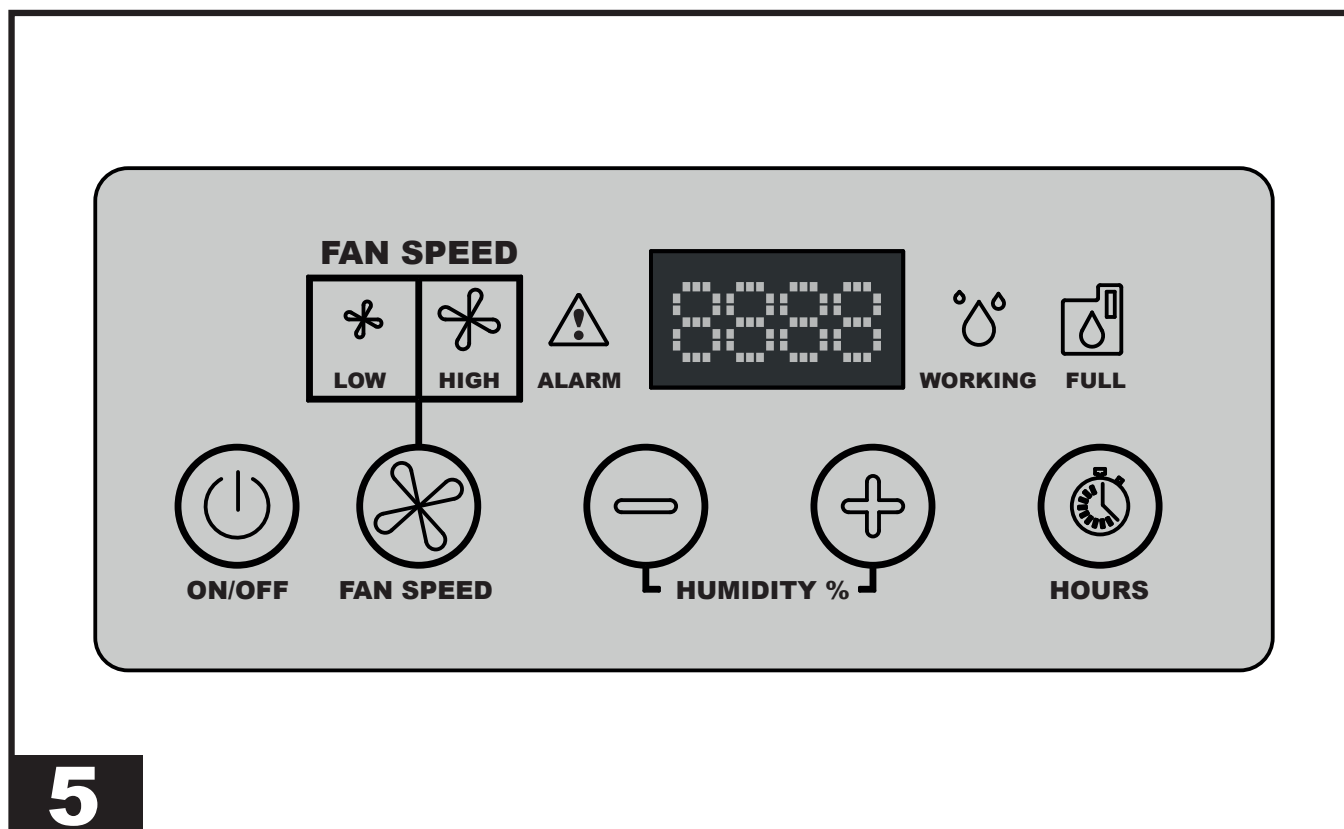
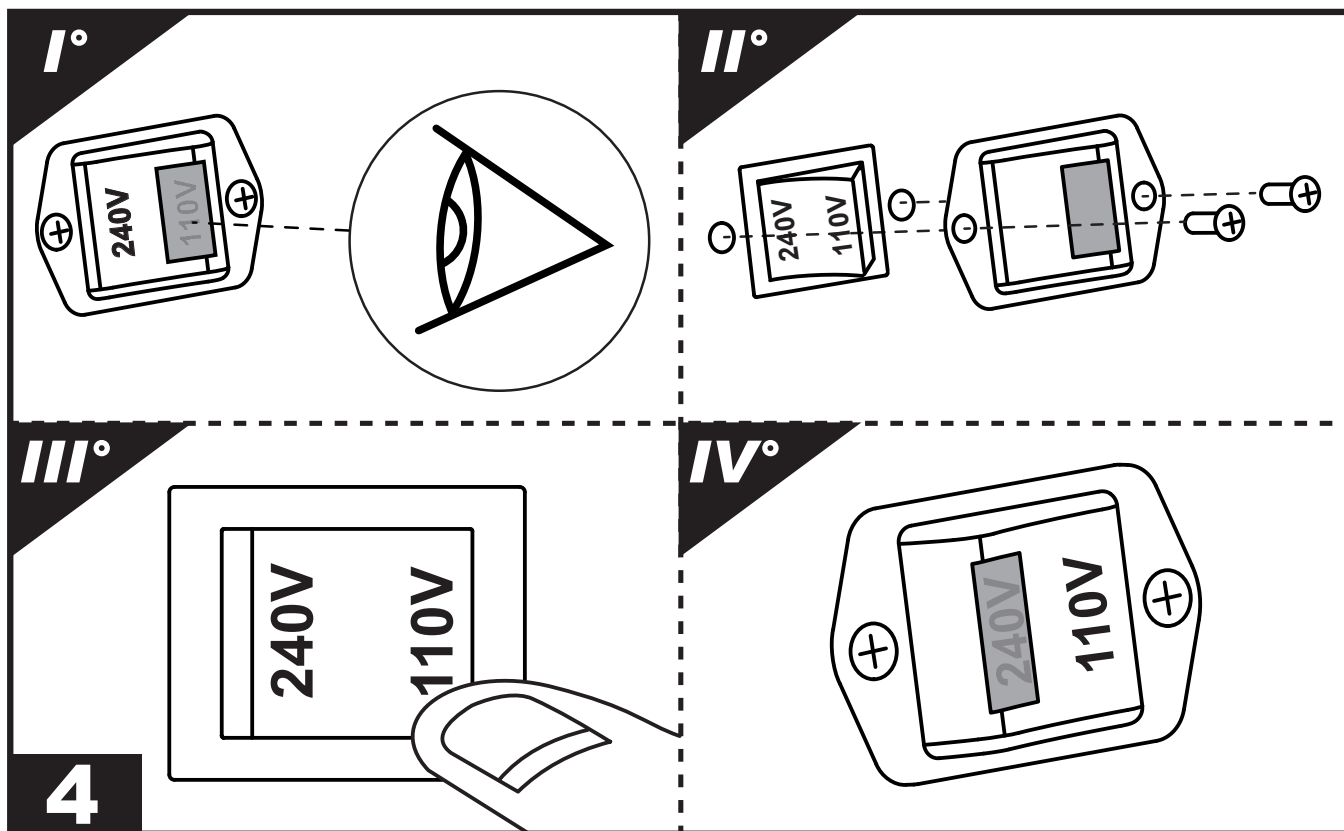

**PICTURES - FIGURE - ABBILDUNGEN - FIGURAS - FIGURES - FIGUREN
- FIGURAS - FIGURER - KUVAT - FIGURER - FIGURER - ILUSTRACJE
- ИЛЛЮСТРАЦИИ - OBRÁZKY - ÁBRÁK - SLIKE - ŞEKİLLER - SLIKE -
ILUSTRACIJOS - ATTĒLI - JOONISED - IMAGINI - OBRÁZKY - СХЕМИ -
МАЛЮНКИ - SLIKE - ΕΙΚΟΝΕΣ - 图示 - СУРЕТТЕМЕЛЕР**

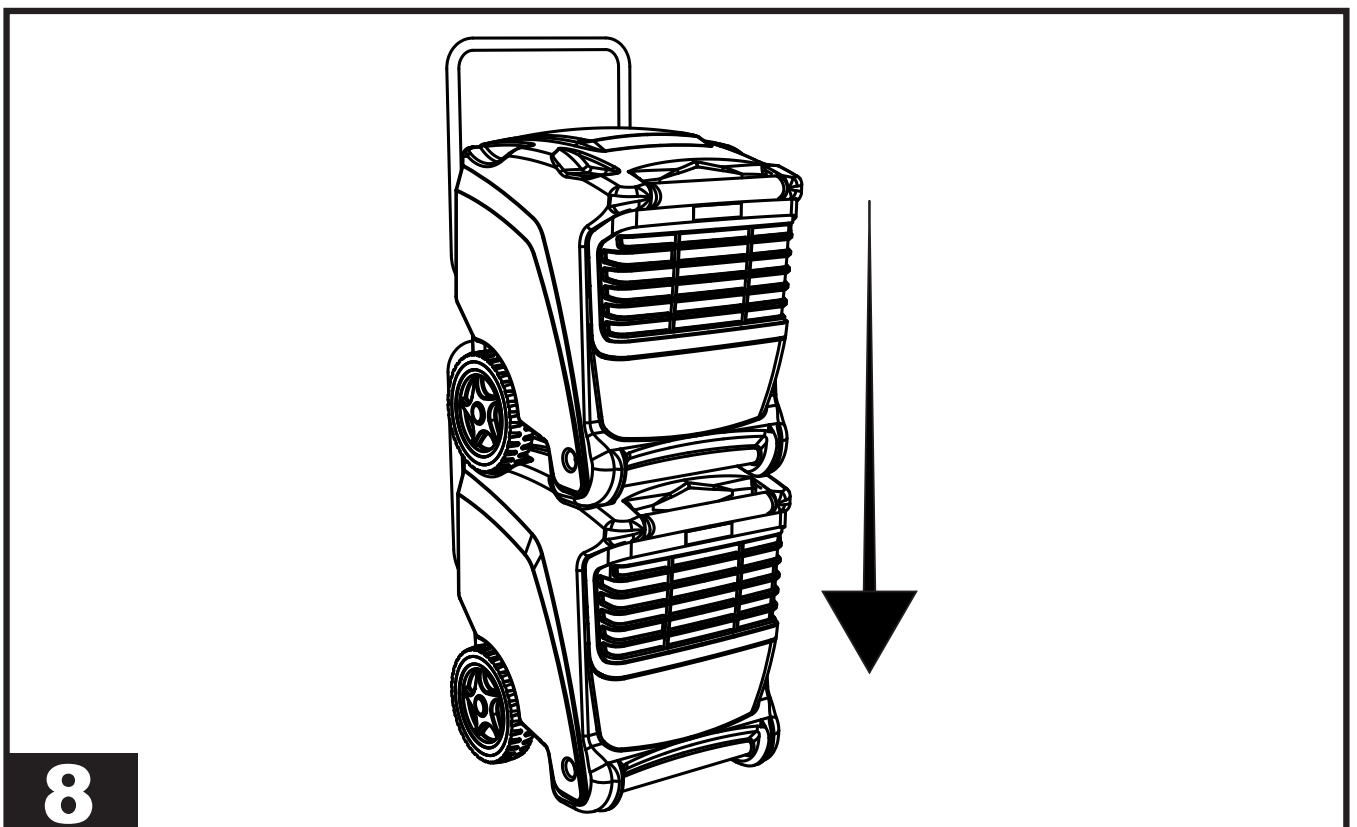
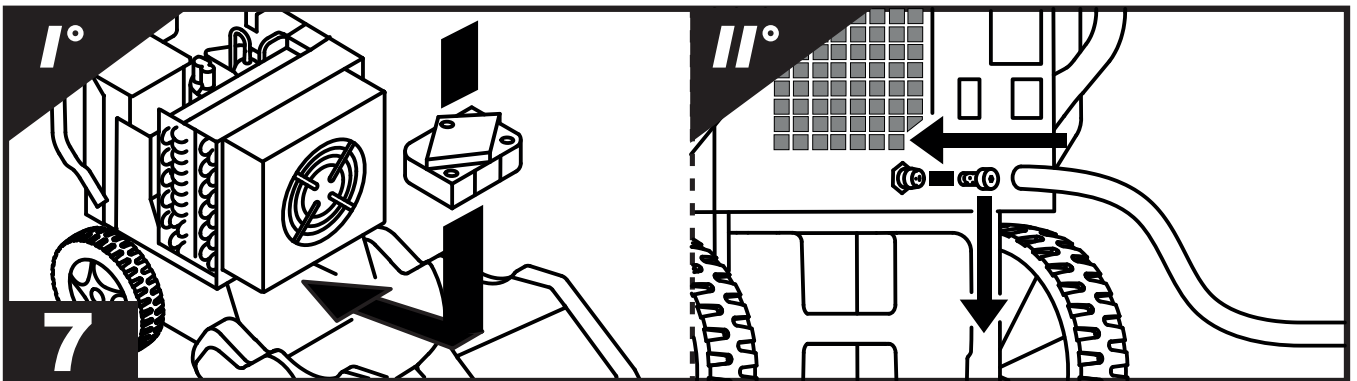
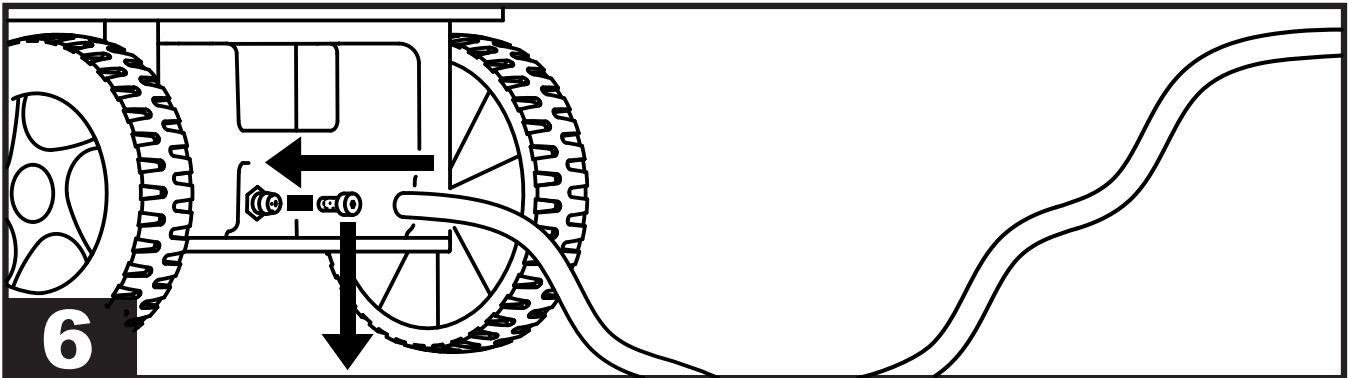

**PICTURES - FIGURE - ABBILDUNGEN - FIGURAS - FIGURES - FIGUREN
- FIGURAS - FIGURER - KUVAT - FIGURER - FIGURER - ILUSTRACJE
- ИЛЛЮСТРАЦИИ - OBRÁZKY - ÁBRÁK - SLIKE - ŞEKİLLER - SLIKE -
ILUSTRACIJOS - ATTĒLI - JOONISED - IMAGINI - OBRÁZKY - СХЕМИ -
МАЛЮНКИ - SLIKE - ΕΙΚΟΝΕΣ - 图示 - СУРЕТТЕМЕЛЕР**

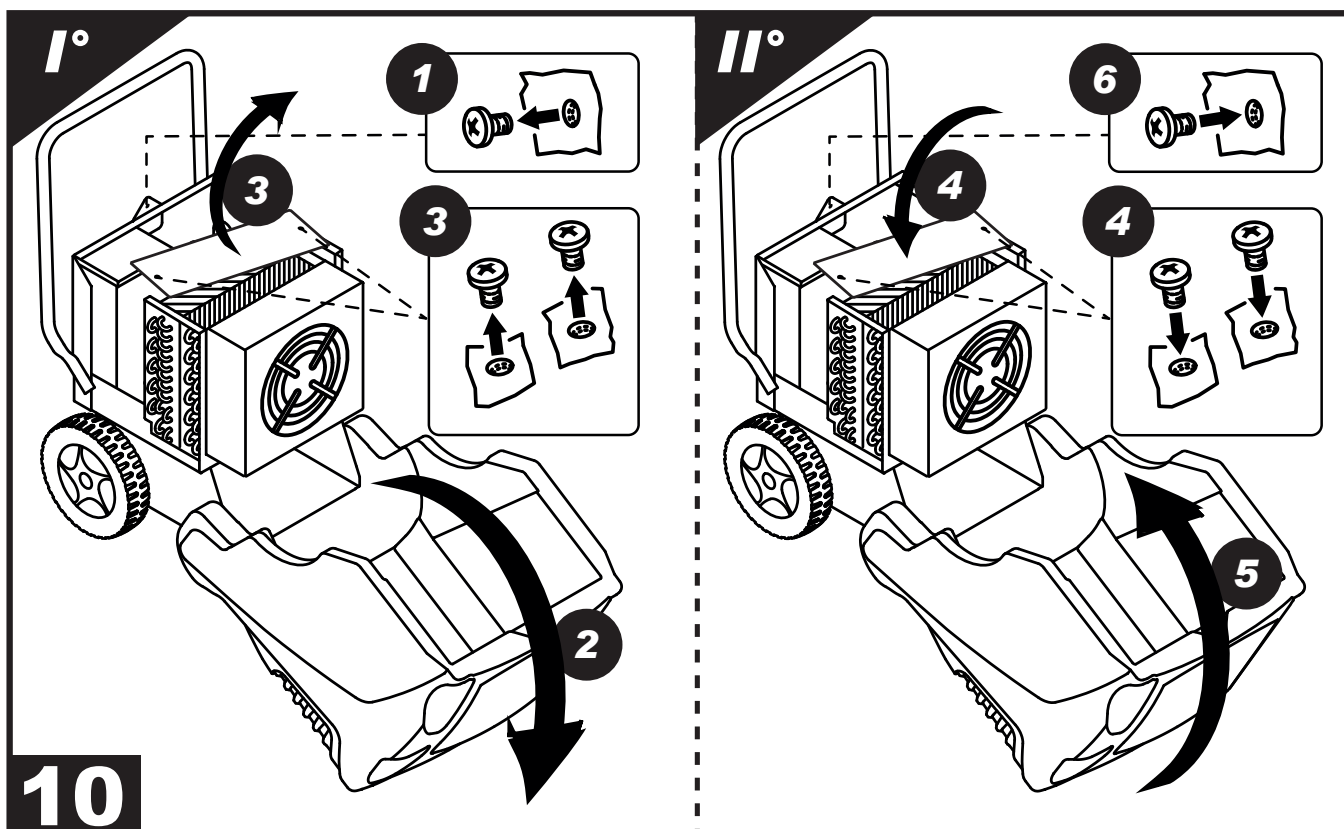
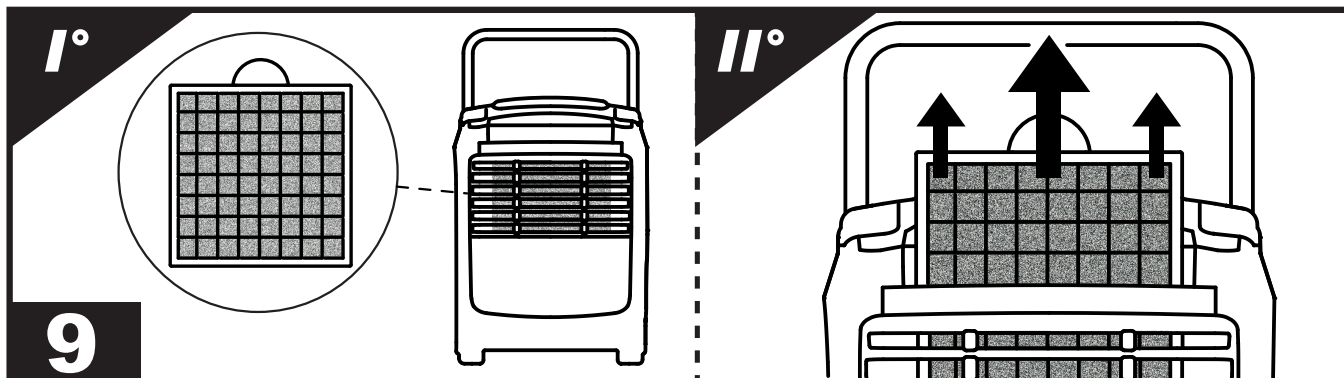

1...	INTRODUCTION
2...	GENERAL DESCRIPTION OF THE UNIT
3...	PRELIMINARY OPERATIONS
4...	START-UP
5...	MAINTENANCE
6...	ALARM LIST

▶▶▶ 1. INTRODUCTION

▶▶ 1.1. INTRODUCTION

The manual is intended for the end user only in regard to operations that can be performed with closed panels. The operations, other than cleaning of the finned coil, that require to open doors or panels with tools must only be performed by expert personnel. Each appliance must be connected to the power supply via a cable with a power plug supplied with the unit. For maintenance operations, the power plug must always be disconnected to allow the operator to intervene in safe conditions.

If assistance or spare parts are required, read the identification plate located outside of the unit to identify the appliance (model and serial number).

▶▶ 1.2. GENERAL SAFETY RULES

The purpose of the manual and of the entire documentation supplied is to allow both the installer and operator to correctly perform the installation, start-up and maintenance of the equipment, without causing damage to the personnel in charge and to the unit.

Each appliance is subject to a risk assessment carried out in compliance with current legislation, which defines the necessary actions and implements the protective measures required to achieve the risk reduction objectives.

All activities regarding the operation and maintenance of the unit must be performed:

- ▶ Only by properly trained people, who must implement safe working practices and use the personal protective equipment appropriate to the specific task performed, based on their specific qualification.
- ▶ Only by properly trained people who have read and fully understood the manuals, technical documents and safety documents.
- ▶ Use of the appliance must not be allowed to anyone who is not adequately trained and skilled.

This manual, the technical documents and any security documents attached must be read and stored for the entire lifespan of the appliance:

⚠ CAUTION: This appliance is designed for use in an indoor environment.

⚠ CAUTION: The unit must be connected to an electrical system that complies with local electrical safety regulations.

⚠ CAUTION: The unit must be placed by following the dimensions and spaces required, including the minimum spaces allowed by adjacent structures.

⚠ CAUTION: This equipment must always be connected to earth. We decline any liability for any danger or damage caused if this requirement is not complied with.

⚠ CAUTION: Sharp tools (screwdrivers, needles or the like) must not be inserted into the grids or inside any other panel opening, especially when the unit is open to remove the filter.

⚠ CAUTION: All maintenance and cleaning operations on the unit must be performed with the power supply disconnected. Never remove the front grille or open any part of the unit without first disconnecting the plug from the socket.

⚠ CAUTION: Use a wet cloth to clean the unit. Never spray water on the unit and its electrical components except to clean the finned coil.

The equipment must always be kept in a vertical position in order to prevent accidental spillage of condensation (water) from the specific container. It is strictly forbidden to move the equipment while connected to the power outlet, as the resulting vibrations and movements may cause the condensation to leak from the specific container, thus affecting the electrical parts.

The unit can only be moved after emptying the condensate tank, and in any case, it is **ALWAYS REQUIRED** to remove the plug from the socket before moving the appliance. Should water be accidentally spilled on the appliance, the unit must be immediately turned off and disconnected from the power supply, and may only be turned on after eight hours have elapsed.



⚠ CAUTION: The equipment contains R1234yf refrigerant: this gas is flammable. The amount of charge is indicated in the data table of this user manual.

Warning, the refrigerant is odourless.

Do not use any means to accelerate the defrosting process or for cleaning other than those recommended by the manufacturer.

The appliance must be placed in a room that does not have ignition sources continuously in operation (e.g. open flames, a gas appliance while running or an electric heater running).

Do not drill holes into or burn the appliance.

▶▶ 1.3. PERSONAL PROTECTIVE EQUIPMENT

Use the following personal protective equipment during unit use and maintenance operations:

⚠ CLOTHING: Those who carry out maintenance or work on the unit in environments with slippery floors must wear safety shoes with non-slip soles.

⚠ GLOVES: Appropriate gloves must be worn during cleaning and maintenance operations. When refilling the refrigerant gas, the use of appropriate gloves is mandatory in order to prevent the risk of freezing.

⚠ MASK AND GOGGLES: Masks to protect the respiratory tract and safety goggles to protect the eyes must be worn during cleaning and maintenance operations.

▶▶ 1.4. GENERAL SAFETY RULES

The following safety signs, which must be respected, are affixed on the unit:



Read the user manual.



Read the technical manual.



Electric shock hazard.



Flammable material hazard.



⚠ CAUTION: It is strictly forbidden to remove the safety signs on the units.

▶▶▶ 2. GENERAL DESCRIPTION OF THE UNIT

(FIG. 1)

The dehumidifier is an appliance suitable for controlling the humidity of the room it is placed in. Dehumidification is carried out via a refrigeration cycle which is based on the physical principle whereby the air, when it comes into contact with a cold surface, wets it, releasing humidity in the form of condensation drops.

The equipment is made up as follows (FIG. 2):

Air is extracted from the appliance: it passes through the washable filter (1), the aluminium coil (evaporator) (2), the hot exchanger (condenser) (3), the fan (4) and finally the dehumidified air flows out and is recirculated into the room through the grille. The condensed water is collected in the tank (5). A microswitch stops the appliance when water in the tank reaches a certain level. An electronic board (6) manages the correct operation of the appliance.

This appliance is equipped with a hot gas defrost system, which ensures the correct operation of the dehumidifier within the temperature and humidity range specified in the technical data table.

▶▶ 2.1. REFRIGERANT CIRCUIT

The refrigerant gas used in these units is R1234yf. The refrigerant circuit is built in compliance with current standards.



Flammable material hazard.

This unit is hermetically sealed and contains fluorinated gas R1234yf GWP (R1234yf) = 4.

▶▶▶ 3. PRELIMINARY OPERATIONS

▶▶ 3.1. REMOVAL OF THE PACKAGING AND ASSEMBLY

Remove the packaging taking care not to damage the unit. Dispose of the packaging products (wood, plastic, cardboard), taking them to the specialised collection or recycling centres (follow the local regulations in force).

CAUTION: Depending on the model, assemble the appliance, with any handles, wheels and all relevant hardware (FIG. 3) housed inside the packaging before commissioning.

▶▶ 3.2. INSPECTION

All units are factory assembled and wired (except for certain components). Upon receiving the unit, it must be immediately and thoroughly inspected, checking that it has not been damaged during transport or that no parts are missing.

Before use, specifically check for any dents on the external panels, including those in the tank compartment. Also check that the cable, plug and relevant insulation are intact. Otherwise, it is **FORBIDDEN** to connect and start the unit, which must be sent to an authorised service centre.

▶▶ 3.3. OPERATING PRINCIPLES

CAUTION: To ensure correct operation of the appliance, it is recommended to operate the unit within the limits shown on the technical data table.

▶▶ 3.4. POSITIONING

Place the appliance to ensure an adequate air flow.

CAUTION: Make sure that the appliance is placed in such a way so as to prevent contact with water.

▶▶ 3.5. SERVICE AREA

The hot air expelled by the fan must not be obstructed. Avoid hot air recirculation between suction and delivery to prevent compromising the performance of the unit or even interrupting normal operation.

CAUTION: The equipment must not be placed in cramped environments, which do not allow adequate distribution of the air from the air outlet grille into the room.

CAUTION: Do not place or hang objects on the front panel, it may cause damage to the unit.

▶▶ 3.6. GENERAL INFORMATION

CAUTION: Disconnect the power plug from the socket before carrying out any maintenance operation on the electrical part.

CAUTION: Check that the supply voltage corresponds to the unit's operating data (voltage and frequency) shown on the data plate on the dehumidifier. The appliance is fitted with a power cable for correct operation.

CAUTION: The earthing connection is mandatory.

▶▶▶ 4. START-UP

▶▶ 4.1. PRELIMINARY CHECKS

IMPORTANT: In dual voltage models (...DV), check:

▶ **1-POSITION OF THE VOLTAGE CHANGE SWITCH (220-240V / 110-120V) (FIG. 4):** If the set voltage does not match that supplied by the mains, the voltage must be adapted. Loosen the two lid screw fasteners, shift/press the switch onto the voltage value supplied and mount the lid again.

▶ **2-CHECK THE TYPE OF SOCKET:** If the type of socket does not match the power supply features, a suitable adapter must be fitted. **IF THE VOLTAGE CHANGE SWITCH POSITION, THE TYPE OF SOCKET AND THE POWER SUPPLY ARE CONSISTENT, YOU MAY PROCEED WITH THE SWITCH ON SEQUENCE.**

CAUTION: Check that the power cord is properly connected.

 CAUTION: Check that all the cover panels are in the correct position and are locked via fixing screws before commissioning.

 CAUTION: Always disconnect the power supply if the appliance is not used for a long period of time.

►► 4.2. CONTROL PANEL

(FIG. 5)

The units are equipped with a luminous signalling panel that indicates their operating status.

A brief description of their meaning is provided below.

CONTROL PANEL:

► [- -] (SHOWN ON THE DISPLAY): The display shows [- -] when the unit is connected to the mains and electrically powered.

LED:

► FAN SPEED LED: These LEDs indicate the set ventilation speed (LOW > Low Speed / HIGH > High Speed).

► ALARM LED: This LED is on when the unit is in alarm. The display will show the error message.

► WORKING LED: This LED is on when the compressor is running. The LED flashes when the dehumidifier is waiting to restart or is in defrost mode. The LED turns off when the desired amount of humidity has been reached in the "ON" status.

► FULL LED: This LED is on when the condensate tank is full or if the pump is in alarm.

BUTTONS:

► ON/OFF: To turn on the dehumidifier, simply press the "ON/OFF" button. Based on the relative humidity set, the appliance starts working. When the room humidity reaches the required level, the appliance goes into stand-by mode and the unit stops, but remains in the "ON" status (POWER LED on). If the room humidity rises again, exceeding the previous set point, the dehumidifier restarts again.

Press the "ON/OFF" button to turn off the appliance (with the appliance off, the display shows [- -]).

► FAN SPEED: Press the "FAN SPEED" button to select the desired ventilation speed (LOW > Low Speed / HIGH > High Speed).

► "-" / "+" (HUMIDITY SET): Press the "-" / "+" buttons to set the relative humidity desired. The

display will start flashing, showing the new reference set point. After a few seconds the display stops flashing and the new humidity set point has been detected by the electronics.

It is possible to operate the appliance regardless of the degree of humidity present in the environment. By pressing the "-" button until the "CONT" message appears on the display, the appliance will operate continuously.

► HOURS: Press the "HOURS" button to view the working hours of the appliance.

►► 4.3. DISCHARGE PIPE CONNECTION (Set-up)

(FIG. 6)

A discharge pipe can be connected to the appliance. A hose connection with a diameter of 16 mm is fitted on the tank.

►► 4.4. CONNECTION OF THE CONDENSATE PUMP (Optional)

(FIG. 7)

 Depending on the model, the appliance can be set up for the connection of the condensate discharge pump.

For a correct connection, disconnect the unit from the power supply before carrying out any operation.

For a correct installation of the condensate pump, refer to the technical manual included in the optional kit.

►► 4.5. STORAGE

(FIG. 8)

The dehumidifier has been designed with specific shapes of the upper part of the cover which allow you to place a second dehumidifier on top. Make sure to perform the stacking operation in complete safety.

CAUTION: Do not stack more than one dehumidifier.

►►► 5. MAINTENANCE

►► 5.1. CHECKS TO BE PERFORMED BY THE USER

(FIG. 9-10)

The only maintenance to be performed regularly is filter cleaning (FIG. 9). Cleaning must be performed by removing the filter from the front of the dehumidifier and placing it under the water jet of a normal sink. This must be performed on average every month; in the event of use in very dusty environments cleaning must be more frequent.

CAUTION: REMOVE THE FILTER FROM THE APPLIANCE TO PERFORM CLEANING. IT IS FORBIDDEN TO PERFORM CLEANING WITH THE FILTER INSTALLED.

Depending on use, cleaning of the finned coil may be required (FIG. 10), with a low pressure water jet. Before performing washing it is strictly required to disconnect the supply plug from the power mains. To carry out a correct washing, follow the procedure below:

- Remove the screw fixing the cover to the structure (1).
- Rotate the casing (2).
- Remove the two screws and remove the finned coil guard (3) (Wash the finned coil with low pressure water, paying attention not to wet the electrical panel. **THE WATER MUST ONLY FLOW FROM THE TOP DOWN**).
- Reinstall the guard and reinstall the two screws (4).
- Rotate the cover to return it to the vertical position (5).
- Reinstall the screw fixing the cover to the structure (6).

Before restarting the dehumidifier, ensure the electrical parts are not wet and/or moist, in normal conditions at least eight hours must elapse. This cleaning operation improves the dehumidifier performance and assures its long life.

►► 5.2. SPARE PARTS

Should it be required to replace one or more parts during maintenance by specialised operators, this must be done by using original spare parts only. If required, request the “spare parts list” from your vendor, specifying the model and serial number of the unit.

►► 5.3. DISMANTLING THE UNIT

The unit has been designed and built to ensure continuous operation. The lifespan of some components such as the fan and the compressor depends on their maintenance.



CAUTION: The unit contains substances and components dangerous for the environment (electronic components, refrigerant gas and oils). At the end of its useful life, in the event of dismantling the unit, the operation must be carried out by specialised refrigerating personnel.

The unit must be sent to specific specialised centres for the collection and disposal of equipment containing dangerous substances. The refrigerant fluid and the lubricating oil contained in the circuit must be recovered, in accordance with the regulations in force in your country.

▶▶▶ 6. ALARM LIST

ALARM	POSSIBLE CAUSE	POSSIBLE SOLUTION
FULL + "FULL"	Tank full or missing	The alarm is reset automatically by emptying or inserting the tank
ALARM + "Lo t"	Room temperature too low	Room temperature conditions not suitable for operation
ALARM + "Prob"	Humidity probe malfunction. In any case, the unit continues to function	Contact the authorised assistance centre
ALARM + "Pro3"	Room temperature probe malfunction. The dehumidifier goes into stand-by mode	Contact the authorised assistance centre
ALARM + "dEFr"	Defrost thermostat malfunction. The dehumidifier goes into stand-by mode	Contact the authorised assistance centre

INDICE

1...	INTRODUZIONE
2...	DESCRIZIONE GENERALE DELL'UNITÀ
3...	OPERAZIONI PRELIMINARI
4...	AVVIAMENTO
5...	MANUTENZIONE
6...	LISTA ALLARMI

►►► 1. INTRODUZIONE

►► 1.1. INTRODUZIONE

Il manuale è rivolto all'utente finale per le sole operazioni eseguibili con pannelli chiusi. Le operazioni, tranne la pulizia della batteria alettata, che necessitano dell'apertura di porte o pannelli con attrezzi, devono essere eseguite solo da personale esperto. Ogni apparecchio deve essere collegato all'alimentazione elettrica tramite cavo con spina di alimentazione in dotazione con l'unità. Per le operazioni di manutenzione, la spina di alimentazione deve essere sempre scollegata, consentendo all'operatore di intervenire in condizioni di sicurezza.

Per identificare l'apparecchio (modello e numero di serie), in caso di richiesta di assistenza o di ricambi, leggere la targhetta di identificazione posta esternamente all'unità.

►► 1.2. NORME GENERALI DI SICUREZZA

Lo scopo del manuale e di tutta la documentazione fornita, è quello di mettere in condizione, sia l'installatore che l'operatore, di eseguire correttamente l'installazione, l'avviamento e la manutenzione dell'apparecchiatura, senza provocare danni al personale addetto e all'unità.

Ogni apparecchio è soggetto a una valutazione dei rischi effettuata in conformità alla normativa vigente, che definisce le azioni necessarie ed implementa le misure protettive necessarie, per raggiungere gli obiettivi di riduzione del rischio.

Tutte le attività relative al funzionamento e alla manutenzione dell'unità devono essere eseguite:

- Solo da persone adeguatamente istruite, che devono adottare pratiche di lavoro sicure e utilizzare i dispositivi di protezione individuale appropriati allo specifico compito svolto, in base alla loro specifica qualifica.
- Solo da persone adeguatamente istruite, che hanno letto e compreso completamente i manuali, i documenti tecnici e i documenti di sicurezza.
- L'uso dell'apparecchio deve essere negato a chiunque non sia adeguatamente addestrato e competente.

Il presente manuale, i documenti tecnici e i documenti di sicurezza eventualmente allegati, devono essere letti e conservati per l'intera vita dell'apparecchio:

⚠ ATTENZIONE: Questo apparecchio è progettato per l'utilizzo in un ambiente interno.

⚠ ATTENZIONE: L'unità deve essere collegata a un impianto elettrico conforme alle norme di sicurezza elettrica locali.

⚠ ATTENZIONE: L'unità deve essere posizionata rispettando le dimensioni e gli spazi necessari, inclusi gli spazi minimi permessi dalle strutture adiacenti.

⚠ ATTENZIONE: Questa apparecchiatura deve essere sempre connessa a prese di collegamento a terra; si declina ogni responsabilità per qualsiasi pericolo o danno arrecato qualora questa prescrizione non fosse rispettata.

⚠ ATTENZIONE: Strumenti appuntiti (cacciaviti, aghi o simili) non devono essere inseriti nelle griglie o in qualsiasi altra aperture dei pannelli, specialmente quando l'unità è aperta per rimuovere il filtro.

⚠ ATTENZIONE: Ogni intervento di manutenzione e pulizia sull'unità deve essere fatto con l'alimentazione elettrica scollegata. Mai rimuovere la griglia frontale o aprire qualsiasi parte dell'unità senza prima aver scollegato la spina dalla presa.

⚠ ATTENZIONE: Per pulire l'unità usare uno straccio umido. Mai spruzzare acqua, tranne per pulire la batteria alettata, sull'unità e sui suoi componenti elettrici.

L'apparecchiatura deve essere sempre tenuta in posizione verticale, al fine di evitare la fuoriuscita accidentale di condensa (acqua), dall'apposito contenitore. È assolutamente vietato muovere l'apparecchiatura quando è connessa alla presa di corrente, in quanto le conseguenti vibrazioni e movimenti, potrebbero determinare la fuoriuscita della condensa dall'apposito contenitore, con interessamento delle parti elettriche.

L'unità può essere movimentata solo dopo aver svuotato la tanica della condensa, e in ogni caso, è **SEMPRE NECESSARIO** rimuovere la spina dalla presa prima di spostare l'apparecchio. Se dell'acqua dovesse essere accidentalmente versata sull'apparecchio, l'unità deve essere immediatamente spenta e scollegata dalla rete elettrica, e potrà essere accesa non prima che siano trascorse otto ore.



⚠ ATTENZIONE: L'apparecchiatura contiene refrigerante R1234yf: tale gas è infiammabile. La quantità di carica è indicata nella tabella dati di questo manuale d'uso.

Prestare attenzione, il refrigerante è inodore.

Non servirsi di mezzi per accelerare il processo di sbrinamento o per la pulizia, che non siano quelli raccomandati dal produttore.

L'apparecchio deve essere posto in una stanza che non abbia sorgenti di accensione continuamente in funzione (per esempio, fiamme libere, un'apparecchio a gas in funzione o un riscaldatore elettrico in funzione).

Non forare o bruciare l'apparecchio.

▶▶ 1.3. DISPOSITIVI DI PROTEZIONE INDIVIDUALE

Per le operazioni di utilizzo e manutenzione delle unità, usare i seguenti mezzi di protezione individuale:

⚠ VESTIARIO: Chi effettua la manutenzione o opera sull'unità, deve indossare scarpe antinfortunistiche, con suola antiscivolo in ambienti con pavimentazione scivolosa.

⚠ GUANTI: Durante le pulizie e le operazioni di manutenzione, è necessario l'uso di guanti appropriati. In caso di ricarica del gas refrigerante, è obbligatorio l'utilizzo di guanti appropriati al fine di evitare il rischio di congelamento.

⚠ MASCHERINA E OCCHIALI: Durante le operazioni di pulizia e manutenzione, devono essere usate maschere per la protezione delle vie respiratorie ed occhiali di protezione per la protezione degli occhi.

▶▶ 1.4. NORME GENERALI DI SICUREZZA

L'unità riporta i seguenti segnali di sicurezza, che devono essere rispettati:



Leggere il manuale utente.



Leggere il manuale tecnico.



Pericolo di shock elettrico.



Pericolo materiale infiammabile.



⚠ ATTENZIONE: È severamente vietato rimuovere la segnaletica di sicurezza presente nelle unità.

▶▶▶ 2. DESCRIZIONE GENERALE DELL'UNITÀ

(FIG. 1)

Il deumidificatore è un apparecchio adatto al controllo dell'umidità dell'ambiente in cui è collocato. La fase di deumidificazione, sfrutta un ciclo frigorifero che si basa sul principio fisico per cui l'aria quando viene a contatto di una superficie fredda, la bagna cedendo umidità sotto forma di gocce di condensa.

L'apparecchio è così composto (FIG. 2):

L'aria viene aspirata dall'apparecchio, attraversa il filtro lavabile (1), il serpentino freddo di alluminio (evaporatore) (2), lo scambiatore caldo (condensatore) (3), il ventilatore (4) e in fine l'aria deumidificata esce e viene rimessa in ambiente passando attraverso la griglia. L'acqua condensata viene raccolta nella tanica (5). Un microinterruttore arresta l'apparecchio quando l'acqua nella tanica raggiunge un determinato livello. Una scheda elettronica (6) gestisce il corretto funzionamento dell'apparecchio.

Questo apparecchio è dotato di un dispositivo di sbrinamento a gas caldo, che garantisce il corretto funzionamento del deumidificatore all'interno del range di temperatura e umidità specificato nella tabella dati tecnici.

▶▶ 2.1. CIRCUITO FRIGORIFERO

Il gas refrigerante utilizzato in queste unità è R1234yf. Il circuito frigorifero è realizzato in conformità alle norme vigenti.



Pericolo materiale infiammabile.

Questa unità è ermeticamente sigillata e contiene gas fluorurato R1234yf GWP (R1234yf) = 4.

▶▶▶ 3. OPERAZIONI PRELIMINARI

▶▶ 3.1. RIMOZIONE DELL'IMBALLO E ASSEMBLAGGIO

Rimuovere l'imballo facendo attenzione a non danneggiare l'unità. Smaltire i prodotti di imballo (legno, plastica, cartone), facendoli confluire ai centri di raccolta o di riciclaggio specializzati (attenersi alle norme locali in vigore).

ATTENZIONE: A seconda del modello, assemblare l'apparecchio, con eventuali maniglie, ruote e tutta la relativa bulloneria (FIG. 3), contenute all'interno dell'imballo, prima della messa in funzione.

▶▶ 3.2. ISPEZIONE

Tutte le unità sono assemblate e cablate in fabbrica (ad eccezione di alcuni componenti). Al ricevimento dell'unità occorre ispezionarla subito ed accuratamente, verificando che non abbia riportato danni durante il trasporto o che non ci siano parti mancanti.

Prima dell'uso verificare in particolare che non siano presenti ammaccature sui pannelli esterni, inclusi quelli del vano tanica. Verificare inoltre che il cavo, la spina e i relativi isolamenti siano integri. In caso contrario È VIETATO collegare e avviare l'unità, che deve essere inviata presso un centro di assistenza autorizzato.

▶▶ 3.3. LIMITI DI FUNZIONAMENTO

ATTENZIONE: Per garantire un corretto funzionamento dell'apparecchio, si raccomanda di far operare l'unità entro i limiti riportati sulla tabella dati tecnici.

▶▶ 3.4. POSIZIONAMENTO

Posizionare l'apparecchio al fine di garantire un adeguato flusso d'aria.

ATTENZIONE: Assicurarsi che l'apparecchio sia posizionata in modo tale da evitare il contatto con l'acqua.

▶▶ 3.5. AREA DI SERVIZIO

L'aria calda espulsa dal ventilatore, non deve trovare ostacoli. Evitare fenomeni di ricircolo dell'aria calda tra aspirazione e mandata, pena il decadimento delle prestazioni dell'unità o addirittura l'interruzione del normale funzionamento.

ATTENZIONE: L'apparecchiatura non deve essere posta in ambienti angusti, che non permettono un'adeguata diffusione nella stanza dell'aria proveniente dalla griglia di uscita dell'aria.

ATTENZIONE: Non appoggiare o appendere oggetti al pannello frontale, può causare danni all'unità.

▶▶ 3.6. GENERALITÀ

ATTENZIONE: Prima di ogni intervento di manutenzione sulla parte elettrica, scollegare la spina di alimentazione dalla presa.

ATTENZIONE: Verificare che la tensione di alimentazione corrisponda ai dati di funzionamento dell'unità (tensione e frequenza), riportati sulla targhetta dati a bordo del deumidificatore. L'apparecchio è dotato di un cavo di alimentazione per il corretto funzionamento.

ATTENZIONE: Il collegamento a terra è obbligatorio.

▶▶▶ 4. AVVIAMENTO

▶▶ 4.1. CONTROLLI PRELIMINARI

IMPORTANTE: Nei modelli a doppio voltaggio (...DV), controllare:

▶ **1-POSIZIONE DELL'INTERRUTTORE CAMBIA TENSIONE (220-240V / 110-120V) (FIG. 4):** Se la tensione impostata non corrisponde a quella fornita dalla rete, è necessario intervenire per adeguare la tensione. Svitare le due viti di fissaggio del coperchio, spostare/premere l'interruttore sul valore di tensione fornita e rimontare il coperchio.

▶ **2-VERIFICARE LA TIPOLOGIA DELLA PRESA:** Se la tipologia della presa non corrisponde alle caratteristiche della fornitura elettrica, è necessario adeguarsi mediante specifico adattatore.

SE LA POSIZIONE DELL'INTERRUTTORE CAMBIA TENSIONE, LA TIPOLOGIA DELLA PRESA E LA FORNITURA ELETTRICA SONO COERENTI, È POSSIBILE PROCEDERE CON LA SEQUENZA DI ACCENSIONE.



ATTENZIONE: Verificare che il cavo di alimentazione sia collegato correttamente.



ATTENZIONE: Prima di procedere alla messa in servizio, controllare che tutti i pannelli di copertura si trovino nella posizione corretta e siano bloccati con viti di fissaggio.



ATTENZIONE: Nel caso l'apparecchio non venga utilizzato per un lungo periodo, scollegare sempre la presa di alimentazione elettrica.

►► 4.2. PANNELLO DI CONTROLLO

(FIG. 5)

Le unità sono dotate di un pannello luminoso di segnalazione, che indica lo stato operativo dell'unità.

Di seguito è riportata una breve descrizione del loro significato.

PANNELLO DI CONTROLLO:

► [- -] (VISUALIZZATO SUL DISPLAY): Sul display appare l'indicazione [- -], quando l'unità è collegata alla rete e alimentata elettricamente.

LED:

► FAN SPEED LED: Questi led indicano la velocità di ventilazione impostata (LOW > Bassa Velocità / HIGH > Alta Velocità).

► ALARM LED: Questo led è acceso quando l'unità è in allarme. Il display mostrerà il messaggio di errore.

► WORKING LED: Questo led è acceso quando il compressore è in funzione. Il led lampeggia quando il deumidificatore è in attesa di riavvio o è in sbrinamento. Il led si spegne quando, nello stato "ON", è stata raggiunta la quantità di umidità desiderata.

► FULL LED: Questo led è acceso quando la tanica della condensa è piena o se la pompa è in allarme.

PULSANTI:

► ON/OFF: Per accendere il deumidificatore, è sufficiente premere il pulsante "ON/OFF". A seconda dell'umidità relativa impostata, l'apparecchio inizia a lavorare. Quando l'umidità ambiente raggiunge il livello richiesto l'apparecchio va in modalità stand-by e l'unità si ferma, ma rimane nello stato "ON" (POWER LED acceso). Se l'umidità ambiente risale, superando il set point precedentemente impostato, il deumidificatore riparte nuovamente. Per spegnere l'apparecchio, premere il pulsante "ON/OFF" (ad apparecchio spento, il display appare l'indicazione [- -]).

► FAN SPEED: Premendo il pulsante "FAN SPEED" è possibile selezionare la velocità di ventilazione

desiderata (LOW > Bassa Velocità / HIGH > Alta Velocità).

► " - " / " + " (SET UMIDITÀ): Premendo i pulsanti " - " / " + " è possibile impostare l'umidità relativa desiderata. Il display inizierà a lampeggiare, visualizzando il nuovo set point di riferimento. Dopo alcuni secondi il display smette di lampeggiare e il nuovo set point di umidità è stato rilevato dall'elettronica. È possibile far funzionare l'apparecchio indipendentemente dal grado di umidità presente in ambiente. Premendo il pulsante " - " fino a visualizzare il messaggio "CONT" sul display, l'apparecchio lavorerà in continuo.

► HOURS: Premendo il pulsante "HOURS", è possibile visualizzare le ore di lavoro dell'apparecchio.

►► 4.3. COLLEGAMENTO TUBO DI SCARICO (Predisposizione)

(FIG. 6)

È possibile collegare un tubo di scarico all'apparecchio. Sul serbatoio è presente un portagomma di diametro 16 mm.

►► 4.4. COLLEGAMENTO DELLA POMPA CONDENSA (Opzional)

(FIG. 7)

 A seconda del modello, l'apparecchio può essere dotato di predisposizione per il collegamento della pompa di scarico condensa.

Per il corretto collegamento, prima di effettuare qualsiasi operazione, scollegare l'unità dall'alimentazione elettrica.

Per la corretta installazione della pompa condensa, fare riferimento al manuale tecnico inserito nel kit optional.

►► 4.5. STOCCAGGIO

(FIG. 8)

Il deumidificatore è stato progettato con delle forme specifiche, nella parte superiore del cover, che permettono di sovrapporre un secondo deumidificatore. Assicurarsi di eseguire l'operazione di impilaggio in completa sicurezza.

ATTENZIONE: Non sovrapporre più di un deumidificatore.

►►► 5. MANUTENZIONE

it

►► 5.1. CONTROLLI A CARICO DELL'UTILIZZATORE

(FIG. 9-10)

L'unica manutenzione da eseguire periodicamente è la pulizia del filtro (FIG. 9). La pulizia va effettuata rimuovendo il filtro dalla parte anteriore del deumidificatore e ponendolo sotto il getto d'acqua di un normale lavandino. Deve essere effettuata mediamente ogni mese; nel caso di uso in ambienti molto polverosi, la pulizia deve essere più frequente.

ATTENZIONE: RIMUOVERE IL FILTRO DALL'APPARECCHIO PER ESEGUIRE LA PULIZIA. È VIETATO ESEGUIRE LA PULIZIA CON IL FILTRO INSTALLATO.

A seconda dell'utilizzo, può essere necessaria una pulizia della batteria alettata (FIG. 10), mediante acqua a bassa pressione. Prima di effettuare il lavaggio è assolutamente necessario scollegare la spina di alimentazione dalla rete elettrica. Per effettuare un corretto lavaggio seguire la seguente procedura:

- Rimuove la vite che fissa il cover alla struttura (1).
- Far ruotare il cover (2).
- Rimuove le due viti e rimuovere la protezione della batteria alettata (3). (Lavare la batteria alettata con acqua a bassa pressione, facendo attenzione a non bagnare il quadro elettrico. IL FLUSSO DELL'ACQUA DEVE ESSERE SOLO DALL'ALTO VERSO IL BASSO).
- Reinstallare la protezione e reinstallare le due viti (4).
- Far ruotare il cover per riportarlo in posizione verticale (5).
- Reinstallare la vite che fissa il cover alla struttura (6).

Prima di far ripartire il deumidificatore, assicurarsi che le parti elettriche non siano bagnate e/o umide, in condizioni normali devono passare almeno otto ore. Questa pulizia migliora le prestazioni del deumidificatore e ne assicura lunga vita.

►► 5.2. RICAMBI

Qualora durante la manutenzione a carico di operatori specializzati, dovesse rendersi necessaria la sostituzione di una o più parti, questa deve essere fatta impiegando esclusivamente parti di ricambio originali.

In caso di necessità richiedere la "lista ricambi" al proprio venditore, specificando il modello e il numero di serie dell'unità.

►► 5.3. SMANTELLAMENTO DELL'UNITÀ

L'unità è stata progettata e costruita per garantire un funzionamento continuativo. La durata di alcuni componenti quali il ventilatore ed il compressore, dipende dalla manutenzione a cui sono stati sottoposti.



ATTENZIONE: L'unità contiene sostanze e componenti pericolosi per l'ambiente (componenti elettronici, gas refrigerante e oli). Alla fine della vita utile, in caso di smantellamento dell'unità, l'operazione dovrà essere eseguita da personale frigorista specializzato.

L'unità dovrà essere conferita ad appositi centri specializzati per la raccolta e smaltimento di apparecchiature contenenti sostanze pericolose. Il fluido frigorifero e l'olio lubrificante contenuto nel circuito dovranno essere recuperati, in accordo con le norme vigenti nel vostro paese.

▶▶▶ 6. LISTA ALLARMI

ALLARME	POSSIBILE CAUSA	POSSIBILE SOLUZIONE
FULL + "FULL"	Tanica piena o non presente	L'allarme si resetta automaticamente svuotando o inserendo la tanica
ALARM + "Lo t"	Temperatura ambiente troppo bassa	Condizioni di temperatura ambiente non adeguate al funzionamento
ALARM + "Prob"	Malfunzionamento sonda umidità. In ogni caso, l'unità continua a funzionare	Contattare il centro di assistenza autorizzato
ALARM + "Pro3"	Malfunzionamento della sonda di temperatura ambiente. Il deumidificatore va in modalità stand-by	Contattare il centro di assistenza autorizzato
ALARM + "dEFr"	Malfunzionamento del termostato di sbrinamento. Il deumidificatore va in modalità stand-by	Contattare il centro di assistenza autorizzato

INHALTSVERZEICHNIS

1...	EINLEITUNG
2...	ALLGEMEINE BESCHREIBUNG DER EINHEIT
3...	VORBEREITENDE MASSNAHMEN
4...	INBETRIEBNAHME
5...	WARTUNG
6...	ALARMVERZEICHNIS

►►► 1. EINLEITUNG

►► 1.1. EINLEITUNG

Das Handbuch ist für den Endbenutzer, nur für die Verfahren, die mit geschlossenen Platten ausgeführt werden können. Verfahren (außer der Reinigung der Flügelbatterie), für die Türen oder Platten mit Werkzeug geöffnet werden müssen, dürfen nur von erfahrenem Personal ausgeführt werden. Jedes Gerät muss mit dem mitgelieferten Kabel mit Stecker an das Stromversorgungsnetz angeschlossen werden. Für Wartungsarbeiten muss der Versorgungsstecker immer abgezogen werden, damit der Bediener unter sicheren Bedingungen arbeiten kann. Zur Identifizierung des Geräts (Modell und Seriennummer) bei einer Anfrage für Unterstützung oder Ersatzteile das Identifikationsschild im Inneren der Einheit lesen.

►► 1.2. ALLGEMEINE SICHERHEITSNORMEN

Der Zweck des Handbuchs und aller mitgelieferten Unterlagen besteht darin, den Installateur und/oder den Bediener in die Lage zu versetzen, die Installation, die Inbetriebnahme und die Wartung des Geräts korrekt auszuführen, ohne Schäden am zuständigen Personal und an der Einheit selbst zu verursachen. Jeder Gerät unterliegt einer Risikobeurteilung, die gemäß den geltenden Normen erfolgen muss, in denen die notwendigen Vorgehensweisen festgelegt und die Schutzmaßnahmen implementiert werden, um die Zielsetzung der Reduzierung der Risiken zu erreichen.

Alle Tätigkeiten im Zusammenhang mit dem Betrieb und der Wartung der Einheit müssen wie folgt ausgeführt werden:

- Nur von angemessen geschulten Personen, die sichere Arbeitsverfahren anwenden und die für die spezifische Aufgabe, die sie aufgrund ihrer fachlichen Qualifikation ausführen, geeignete persönliche Schutzausrüstung verwenden.
- Nur von angemessen geschulten Personen, die die Handbücher, die technischen Unterlagen und

die die Sicherheit betreffenden Dokumente gelesen und verstanden haben.

- Der Gebrauch des Geräts muss den Personen verboten werden, die nicht angemessen geschult und qualifiziert sind.

Das vorliegende Handbuch, die technischen Unterlagen und die eventuell beigelegten die Sicherheit betreffenden Dokumente müssen gelesen und für die gesamte Lebensdauer des Geräts aufbewahrt werden:

⚠ ACHTUNG: Dieses Gerät wurde für den Betrieb in Innenbereichen entwickelt.

⚠ ACHTUNG: Die Einheit muss an eine Elektroanlage angeschlossen werden, die den lokalen Sicherheitsnormen hinsichtlich der Elektrik entspricht.

⚠ ACHTUNG: Die Einheit muss so platziert werden, dass die notwendigen Abmessungen und Abstände eingehalten werden, einschließlich der zulässigen Mindestabstände zu den daneben befindlichen Strukturen.

⚠ ACHTUNG: Dieses Gerät muss stets an Verbindungssteckdosen mit der Erdung angeschlossen sein. Es wird jede Haftung für jedwede Gefahr oder für jede Art Schaden abgelehnt, falls diese Vorschrift nicht befolgt wird.

⚠ ACHTUNG: Werkzeug mit Spitzen (Schraubendreher, Nadeln oder Ähnliches) dürfen nicht in die Gitter oder in andere Öffnungen an den Platten gesteckt werden, vor allem nicht, wenn die Einheit für die Entnahme des Filters offen ist.

⚠ ACHTUNG: Jeder Wartungs- und Reinigungseingriff an der Einheit muss bei getrennter Stromversorgung ausgeführt werden. Nie das vordere Gitter abmontieren oder beliebige Teile der Einheit öffnen, ohne zuvor den Stecker aus der Steckdose gezogen zu haben.

⚠ ACHTUNG: Für die Reinigung der Einheit nur einen feuchten Lappen verwenden. Nie Wasser auf die Einheit und ihre Elektrokomponenten spritzen, außer für die Reinigung der Flügelbatterie.

Das Gerät muss stets in vertikaler Position sein, um zu vermeiden, dass Kondensat (Wasser) versehentlich aus dem entsprechenden Behälter austritt. Es ist streng verboten, das Gerät zu handhaben, wenn es am Stromnetz angeschlossen ist, da die daraus entstehenden Schwingungen und Bewegungen bewirken könnten, dass Kondensat aus dem entsprechenden Behälter austritt und die elektrischen Teile beeinträchtigt.

Die Einheit darf nur gehandhabt werden, wenn der Kanister des Kondenswassers zuvor entleert wurde, und in jedem Fall ist es IMMER NOTWENDIG, den Stecker aus der Steckdose zu ziehen, bevor das Gerät bewegt wird. Falls versehentlich Wasser auf das Gerät gegossen wird, muss die Einheit sofort ausgeschaltet und vom Stromnetz getrennt werden, dann darf sie erst nach acht Stunden wieder eingeschaltet werden.



⚠ ACHTUNG: Das Gerät enthält Kältemittel R1234yf: Dieses Gas ist entflammbar. Die geladene Menge ist in der Tabelle der Daten in diesem Handbuch angegeben.

Gut aufpassen, das Gas ist geruchlos.

Nichts verwenden, was nicht vom Hersteller empfohlen ist, um den Abtau- oder zu beschleunigen oder die Reinigung auszuführen.

Das Gerät muss in einem Raum aufgestellt werden, in dem keine Zündquellen ständig in Betrieb sind (z.B. offene Flammen, ein in Betrieb stehendes Gasgerät oder ein in Betrieb stehendes elektrisches Heizgerät).

Das Gerät nicht durchbohren oder verbrennen.

▶▶ 1.3. PERSÖNLICHE SCHUTZAUSRÜSTUNG

Für die Tätigkeiten zum Gebrauch und zur Wartung der Einheit die folgende persönliche Schutzausrüstung verwenden:

⚠ BEKLEIDUNG: Wer die Wartung ausführt oder an der Einheit arbeitet, muss in Räumen mit glattem Bodenbelag Unfallschutzschuhwerk mit rutschfester Sohle anziehen.

⚠ HANDSCHUHE: Während der Reinigung und bei Wartungstätigkeiten müssen geeignete Handschuhe getragen werden. Beim Auffüllen des Kühlgases ist der Gebrauch von geeigneten Hand-

schuhen Pflicht, um das Risiko von Erfrierungen zu vermeiden.

⚠ GESICHTSMASKE UND BRILLE: Während der Reinigungs- und Wartungstätigkeiten müssen eine Atemschutzmaske und eine Schutzbrille getragen werden.

▶▶ 1.4. ALLGEMEINE SICHERHEITSNORMEN

An der Einheit sind die folgenden Sicherheitssymbole angebracht, die eingehalten werden müssen:



Das Benutzerhandbuch lesen.



Das technische Handbuch lesen.



Achtung Stromschlaggefahr.



Gefahr von entflammbarem Material.



⚠ ACHTUNG: Es ist streng verboten, die an der Einheit vorhandene Sicherheitsbeschilderung zu entfernen.

▶▶▶ 2. ALLGEMEINE BESCHREIBUNG DER EINHEIT

(ABB. 1)

Der Entfeuchter ist ein Gerät, mit dem die Feuchtigkeit im Raum, in dem er platziert ist, gesteuert werden kann. Die Entfeuchtungsphase nutzt einen Kühlzyklus, der auf dem physikalischen Prinzip basiert, dass die Luft, wenn sie mit einer kalten Oberfläche in Berührung kommt, diese nass macht, indem Kondenswassertropfen gebildet werden.

Das Gerät ist wie folgt zusammengesetzt (ABB. 2): Die Luft wird vom Gerät durch den waschbaren Filter (1), die kalte Aluminiumrohrschlange (Verdampfer) (2), den warmen Wärmetauscher (Kondensator) (3), den Ventilator (4) angesaugt, dann wird die entfeuchtete Luft durch das rückseitige Gitter wieder in den Raum geleitet. Das Kondenswasser wird im Kanister (5) gesammelt. Wenn das Wasser im Kanister ein bestimmtes Niveau erreicht, wird das Gerät mittels eines Mikroschalters angehalten. Eine elektronische Karte (6) steuert den korrekten Betrieb des Geräts.

Dieses Gerät ist mit einer Vorrichtung für das Abtauen mit heißem Gas ausgestattet, die den korrekten Betrieb des Entfeuchters innerhalb der Temperatur- und Feuchtigkeitsgrenzen gewährleistet, die in der Tabelle der technischen Daten angegeben sind.

de

►► 2.1. KÜHLKREISLAUF

das in diesem Gerät verwendete Kühlgas ist R1234yf. Der Kühlkreislauf wurde den geltenden Normen entsprechend realisiert.



Gefahr von entflammablem Material.

Diese Einheit ist hermetisch versiegelt und enthält das fluorierte Gas R1234yf GWP (R1234yf) = 4.

►►► 3. VORBEREITENDE MASSNAHMEN

►► 3.1. ENTFERNEN DER VERPACKUNG UND ZUSAMMENBAU

Die Verpackung entfernen und aufpassen, dass die Einheit dabei nicht beschädigt wird. Das Verpackungsmaterial (Holz, Kunststoff, Pappe) entsorgen, indem es den spezialisierten Sammel- oder Recyclingstellen zugeführt wird (die diesbezüglichen lokalen Vorschriften beachten).

 **ACHTUNG:** Das Gerät je nach dem Modell mit den eventuellen Griffen, Rädern und allen Schrauben zusammenbauen (ABB. 3), die in der Verpackung enthalten sind, bevor es in Betrieb gesetzt wird.

►► 3.2. INSPEKTION

 Alle Einheiten werden im Werk zusammengebaut und verkabelt (mit Ausnahme von einigen Komponenten). Bei Erhalt der Einheit muss diese sofort sorgfältig überprüft werden, um festzustellen, ob Transportschäden vorhanden sind oder ob Bestandteile fehlen.

 Vor dem Gebrauch muss insbesondere überprüft werden, dass keine Dellen an den Außenplatten, einschließlich an denen des Fachs für den Kanister, vorliegen. Außerdem muss überprüft werden, ob das Kabel, der Stecker und die entsprechenden Isolierungen unversehrt sind. Sollte dies nicht der Fall sein, **IST ES VERBOTEN**, das Gerät an das Stromnetz anzuschließen und in Betrieb zu nehmen, es muss an ein autorisiertes Kundendienstzentrum geschickt werden.

►► 3.3. BETRIEBSGRENZEN

 **ACHTUNG:** Um einen korrekten Betrieb des Geräts zu gewährleisten, wird dringend empfohlen, die Einheit innerhalb der in der Tabelle der technischen Daten angegebenen Betriebsgrenzen laufen zu lassen.

►► 3.4. AUFSTELLUNG

Das Gerät so aufstellen, dass eine angemessene Luftströmung gegeben ist.

 **ACHTUNG:** Sicherstellen, dass das Gerät so platziert ist, dass jeder Kontakt mit Wasser vermieden wird.

►► 3.5. BETRIEBSUMGEBUNG

Die vom Ventilator ausgestoßene heiße Luft darf auf keine Hindernisse treffen. Vermeiden, dass die heiße Luft zwischen der Ansaugung und der Druckseite im Umlauf bleibt, denn dadurch verschlechtern sich die Leistungen der Einheit oder der normale Betrieb hört sogar gänzlich auf.

 **ACHTUNG:** Das Gerät darf nicht in engen Platzverhältnissen aufgestellt werden, in denen eine angemessene Verteilung der aus dem Gitter ausgestoßenen Luft im Raum nicht möglich ist.

 **ACHTUNG:** Keine Gegenstände an der vorderen Platte anlehnen oder aufhängen, das könnte Schäden an der Einheit bewirken.

►► 3.6. ALLGEMEINES

 **ACHTUNG:** Vor jedem Wartungseingriff am elektrischen Teil den Stromversorgungsstecker aus der Steckdose ziehen.

 **ACHTUNG:** Überprüfen, dass die Versorgungsspannung mit den Betriebsdaten der Einheit übereinstimmt (Spannung und Frequenz), die auf dem Schild mit den Daten am Entfeuchter angegeben sind. Das Gerät verfügt über ein Versorgungskabel für den korrekten Betrieb.

 **ACHTUNG:** Die Verbindung mit der Erdung ist Pflicht.

▶▶▶ 4. INBETRIEBNAHME

▶▶ 4.1. VORBEREITENDE KONTROLLEN



WICHTIGER HINWEIS: Bei Modellen mit doppelter Spannung (...DV) überprüfen:

▶ **1-POSITION DES SPANNUNGSWECHSELSCHALTERS (220-240 V / 110-120 V) (ABB. 4):** Sollte die am Gerät eingestellte Spannung nicht der vom Netz zugeführten entsprechen, muss diese angeglichen werden. Die beiden Befestigungsschrauben des Deckels lösen, den Schalter auf den Wert der zugeführten Spannung stellen/drücken und den Deckel wieder anbringen.

▶ **2-ÜBERPRÜFUNG DES TYPUS DER STECKDOSE:** Sollte die Steckdose nicht mit den Daten des gelieferten Netzstroms übereinstimmen, ist ein zweckentsprechender Adapter zu installieren.

SOFERN DIE POSITION DES SPANNUNGSWECHSELSCHALTERS, DER STECKDOSENTYP UND DIE NETZSPANNUNG KOHÄRENT SIND, KANN DER VORGANG ZUM EINSCHALTEN DES GERÄTS EINGELEITET WERDEN.



ACHTUNG: Überprüfen, ob das Versorgungskabel korrekt angeschlossen ist.



ACHTUNG: Vor der Inbetriebnahme überprüfen, ob sich alle Platten des Gehäuses in der richtigen Position befinden und mit den Befestigungsschrauben fixiert sind.



ACHTUNG: Falls das Gerät für lange Zeit nicht verwendet wird, den Stromversorgungsstecker stets vom Netz trennen.

▶▶ 4.2. BEDIEN TafEL

(ABB. 5)

Die Einheiten sind mit einer beleuchteten Bedientafel für Meldungen ausgestattet, auf der der Betriebsstatus der Einheit angegeben wird.

In der Folge eine kurze Beschreibung ihrer Bedeutung.

BEDIEN TafEL:

▶ [- -] (ANZEIGE AUF DEM DISPLAY): Auf dem Display erscheint die Anzeige [- -], wenn die Einheit mit dem Stromnetz verbunden ist und versorgt wird.

LED:

▶ **FAN SPEED LED:** Diese LEDs zeigen die eingestellte Lüftungsgeschwindigkeit an (LOW > Niedrige Geschwindigkeit / HIGH > Hohe Geschwindigkeit).

▶ **ALARM LED:** Diese LED ist eingeschaltet, wenn die Einheit im Alarmzustand ist. Auf dem Display wird eine Fehlermeldung angezeigt.

▶ **WORKING LED:** Diese LED ist eingeschaltet, wenn der Verdichter in Betrieb ist. Die LED blinkt, wenn der Entfeuchter auf den Neustart wartet oder im Abtauzustand ist. Die LED schaltet sich aus, wenn im Status "ON" die gewünschte Menge Feuchtigkeit erreicht wurde.

▶ **FULL LED:** Diese LED ist eingeschaltet, wenn der Kanister mit dem Kondenswasser voll ist oder wenn die Pumpe im Alarmzustand ist.

TASTEN:

▶ **ON/OFF:** Um den Entfeuchter einzuschalten, muss nur die Taste "ON/OFF" gedrückt werden. Je nach der eingestellten relativen Feuchtigkeit beginnt das Gerät zu arbeiten. Wenn die Feuchtigkeit im Raum das gewünschte Niveau erreicht, geht das Gerät auf den Modus Stand-by über und die Einheit stoppt, bleibt aber im Status "ON" (POWER LED eingeschaltet). Wenn die Feuchtigkeit im Raum wieder ansteigt und den zuvor eingestellten Sollwert überschreitet, startet der Entfeuchter wieder.

Um das Gerät auszuschalten, die Taste "ON/OFF" drücken (mit ausgeschaltetem Gerät erscheint auf dem Display die Anzeige [- -]).

▶ **FAN SPEED:** Durch Drücken der Taste "FAN SPEED" kann die gewünschte Lüftungsgeschwindigkeit gewählt werden (LOW > Niedrige Geschwindigkeit / HIGH > Hohe Geschwindigkeit).

▶ **"-" / "+" (SET FEUCHTIGKEIT):** Mit den Tasten "-" / "+" kann die gewünschte relative Feuchtigkeit eingestellt werden. Das Display beginnt zu blinken und zeigt den neuen Referenzsollwert an. Nach einigen Sekunden hört das Blinken am Display auf, und der neue Feuchtigkeitssollwert wurde von der Elektronik übernommen.

Das Gerät kann unabhängig vom Feuchtigkeitsgrad im Raum betrieben werden. Wenn die Taste "-" gedrückt wird, bis die Meldung "CONT" auf dem Display erscheint, arbeitet das Gerät im Dauerbetrieb.

▶ **HOURS:** Durch Drücken der Taste "HOURS" können die Betriebsstunden des Geräts angezeigt werden.

▶▶ 4.3. ANSCHLUSS DER ABFLUSSLEITUNG (Vorrüstung)

(ABB. 6)

Es ist möglich, eine Abflussleitung an das Gerät anzuschließen. Am Tank ist ein Schlauchstutzen mit Durchmesser 16 mm vorhanden.

►► 4.4. ANSCHLUSS DER KONDENSWASSERPUMPE (optional)

(ABB. 7)

de



Je nach dem Modell kann das Gerät mit einer Vorrüstung zum Anschließen der Kondenswasserablasspumpe ausgestattet sein.

Für den korrekten Anschluss muss das Gerät vor jeglichem Vorgang von der Stromversorgung getrennt werden.

Für die korrekte Installation der Kondenswasserpumpe auf das technische Handbuch im optionalen Bausatz Bezug nehmen.

►► 4.5. LAGERUNG

(ABB. 8)

Der Entfeuchter wurde im oberen Teil der Abdeckung mit spezifischen Formen entwickelt, sodass es möglich ist, einen zweiten Entfeuchter darauf zu stellen. Sicherstellen, dass der Vorgang zum Stapeln in völliger Sicherheit erfolgt.

ACHTUNG: Nicht mehr als einen Entfeuchter darauf stellen.

►►► 5. WARTUNG

►► 5.1. KONTROLLEN ZU LASTEN DER BENUTZERS

(ABB. 9-10)

Zur Instandhaltung des Geräts ist lediglich der Filter regelmäßig zu reinigen (ABB. 9). Die Reinigung muss durch Entfernen des Filters auf der Vorderseite des Entfeuchters erfolgen, dann wäscht man den Filter unter dem fließenden Wasser eines gewöhnlichen Waschbeckens. Diese Reinigung ist durchschnittlich monatlich vorzunehmen, in sehr staubiger Umgebung öfter.

ACHTUNG: DEN FILTER AUS DEM GERÄT ENTFERNEN, UM DIE REINIGUNG AUSZUFÜHREN. ES IST VERBOTEN, DIE REINIGUNG AUSZUFÜHREN, WENN DER FILTER MONTIERT IST.

Auch die Flügelbatterie (ABB. 10) könnte in Abhängigkeit der Verwendung eine Reinigung unter Verwendung eines schwachen Wasserstrahls benötigen. Vor der Ausführung der Reinigungsarbeiten muss unbedingt der Netzstromstecker abgezogen werden. Für eine ordnungsgemäße Reinigung sind folgende Arbeitsgänge auszuführen:

- Die Schraube, die den Cover an der Struktur befestigt, abdrehen (1).
- Den Cover drehen (2).

► Die beiden Schrauben abdrehen, und die Schutzvorrichtung der Flügelbatterie abnehmen (3). (Die Flügelbatterie mit einem schwachen Wasserstrahl reinigen und dabei darauf achten, dass kein Wasser auf den elektrischen Schaltschrank gelangt. DAS WASSER IST SO AUSZURICHTEN, DASS ES VON OBEN NACH UNTEN FLIESST).

► Die Schutzvorrichtung wieder installieren und die zwei Schrauben einsetzen und andrehen (4).

► Den Cover wieder in vertikale Stellung drehen (5).

► Die Schraube zur Befestigung des Covers an der Struktur wieder einsetzen und andrehen (6).

Vor dem erneuten Starten des Luftentfeuchters sicherstellen, dass die elektrischen Teile nicht nass oder feucht sind, unter normalen Bedingungen müssen mindestens acht Stunden vergehen. Diese Reinigung verbessert die Leistung des Luftentfeuchters und gewährleistet eine lange Nutzdauer.

►► 5.2. ERSATZTEILE

Wenn während der von Fachpersonal ausgeführten Wartung der Austausch von einer oder mehreren Komponenten notwendig ist, dürfen dazu nur Originalersatzteile verwendet werden.

Bei Bedarf beim Händler das "Ersatzteilverzeichnis" anfordern und hierfür das Modell und die Seriennummer der Einheit angeben.

►► 5.3. ENTSORGUNG DER EINHEIT

Die Einheit wurde entwickelt und gebaut, um im Dauerbetrieb zu laufen. Die Lebensdauer einiger Komponenten, wie zum Beispiel der Ventilator und der Verdichter, hängt von der Wartung ab, denen sie unterzogen werden.



ACHTUNG: Die Einheit enthält Stoffe und Komponenten, die für die Umwelt gefährlich sind (Elektronikkomponenten, Kühlgas und Öle). Am Ende seiner Nutzdauer muss das Gerät von auf Kühlgeräte spezialisierten Fachleuten auseinandergebaut werden.

Das Gerät muss dafür vorgesehenen Spezialeinrichtungen zum Sammeln und für das Recycling von Geräten, in denen gefährliche Substanzen enthalten sind, zugeführt werden. Das im Kreislauf enthaltene Kühlmedium und Schmieröl müssen gemäß den geltenden Vorschriften im Benutzerland aufgefangen werden.

▶▶▶ 6. ALARMVERZEICHNIS

ALARME	MÖGLICHE URSACHE	MÖGLICHE LÖSUNG
FULL + "FULL"	Kanister voll oder nicht vorhanden	Der Alarm wird automatisch zurückgesetzt, wenn der Kanister entleert oder eingefügt wird
ALARM + "Lo t"	Zu niedrige Außentemperatur	Nicht geeignete Temperaturverhältnisse für den Betrieb
ALARM + "Prob"	Störung am Feuchtigkeitsfühler. Die Einheit läuft jedenfalls weiter	Den autorisierten Kundendienst kontaktieren
ALARM + "Pro3"	Störung am Raumtemperaturfühler. Der Entfeuchter geht auf den Betriebsmodus Stand-by über	Den autorisierten Kundendienst kontaktieren
ALARM + "dEFr"	Störung am Thermostat für den Abtauvorgang. Der Entfeuchter geht auf den Betriebsmodus Stand-by über	Den autorisierten Kundendienst kontaktieren

ÍNDICE

1...	INTRODUCCIÓN
2...	DESCRIPCIÓN GENERAL DE LA UNIDAD
3...	OPERACIONES PRELIMINARES
4...	PUESTA EN MARCHA
5...	MANTENIMIENTO
6...	LISTA DE ALARMAS

►►► 1. INTRODUCCIÓN

►► 1.1. INTRODUCCIÓN

El manual va dirigido al usuario final solo para las operaciones que se pueden ejecutar con los paneles cerrados. Las operaciones, excepto la limpieza de la batería de aletas, que deben realizarse con las puertas o los paneles abiertos con herramientas, solo pueden ser efectuadas por personal experto. Cada equipo debe estar conectado a la alimentación eléctrica mediante cable con enchufe incluido en la unidad. Para las operaciones de mantenimiento debe desconectarse siempre el enchufe, para que el operador pueda intervenir en condiciones de seguridad.

Para identificar el equipo (modelo y número de serie), si debe solicitar asistencia o partes de repuesto, lea la placa de identificación que lleva la unidad en la parte externa.

►► 1.2. NORMAS GENERALES PARA LA SEGURIDAD

La finalidad del manual y de toda la documentación que se proporciona es la de poner al instalador y al operador en condiciones de ejecutar correctamente la instalación, la puesta en marcha y el mantenimiento del equipo, sin causar daños al personal encargado de la unidad.

Cada equipo se somete a unas pruebas de evaluación de los riesgos conforme a la normativa vigente, que fija las operaciones que son necesarias e implementa las medidas de protección necesarias para la reducción del riesgo.

Todas las operaciones relativas al funcionamiento y al mantenimiento de la unidad deben ser efectuadas por:

- Solo por personas debidamente instruidas, que adopten prácticas de trabajo seguras y que usen los equipos de protección individual apropiados para la tarea específica, en base a su cargo.
- Solo por personas debidamente instruidas que hayan leído y comprendido completamente los manuales, los documentos técnicos y los de seguridad.

- Se debe negar el uso a quienes no estén debidamente preparados o no tengan la competencia suficiente.

El presente manual, los documentos técnicos y los de seguridad que lleve adjuntos, deben ser leídos y guardados durante toda la vida útil del equipo:

⚠ ATENCIÓN: Este equipo se ha diseñado para ser usado en interiores.

⚠ ATENCIÓN: La unidad se debe conectar a una instalación eléctrica conforme a las normas de seguridad eléctrica del lugar.

⚠ ATENCIÓN: La unidad debe colocarse conforme a las dimensiones y a los espacios necesarios, incluidos los espacios mínimos permitidos para las estructuras cercanas.

⚠ ATENCIÓN: Este equipo debe conectarse siempre a tomas de tierra; quedan excluidos los daños ocasionados en caso de que no se cumpla esta obligación.

⚠ ATENCIÓN: No se deben introducir en las rejillas o en cualquier otra abertura de los paneles ningún tipo de instrumentos puntiagudos (destornillador, agujas o similares) sobre todo cuando se ha abierto la unidad para quitar el filtro.

⚠ ATENCIÓN: Todas las operaciones de mantenimiento y de limpieza deben efectuarse desconectando la alimentación eléctrica. No quite nunca la rejilla frontal ni abra ninguna parte de la unidad, sin haber desconectado primero el enchufe de la toma.

⚠ ATENCIÓN: Para la limpieza use un trapo seco. No rocíe nunca agua en la unidad y en sus componentes eléctricos, excepto para limpiar la batería con aletas.

El equipo debe estar siempre en posición vertical, para evitar que saga condensación accidentalmente (agua), desde el recipiente. Está absolutamente prohibido mover el equipo cuando está conectado a la toma de corriente ya que las vibraciones y los movimientos pueden causar la pérdida de condensación desde el recipiente y llegar a las partes eléctricas.

La unidad solo puede moverse después de haber vaciado el tanque de la condensación y **SIEMPRE ES NECESARIO** quitar el enchufe de la toma, antes de mover el equipo. Si sale agua accidentalmente y cae en el equipo, la unidad debe apagarse de inmediato y debe desconectarse de la corriente, se podrá encender cuando hayan transcurrido ocho horas.



⚠ ATENCIÓN: El equipo contiene refrigerante R1234yf: este gas es inflamable. La cantidad de gas cargada se indica en la tabla de datos de este manual de uso.

Preste atención, el refrigerante es inodoro.

No use sistemas para acelerar la descongelación o para la limpieza, que no sean los recomendados por el fabricante.

El equipo debe colocarse en una habitación que no tenga fuentes de encendido continuamente en marcha (por ejemplo, llamas abiertas en un aparato de gas en funcionamiento o un calentador eléctrico en marcha).

No perfore o queme el equipo.

▶▶ 1.3. EQUIPOS DE PROTECCIÓN INDIVIDUAL

Para las operaciones de uso y mantenimiento de la unidad use los siguientes sistemas de protección individual:

⚠ VESTIMENTA: Quiénes realizan el mantenimiento o trabajan en la unidad debe llevar calzado de seguridad, con suela antideslizante en zonas que son resbaladizas.

⚠ GUANTES: Debe usar guantes adecuados cuando realiza la limpieza y el mantenimiento. Si debe recargar el gas refrigerante, es obligatorio usar guantes adecuados para evitar el riesgo de congelación.

⚠ MÁSCARA Y GAFAS: Durante las operaciones de limpieza y mantenimiento deben usarse máscaras de protección de las vías respiratorias y gafas de protección para los ojos.

▶▶ 1.4. NORMAS GENERALES PARA LA SEGURIDAD

La unidad incluye las siguientes señales de seguridad que deben respetarse:



Lea el manual del usuario.



Lea el manual técnico.



Peligro de shock eléctrico.



Peligro material inflamable.



⚠ ATENCIÓN: Está terminantemente prohibido quitar las señales de seguridad que lleva la unidad.

▶▶▶ 2. DESCRIPCIÓN GENERAL DE LA UNIDAD

(FIG. 1)

El deshumidificador es un equipo apto para controlar la humedad del ambiente en el que está colocado. La fase de deshumidificación aprovecha un ciclo frigorífico que se basa en el principio físico en base al cual, el aire cuando entra a contacto con una superficie fría, la moja, pasando humedad en forma de gotas de condensación.

El equipo está compuesto por las partes siguientes (FIG. 2):

El aire es aspirado por el equipo, atraviesa el filtro lavable (1), el serpentín frío de aluminio (evaporador) (2), el intercambiador caliente (condensador) (3) y el ventilador (4) y al final el aire deshumidificado sale y se introduce en el ambiente a través de la rejilla posterior. El agua condensada se deposita en el tanque (5). Un microinterruptor detiene el equipo cuando el agua en el tanque alcanza un nivel determinado. Una tarjeta electrónica (6) gestiona el funcionamiento correcto del equipo.

Este equipo lleva un dispositivo de descongelación con gas caliente, que garantiza el funcionamiento correcto del deshumidificador dentro del campo de temperatura TI y de humedad, especificado en la tabla de datos técnicos.

▶▶ 2.1. CIRCUITO FRIGORÍFICO

El gas refrigerante utilizado en estas unidades es el R1234yf. El circuito frigorífico está realizado conforme a las normas vigentes.



Peligro material inflamable.

Esta unidad está sellada herméticamente y contiene el gas fluorurado R1234yf GWP (R1234yf) = 4.

es

▶▶▶ 3. OPERACIONES PRELIMINARES

▶▶ 3.1. RETIRADA DEL EMBALAJE Y DES-EMBALAJE

Quite el embalaje procurando no dañar la unidad. Elimine los embalajes (madera, plástico, cartón), entregándolos a los centros de recogida selectiva o reciclaje (siga las normas locales en vigor).

 **ATENCIÓN:** En base al modelo, monte el equipo con las manijas, las ruedas y todos los pernos y tornillos (FIG. 3), incluidos en el embalaje, antes de la primera puesta en funcionamiento.

▶▶ 3.2. INSPECCIÓN

 Todas las unidades vienen montadas y con los cables de fábrica (excepto algunos componentes). Cuando se recibe la unidad debe inspeccionarla en seguida a fondo y comprobar que no haya daños evidentes o partes que falten.

 Antes del uso compruebe especialmente que no haya abolladuras en los paneles externos incluidos los del compartimento del tanque. Además compruebe que el cable, el enchufe y los aislamientos estén íntegros. De lo contrario QUEDA PROHIBIDO conectar o poner en marcha la unidad, que deberá enviarse a un centro de asistencia autorizado.

▶▶ 3.3. LIMITACIONES DE FUNCIONAMIENTO

 **ATENCIÓN:** Para garantizar un funcionamiento correcto del equipo se recomienda trabajar con la unidad, dentro de los límites incluidos en la tabla de datos técnicos.

▶▶ 3.4. COLOCACIÓN

Coloque el equipo de forma que se garantice un caudal adecuado de aire.

 **ATENCIÓN:** Asegúrese de que el equipo esté colocado de forma que se evite el contacto con el agua.

▶▶ 3.5. ZONA DE SERVICIO

El aire caliente expulsado por el ventilador no debe encontrar obstáculos. Evite la recirculación de aire caliente entre la aspiración y la impulsión, o de lo contrario se anularán las prestaciones de la unidad o incluso se interrumpirá el funcionamiento normal de la misma.

 **ATENCIÓN:** El equipo no debe colocarse en zonas estrechas que no permitan una buena difusión del aire procedente de la rejilla de salida, en la habitación.

 **ATENCIÓN:** No apoye o cuelgue objetos en el panel frontal, puede causar daños a la unidad.

▶▶ 3.6. DATOS PRINCIPALES

 **ATENCIÓN:** Antes de cada operación de mantenimiento en la parte eléctrica desconecte el enchufe de la toma.

 **ATENCIÓN:** Compruebe que la tensión de alimentación corresponda a los datos de funcionamiento de la unidad (tensión y frecuencia), incluidos en la placa de datos que lleva el deshumidificador. El equipo lleva un cable de alimentación para el funcionamiento correcto.

 **ATENCIÓN:** Es obligatoria la conexión a tierra.

▶▶▶ 4. PUESTA EN MARCHA

▶▶ 4.1. CONTROLES PRELIMINARES

  **IMPORTANTE:** En los modelos de doble voltaje (...DV), controle:

▶ **1-POSICIÓN DEL INTERRUPTOR CAMBIO DE TENSIÓN (220-240V / 110-120V) (FIG. 4):** Si la tensión configurada no corresponde con la tensión suministrada por la red, es necesario intervenir para adecuar la tensión. Desenrosque los dos tornillos de fijación de la tapa, mueva/pulse el interruptor al valor de tensión proporcionada y vuelva a montar la tapa.

▶ **2-COMPUEBE EL TIPO DE TOMA:** Si la toma no corresponde a las características del suministro de electricidad, es necesario usar un adaptador específico.

SI LA POSICIÓN DEL INTERRUPTOR DE CAMBIO DE TENSIÓN, EL TIPO DE TOMA Y EL SUMINISTRO DE ELECTRICIDAD SON COHERENTES, ES POSIBLE EFECTUAR LA SECUENCIA DE ENCENDIDO.



ATENCIÓN: Compruebe que el cable de alimentación esté bien conectado.



ATENCIÓN: Antes de la puesta en servicio, controle que todos los paneles de cobertura estén en su lugar y estén bien fijados con los tornillos.



ATENCIÓN: Si el equipo no se usa durante un largo período de tiempo, desconecte siempre la toma de corriente.

►► 4.2. PANEL DE CONTROL

(FIG. 5)

Las unidades están equipadas con un panel luminoso de señalización que indica el estado operativo de la misma.

A continuación se incluye una breve descripción de su significado.

PANEL DE CONTROL:

► [- -] (VISUALIZADO EN LA PANTALLA): En la pantalla aparece la indicación [- -], cuando la unidad está conectada a la red y alimentada con corriente eléctrica.

LED:

► FAN SPEED LED: Estos leds indican la velocidad de ventilación programada (LOW > Baja Velocidad / HIGH > Alta Velocidad).

► ALARM LED: Este led está encendido cuando la unidad señala alarma. La pantalla mostrará el mensaje de error.

► WORKING LED: Este led está encendido cuando el compresor está funcionando. El led está intermitente cuando el deshumidificador está en espera de restablecimiento o está en descongelación. El led se apaga cuando, en el estado "ON", se ha alcanzado la cantidad deseada de humedad.

► FULL LED: Este led está encendido cuando el tanque de la condensación está lleno o si la bomba indica alarma.

BOTONES:

► ON/OFF: Para encender el deshumidificador es suficiente pulsar el botón de "ON/OFF". En base a la humedad relativa establecida, el equipo empieza a funcionar. Cuando la humedad ambiente alcanza el nivel exigido, el equipo se pone en modalidad stand-by y la unidad se para, pero permanece en estado de "ON" (POWER LED encendido). Si la humedad ambiente sube, y sobrepasa el punto de consigna establecido precedentemente, el deshumidificador se pone en marcha de nuevo. Para apagar el equipo pulse el botón "ON/OFF" (con el equipo apagado, en la pantalla aparece la indicación [- -]).

► FAN SPEED: Pulsando el botón "FAN SPEED" se puede seleccionar la velocidad de ventilación que se desea (LOW > Baja Velocidad / HIGH > Alta Velocidad).

► "-" / "+" (SET HUMEDAD): Pulsando los botones "-" / "+" se puede establecer la humedad relativa deseada. La pantalla estará intermitente, visualizando el nuevo punto de consigna de referencia. Al cabo de algunos segundos la pantalla deja de estar intermitente y la electrónica detecta el nuevo punto de consigna de la humedad.

Se puede hacer funcionar el equipo independientemente del nivel de humedad presente en el ambiente. Pulsando el botón "-" hasta que se visualiza el mensaje "CONT" en la pantalla, el equipo trabajará en modo continuo.

► HOURS: Pulsando el botón "HOURS", se pueden visualizar las horas de trabajo del equipo.

►► 4.3. CONEXIÓN AL TUBO DE DESCARGA (Predisposición)

(FIG. 6)

Se puede conectar un tubo de descarga al equipo. En el depósito hay un portagoma de 16 mm de diámetro.

►► 4.4. CONEXIÓN DE LA BOMBA DE CONDENSACIÓN (Opcional)

(FIG. 7)



En base al modelo, el equipo puede equiparse con predisposición para la conexión de la bomba de descarga de condensación.

Para conectarla correctamente, antes de realizar cualquier tipo de operación desconecte la unidad de la corriente.

Para instalar correctamente la bomba de condensación consulte el manual técnico que va en el kit de los opcionales.

►► 4.5. ALMACENAJE

(FIG. 8)

El deshumidificador se ha diseñado con formas específicas en la parte superior de la cobertura, que permiten colocar encima otro deshumidificador. Asegúrese de apilar la unidad de manera completamente segura.

ATENCIÓN: No superponga más de un deshumidificador.

►►► 5. MANTENIMIENTO

►► 5.1. CONTROLES QUE DEBE REALIZAR EL USUARIO

(FIG. 9-10)

El único mantenimiento que debe ser efectuado periódicamente es la limpieza del filtro (FIG. 9). La limpieza se debe realizar quitando el filtro desde la parte delantera del deshumidificador y lavándolo debajo del grifo de un lavaplatos normal. Debe efectuarse cada mes; si el equipo se usa en ambientes con mucho polvo la limpieza debe ser más frecuente.

ATENCIÓN: RETIRE EL FILTRO DEL EQUIPO PARA EFECTUAR LA LIMPIEZA. QUEDA PROHIBIDO LIMPIARLO CON EL FILTRO INSTALADO.

En dependencia del uso puede ser necesario efectuar una limpieza de la batería de aletas (FIG. 10), con agua con poca presión. Antes de efectuar el lavado es absolutamente necesario desconectar el enchufe de la alimentación eléctrica. Para efectuar un lavado correcto realice el siguiente procedimiento:

- Retire el tornillo que fija la cobertura a la estructura (1).
- Gire la cobertura (2).
- Retire los dos tornillos y retire la protección de la batería de aletas (3). (Lave la batería de aletas con agua con poca presión, prestando atención a no mojar el cuadro eléctrico. EL CAUDAL DEL AGUA DEBE SER SOLO DE ARRIBA HACIA ABAJO).
- Vuelva a instalar y los dos tornillos (4).
- Gire la cobertura para volverla a colocar en posición vertical (5).
- Vuelva a instalar el tornillo que fija la cobertura a la estructura (6).

Antes de echar a andar de nuevo el deshumidificador, asegúrese de que las partes eléctricas no estén mojadas y/o húmedas, en condiciones normales deben pasar por lo menos ocho horas. Esta limpieza mejora las prestaciones del deshumidificador y asegura una vida útil larga.

►► 5.2. REPUESTOS

Si durante el mantenimiento a cargo de operadores especializados, se exige que se sustituya una o varias partes, estas deben cambiarse usando solamente partes de repuesto originales.

Si es necesario solicite la "lista de repuestos" a su vendedor, especificando el modelo y el número de serie de la unidad.

►► 5.3. DESGUACE DE LA UNIDAD

La unidad se ha diseñado y fabricado para garantizar un funcionamiento continuativo. La duración de algunos componentes como el ventilador y el compresor depende del mantenimiento que se haya efectuado.



ATENCIÓN: La unidad contiene sustancias y componentes peligrosos para el medio ambiente (componentes electrónicos, gas refrigerante y aceites). Al final de la vida útil en caso de desguazar la unidad, deberá hacerlo el personal técnico frigorista especializado.

Las unidades deberán entregarse a los centros de recogida selectiva, especializados para la eliminación de equipos que contienen sustancias peligrosas. El fluido frigorífico y el aceite lubricante que haya en el circuito deberán reciclarse, conforme a las normas vigentes en su país.

▶▶▶ 6. LISTA DE ALARMAS

ALARMA	POSIBLE CAUSA	POSIBLE SOLUCIÓN
FULL + "FULL"	Tanque lleno o no presente	La alarma se resetea automáticamente vaciando o introduciendo el tanque
ALARM + "Lo t"	Temperatura ambiente demasiado baja	Condiciones de temperatura ambiente no adecuadas para el funcionamiento
ALARM + "Prob"	Funcionamiento anómalo de la sonda de humedad. De todas formas la unidad sigue funcionando	Póngase en contacto con el centro de asistencia autorizado
ALARM + "Pro3"	Funcionamiento anómalo de la sonda de temperatura ambiente. El deshumidificador se coloca en modalidad stand-by	Póngase en contacto con el centro de asistencia autorizado
ALARM + "dEFr"	Funcionamiento anómalo del termostato de descongelación. El deshumidificador se coloca en modalidad stand-by	Póngase en contacto con el centro de asistencia autorizado

INDEX

1...	INTRODUCTION
2...	DESCRIPTION GÉNÉRALE DE L'UNITÉ
3...	OPÉRATIONS PRÉLIMINAIRES
4...	DÉMARRAGE
5...	ENTRETIEN
6...	LISTE DES ALARMES

►►► 1. INTRODUCTION

►► 1.1. INTRODUCTION

Le manuel ne s'adresse à l'utilisateur final que pour les opérations réalisables les panneaux étant fermés. Les opérations, à l'exception du nettoyage de la batterie à ailettes, qui nécessitent d'ouvrir les portes ou les panneaux avec des outils ne doivent être effectuées que par un personnel expert. Chaque appareil doit être branché à l'alimentation électrique par un câble doté d'une fiche d'alimentation fournie avec l'unité. Pour les opérations d'entretien, il faut toujours débrancher la fiche d'alimentation pour que l'opérateur puisse intervenir en toute sécurité.

Pour identifier l'appareil (modèle et numéro de série), en cas de demande d'assistance ou de pièces de rechange, il faut lire la plaque d'identification fixée à l'extérieur de l'unité.

►► 1.2. CONSIGNES DE SÉCURITÉ GÉNÉRALES

Ce manuel ainsi que l'ensemble de la documentation fournie ont pour but de mettre l'installateur et l'opérateur dans les conditions d'effectuer correctement l'installation, la mise en marche et l'entretien de l'équipement, sans provoquer de dommages au personnel préposé ni à l'unité.

Chaque appareil est soumis à une évaluation des risques effectuée conformément aux normes en vigueur, qui définit les opérations nécessaires et met en œuvre les mesures de protection nécessaires pour atteindre les objectifs de réduction du risque.

Toutes les activités relatives au fonctionnement et à l'entretien de l'unité ne doivent être effectuées que :

- Par des personnes dûment instruites qui doivent adopter des pratiques de travail sûres et utiliser les équipements de protection individuelle adaptés à la tâche spécifique qu'elles effectuent, en fonction de leur qualification.
- Par des personnes dûment instruites, qui ont lu entièrement et compris les manuels, les documents techniques et les documents de sécurité.

- L'utilisation de l'appareil doit être refusée à toute personne qui n'est pas correctement formée et compétente.

Le présent manuel, les documents techniques et les documents de sécurité éventuellement joints doivent être lus et conservés pendant toute la vie de l'appareil :

 **ATTENTION : Cet appareil est conçu pour être utilisé à l'intérieur.**

 **ATTENTION : L'unité doit être branchée à une installation électrique conforme aux normes de sécurité électrique locales.**

 **ATTENTION : L'unité doit être mise en place en respectant ses dimensions et les espaces nécessaires, y compris les espaces minimums que laissent les structures adjacentes.**

 **ATTENTION : Cet équipement doit toujours être branché à une prise de terre ; le fabricant décline toute responsabilité en cas de danger ou de dommage si cette prescription n'est pas respectée.**

 **ATTENTION : Il ne faut pas introduire d'outils pointus (tournevis, aiguilles, etc.) dans les grilles ou dans toute autre ouverture des panneaux, surtout lorsque l'unité est ouverte pour enlever le filtre.**

 **ATTENTION : Chaque intervention d'entretien et de nettoyage sur l'unité doit être effectuée en débranchant l'alimentation électrique. Il ne faut jamais enlever la grille avant ou ouvrir n'importe quelle partie de l'unité sans avoir débranché la fiche de la prise.**

 **ATTENTION : La nettoyer en utilisant un chiffon humide. Ne jamais pulvériser d'eau, sauf pour nettoyer la batterie à ailettes, sur l'unité ni sur ses composants électriques.**

L'équipement doit toujours rester en position verticale fin d'éviter l'écoulement accidentel de condensats (eau) du récipient spécifique. Il est absolument interdit de déplacer l'équipement lorsqu'il est

branché à la prise de courant, car les vibrations et les mouvements qui en résultent pourraient faire s'écouler les condensats du récipient spécifique, ce qui pourrait affecter les parties électriques.

L'unité ne peut être manutentionnée qu'après avoir vidé le réservoir des condensats et dans tous les cas, **IL FAUT TOUJOURS enlever la fiche de la prise avant de déplacer l'appareil.** Si de l'eau est accidentellement versée sur l'appareil, il faut l'éteindre immédiatement et le débrancher du secteur, il ne pourra pas être rallumé avant huit heures.



⚠ ATTENTION : L'équipement contient du gaz réfrigérant R1234yf : ce gaz est inflammable. La quantité de charge est indiquée dans le tableau des données de cette notice d'utilisation.

Faites attention, le réfrigérant est inodore.

N'utilisez aucun moyen pour accélérer le processus de dégivrage ou pour le nettoyage autre que ceux recommandés par le fabricant.

L'appareil doit être placé dans un local qui ne comporte pas de sources d'inflammation en fonctionnement continu (par exemple des flammes nues, un appareil à gaz ou un chauffage électrique en marche).

Ne pas percer ou brûler l'appareil.

▶▶ 1.3. ÉQUIPEMENTS DE PROTECTION PERSONNELLE

Pour les opérations d'utilisation et d'entretien des unités, utiliser les équipements de protection personnelle suivants :

⚠ VÊTEMENTS : Les techniciens d'entretien ou les opérateurs qui interviennent sur l'unité doivent porter des chaussures de sécurité dotées d'une semelle antidérapante s'ils travaillent dans un local avec un revêtement de sol glissant.

⚠ GANTS : Il faut porter des gants appropriés pendant les opérations de nettoyage et d'entretien. En cas de recharge du gaz réfrigérant, il est obligatoire de porter des gants appropriés afin d'éviter le risque de gel.

⚠ MASQUE ET LUNETTES : Pendant les opérations de nettoyage et d'entretien, il faut porter un masque de protection des voies respiratoires et des lunettes de protection des yeux.

▶▶ 1.4. CONSIGNES DE SÉCURITÉ GÉNÉRALES

L'unité reporte les signaux de sécurité suivants qu'il faut respecter :



Lire le manuel utilisateur.



Lire le manuel technique.



Danger de choc électrique.



Danger de matériau inflammable.



⚠ ATTENTION : Il est strictement interdit d'enlever la signalétique de sécurité sur les unités.

▶▶▶ 2. DESCRIPTION GÉNÉRALE DE L'UNITÉ

(FIG. 1)

Le déshumidificateur est un appareil adapté au contrôle de l'humidité de l'environnement où il est installé. La phase de déshumidification exploite un cycle de réfrigération basé sur le principe physique qui fait que lorsque l'air entre en contact avec une surface froide, il l'humidifie, en libérant de l'humidité sous forme de gouttes de condensation.

L'appareil est composé comme suit (FIG. 2) :

L'air est aspiré par l'appareil, il traverse le filtre lavable (1), le serpentin froid en aluminium (évaporateur) (2), l'échangeur chaud (condensateur) (3), le ventilateur (4) et, enfin, l'air déshumidifié sort et est expulsé dans l'environnement en passant par la grille. L'eau condensée est recueillie dans le réservoir (5). Un micro-interrupteur arrête l'appareil lorsque l'eau du réservoir atteint un certain niveau. Une carte électronique (6) gère le fonctionnement correct de l'appareil.

Cet appareil est doté d'un dispositif de dégivrage à gaz chaud qui garantit le fonctionnement correct du déshumidificateur dans une plage de température et d'humidité précisée dans le tableau des données techniques.

▶▶ 2.1. CIRCUIT DE RÉFRIGÉRATION

Le gaz réfrigérant utilisé dans ces unités est le R1234yf. Le circuit de réfrigération est réalisé conformément aux normes en vigueur.



Danger de matériau inflammable.

Cette unité est hermétiquement scellée et contient du gaz fluoré R1234yf GWP (R1234yf) = 4.

fr

▶▶▶ 3. OPÉRATIONS PRÉLIMINAIRES

▶▶ 3.1. DÉBALLAGE ET ASSEMBLAGE

Ôter l'emballage en faisant attention à ne pas endommager l'unité. Éliminer les produits de l'emballage (bois, plastique, carton) en les remettant à un centre de collecte ou de recyclage spécialisé (respecter les normes locales en vigueur).

 **ATTENTION** : Assembler l'appareil, selon le modèle, avec les poignées et les roues éventuelles ainsi qu'avec tous les boulons respectif (FIG. 3), contenus dans l'emballage, avant de le mettre en marche.

▶▶ 3.2. INSPECTION

 Toutes les unités sont assemblées et câblées en usine (à l'exception de certains composants). À la réception de l'unité, il faut l'inspecter immédiatement et méticuleusement en vérifiant qu'il n'ait pas subi de dommages pendant le transport ou qu'il ne manque pas de pièces.

 Avant de l'utiliser, vérifier notamment qu'il n'y ait pas bosses sur les panneaux extérieurs, y compris ceux du compartiment du réservoir. Vérifier également que le câble, la fiche et les isolations respectives soient intacts. Sinon, IL EST INTERDIT de brancher et de démarrer l'unité qu'il faut envoyer à un centre d'assistance agréé.

▶▶ 3.3. LIMITES DE FONCTIONNEMENT

 **ATTENTION** : Pour garantir un fonctionnement correct de l'appareil, il est recommandé de faire fonctionner l'unité dans les limites indiquées dans le tableau des données techniques.

▶▶ 3.4. MISE EN PLACE

Placer l'appareil afin de garantir un flux d'air adéquat.

 **ATTENTION** : Veiller à ce que l'appareil soit placé de manière à éviter le contact avec l'eau.

▶▶ 3.5. ESPACE DE FONCTIONNEMENT

L'air chaud éjecté par le ventilateur ne doit pas rencontrer d'obstacles. Éviter tout phénomène de recirculation de l'air chaud entre aspiration et refoulement sous peine d'annulation des performances de l'unité ou même de l'interruption du fonctionnement normal.

 **ATTENTION** : L'équipement ne doit pas être placé dans des espaces étroits qui ne permettent pas une diffusion adéquate, dans la pièce, de l'air provenant de la grille de sortie de l'air.

 **ATTENTION** : Ne pas poser ou suspendre d'objets au panneau avant, cela peut causer des dommages à l'unité.

▶▶ 3.6. GÉNÉRALITÉS

 **ATTENTION** : Avant d'effectuer toute intervention d'entretien sur la partie électrique, débrancher la fiche d'alimentation de la prise.

 **ATTENTION** : Vérifier que la tension d'alimentation corresponde aux données de fonctionnement de l'unité (tension et fréquence) indiquées sur la plaque des données à bord du déshumidificateur. L'appareil est doté d'un câble d'alimentation pour son fonctionnement correct.

 **ATTENTION** : Le branchement à la terre est obligatoire.

▶▶▶ 4. DÉMARRAGE

▶▶ 4.1. CONTRÔLES PRÉLIMINAIRES

  **IMPORTANT** : Pour les modèles à double voltage (..DV), contrôler les éléments suivants :

▶ **1-POSITION DE L'INTERRUPTEUR DE CHANGEMENT DE TENSION (220-240V / 110-120V) (FIG. 4)** : Si la tension configurée ne correspond pas à celle fournie par le réseau, il est nécessaire d'intervenir pour l'adapter. Dévisser les deux vis de fixation du couvercle, déplacer/presser l'interrupteur sur la valeur de tension fournie et remonter le couvercle.

▶ **2-VÉRIFIER LE TYPE DE PRISE** : Si le type de la prise ne correspond pas aux caractéristiques de la fourniture électrique, il est nécessaire de l'adapter en installant un adaptateur spécifique.

SI LA POSITION DE L'INTERRUPTEUR DE CHANGEMENT DE TENSION, LA TYPOLOGIE DE LA PRISE ET LA FOURNITURE ÉLECTRIQUE SONT COHÉRENTS, IL EST POS-

SIBILE DE POURSUIVRE AVEC LA SÉQUENCE D'ALLUMAGE.



ATTENTION : Vérifier que le câble d'alimentation soit branché correctement.



ATTENTION : Avant de procéder à la mise en service, contrôler que tous les panneaux de couverture soient placés dans la bonne position et qu'ils soient bloqués avec des vis de fixation.



ATTENTION : Si l'appareil n'est pas utilisé pendant une longue période, il faut toujours débrancher la prise d'alimentation électrique.

►► 4.2. PANNEAU DE CONTRÔLE

(FIG. 5)

Les unités sont dotées d'un panneau lumineux de signalisation qui indique l'état de fonctionnement de l'unité.

Une description rapide de leur signification est fournie ci-après.

PANNEAU DE CONTRÔLE :

► [- -] (AFFICHAGE À L'ÉCRAN) : L'écran affiche l'indication [- -], quand l'unité est branchée au réseau et alimentée électriquement.

LED :

► FAN SPEED LED : Ces LED indiquent la vitesse de ventilation configurée (LOW > vitesse réduite / HIGH > grande vitesse).

► ALARM LED : Cette LED est allumée quand l'unité est en alarme. L'écran affiche le message d'erreur.

► WORKING LED : Cette LED est allumée quand le compresseur est en marche. La LED clignote quand le déshumidificateur est en attente de redémarrage ou en cours de dégivrage. La LED s'éteint quand la quantité d'humidité désirée a été atteinte dans l'état « ON ».

► FULL LED : Cette LED est allumée quand le réservoir des condensats est plein ou si la pompe est en alarme.

BOUTONS :

► ON/OFF : Pour allumer le déshumidificateur, il suffit de presser le bouton « ON/OFF ». Selon l'humidité relative configurée, l'appareil commence à travailler. Lorsque l'humidité ambiante atteint le niveau requis, l'appareil va en mode veille et l'unité s'arrête mais reste dans l'état « ON » (POWER LED allumée). Si l'humidité ambiante remonte, en dépassant le point de consigne qui a été configuré, le déshumidificateur redémarre.

Presser le bouton « ON/OFF » pour éteindre l'appareil (lorsque l'appareil est éteint, l'écran affiche l'indication [- -]).

► FAN SPEED : Presser le bouton « FAN SPEED » permet de sélectionner la vitesse de ventilation désirée (LOW > vitesse réduite / HIGH > grande vitesse).

► « - »/ « + » (RÉGLAGE HUMIDITÉ) : Presser les boutons « - »/ « + » permet de configurer l'humidité relative désirée. L'écran commence à clignoter en affichant le nouveau point de consigne de référence. Après quelques secondes, l'écran cesse de clignoter et le nouveau point de consigne de l'humidité a été détecté par l'électronique.

Il est possible de faire fonctionner l'appareil indépendamment du degré d'humidité dans l'environnement. Presser le bouton « - » jusqu'à visualiser le message « CONT » à l'écran, l'appareil fonctionne en continu.

► HOURS : Presser le bouton « HOURS » pour afficher les heures de fonctionnement de l'appareil.

►► 4.3. BRANCHEMENT D'UN TUYAU D'ÉVACUATION (agencement)

(FIG. 6)

Il est possible de brancher un tuyau d'évacuation à l'appareil. Il y a un raccord de tuyau de 16 mm de diamètre sur le réservoir.

►► 4.4. BRANCHEMENT DE LA POMPE À CONDENSATS (en option)

(FIG. 7)

 Selon le modèle, l'appareil peut être doté d'un agencement pour brancher la pompe d'évacuation des condensats.

Pour effectuer un branchement correct, débrancher l'unité de l'alimentation électrique avant d'effectuer toute opération.

Pour installer correctement la pompe d'évacuation des condensats, consulter le manuel technique inséré dans le kit en option.

►► 4.5. STOCKAGE

(FIG. 8)

Le déshumidificateur a été conçu avec des formes spécifiques, dans la partie supérieure du couvercle, qui permettent de superposer un deuxième déshumidificateur. Veiller à effectuer l'opération d'empilage en toute sécurité.

ATTENTION : Ne pas superposer plus d'un déshumidificateur.

►►► 5. ENTRETIEN

►► 5.1. CONTRÔLES À LA CHARGE DE L'UTILISATEUR

(FIG. 9-10)

Le seul entretien à effectuer périodiquement est le nettoyage du filtre (FIG. 9). Effectuer le nettoyage en enlevant le filtre par l'avant du déshumidificateur et en le plaçant sous le jet d'eau d'un évier ordinaire. Il doit être effectué en moyenne tous les mois ; dans le cas d'une utilisation dans des environnements très poussiéreux, le nettoyage doit être plus fréquent.

ATTENTION : IL FAUT ENLEVER LE FILTRE DE L'APPAREIL POUR EFFECTUER LE NETTOYAGE. IL EST INTERDIT D'EFFECTUER LE NETTOYAGE LE FILTRE ÉTANT INSTALLÉ.

En fonction de son utilisation, il se peut qu'il faille nettoyer la batterie à ailettes (FIG. 10) avec de l'eau à basse pression. Avant d'effectuer le lavage, il est absolument nécessaire de débrancher la fiche d'alimentation du réseau électrique. Pour effectuer un lavage correct, suivre la procédure suivante :

- Retirer la vis qui fixe le couvercle de la structure (1).
- Faire pivoter le couvercle (2).
- Retirer les deux vis et la protection de la batterie à ailettes (3). (Laver la batterie à ailettes avec de l'eau à basse pression, en prenant soin de ne pas mouiller le panneau électrique. LE FLUX DE L'EAU NE DOIT ALLER QUE DE HAUT EN BAS).
- Réinstaller la protection et les deux vis (4).
- Faire pivoter le couvercle pour le ramener en position verticale (5).
- Réinstaller la vis qui fixe le couvercle à la structure (6).

Avant de faire redémarrer le déshumidificateur, s'assurer que les parties électriques ne sont pas mouillées et/ou humides, dans des conditions normales il faut attendre au moins huit heures. Ce nettoyage améliore les prestations du déshumidificateur et lui garantit une longue durée de vie.

►► 5.2. PIÈCES DE RECHANGE

Pendant les opérations d'entretien à la charge des opérateurs spécialisés, s'il faut remplacer une ou plusieurs pièces, il ne faut utiliser que des pièces de rechange originales.

En cas de besoin, demander la « liste des pièces de rechange » en précisant le modèle et le numéro de série de l'unité.

►► 5.3. DÉMANTÈLEMENT DE L'UNITÉ

L'unité a été conçue et fabriquée pour garantir un fonctionnement continu. La durée de certains composants tels le ventilateur et le compresseur dépend de l'entretien auquel ils ont été soumis.



ATTENTION : L'unité contient des substances et des composants dangereux pour l'environnement (composants électroniques, gaz réfrigérant et huiles). À la fin de sa vie utile, le démantèlement de l'unité doit être effectué par un installateur frigoriste spécialisé.

L'unité doit être remise à un centre spécialisé pour la collecte et l'élimination des équipements contenant des substances dangereuses. Le fluide de réfrigération et l'huile lubrifiante du circuit doivent être récupérés, conformément aux normes en vigueur dans votre pays.

▶▶▶ 6. LISTE DES ALARMES

ALARME	CAUSE POSSIBLE	SOLUTION POSSIBLE
FULL + « FULL »	Réservoir plein ou absent	L'alarme se réinitialise automatiquement en vidant ou en insérant le réservoir
ALARM + « Lo t »	Température ambiante trop basse	Conditions de température ambiante non adaptées au fonctionnement
ALARM + « Prob »	Dysfonctionnement de la sonde d'humidité. Dans tous les cas, l'unité continue à fonctionner	Contactez le centre d'assistance agréé
ALARM + « Pro3 »	Dysfonctionnement de la sonde de température ambiante. Le déshumidificateur se place en mode veille	Contactez le centre d'assistance agréé
ALARM + « dEFr »	Dysfonctionnement du thermostat de dégivrage. Le déshumidificateur se place en mode veille	Contactez le centre d'assistance agréé

INHOUD

1...	INLEIDING
2...	ALGEMENE BESCHRIJVING VAN DE UNIT
3...	WERKZAAMHEDEN VOORAF
4...	INWERKINGSTELLEN
5...	ONDERHOUD
6...	LIJST ALARMEN

nl

►►► 1. INLEIDING

►► 1.1. INLEIDING

De handleiding is bedoeld voor de eindgebruiker voor alleen de handelingen die met gesloten panelen kunnen worden uitgevoerd. De handelingen, behalve de reiniging van de gevinde batterij, waarvoor deuren of panelen met gereedschap geopend moeten worden, mogen alleen door ervaren personeel worden uitgevoerd. Elk apparaat moet op de elektrische stroomvoorziening worden aangesloten via een bij de unit geleverde kabel met voedingsstekker. De voedingsstekker moet voor de onderhoudswerkzaamheden altijd worden losgekoppeld, zodat de bediener in veilige omstandigheden kan ingrijpen. Lees voor de identificatie van het apparaat (model en serienummer), in geval van verzoek om assistentie of voor het bestellen van reserveonderdelen, het identificatieplaatje dat zich aan de buitenkant van de unit bevindt.

►► 1.2. ALGEMENE VEILIGHEIDSVORSCHRIFTEN

Het doel van de handleiding en van alle verstrekte informatie is om zowel de installateur als de bediener in staat te stellen de installatie, de inwerkingstelling en de onderhoud van de apparatuur correct uit te voeren, zonder schade aan het aangestelde personeel en de unit te veroorzaken.

Elk apparaat wordt onderworpen aan een risicobeoordeling uitgevoerd in overeenstemming met de geldende regeling, die de vereiste acties bepaalt en de noodzakelijke beschermingsmaatregelen implementeert, om de doelstellingen voor risicobeperking te verwezenlijken.

Alle activiteiten met betrekking tot de werking en het onderhoud van de unit moeten uitgevoerd worden:

- Alleen door goed opgeleide personen, die veilige werkprocedures moeten toepassen en individuele beschermingsmiddelen moeten gebruiken die geschikt zijn voor de uitgevoerde taak, op basis van hun specifieke kwalificatie.
- Alleen door goed opgeleide personen die de handleidingen, die de technische documenten en

de veiligheidsdocumenten in hun geheel gelezen en begrepen hebben.

- Het gebruik van het apparaat moet worden geweigerd aan iedereen die niet voldoende opgeleid en bekwaam is.

Deze handleiding en de eventueel bijgevoegde technische- en veiligheidsdocumenten moeten gelezen en bewaard worden voor de gehele levensduur van het apparaat:

⚠ AANDACHT: Dit apparaat is ontworpen voor gebruik binnenshuis.

⚠ AANDACHT: De unit moet worden aangesloten op een elektrische installatie volgens de plaatselijke elektrische veiligheidsvoorschriften.

⚠ AANDACHT: De unit moet geplaatst worden met inachtneming van de noodzakelijke afmetingen en afstanden, met inbegrip van de minimum afstanden toegestaan door aangrenzende structuren.

⚠ AANDACHT: Deze apparatuur moet altijd aangesloten zijn op geaarde stopcontacten; voor gevaar of schade als gevolg van het niet naleven van dit voorschrift wordt geen enkele aansprakelijkheid aanvaard.

⚠ AANDACHT: Er mogen geen puntige voorwerpen (schroevendraaiers, naalden of iets dergelijks) in de roosters of in andere openingen van de panelen worden gestoken, met name wanneer de unit open is om het filter te verwijderen.

⚠ AANDACHT: Elke ingreep voor onderhoud en reiniging van de unit moet uitgevoerd worden met losgekoppelde elektrische stroomvoorziening. Het rooster aan de voorkant nooit verwijderen of delen van de unit openen zonder eerst de stekker uit het stopcontact te halen.

⚠ AANDACHT: Gebruik een vochtige doek om de unit te reinigen. Spuit nooit water op de unit en op zijn elektrische componenten, behalve voor het schoonmaken van de gevinde batterij.

De apparatuur moet altijd in verticale stand worden gehouden, om te vermijden dat er per ongeluk condens (water) uit de daarvoor bestemde opvangbak wegloopt. Het is absoluut verboden de apparatuur te verplaatsen wanneer deze op het stopcontact is aangesloten, aangezien de daaruit voortkomende trillingen en bewegingen ervoor kunnen zorgen dat de condens uit de speciaal daarvoor bestemde opvangbak wegloopt, met gevolgen voor de elektrische onderdelen.

De unit mag alleen worden verplaatst na de tank van de condens leeg te hebben gemaakt en het is, in ieder geval, **ALTIJD NOODZAKELIJK** om eerst de stekker uit het stopcontact te halen voordat u het apparaat gaat verplaatsen. Als er per ongeluk water op het apparaat wordt gemorst, dan moet de unit meteen uitgeschakeld en van het elektriciteitsnet losgekoppeld worden, en de unit mag pas weer worden ingeschakeld nadat er acht uur zijn verstreken.



⚠ AANDACHT: Het apparaat bevat koelmiddel R1234yf: dit gas is ontvlambaar. De laadhoeveelheid is aangegeven in de gegevenstabel van deze gebruikshandleiding.

Wees voorzichtig, het koelmiddel is reukloos.

Gebruik geen andere middelen om het ontdooiingsproces te versnellen of om te reinigen, dan die door de producent worden aanbevolen.

Het apparaat moet in een ruimte staan die geen continu werkende ontstekingsbronnen heeft (bijvoorbeeld open vuur, in een gastoestel in werking of een elektrische verwarming in werking).

Het apparaat niet doorboren of verbranden.

▶▶ 1.3. INDIVIDUELE BESCHERMINGSMIDDELEN

Gebruik voor de bediening en het onderhoud van de units, de volgende individuele beschermingsmiddelen:

⚠ KLEDING: Wie onderhoud verricht of de unit bedient, moet veiligheidsschoenen met antislipzolen dragen in omgevingen met een gladde vloer.

⚠ HANDSCHOENEN: Tijdens de schoonmaak en het onderhoud moeten passende handschoenen gedragen worden. Wanneer koelmiddelgas wordt bijgevuld, is het gebruik van passende handschoenen verplicht om het risico op bevriezing te vermijden.

⚠ GEZICHTSMASKER EN BESCHERMBRIL: Tijdens de schoonmaak en het onderhoud moeten maskers voor de bescherming van de luchtwegen en een beschermbril voor oogbescherming worden gebruikt.

▶▶ 1.4. ALGEMENE VEILIGHEIDSSCHRIFTEN

Op de unit zijn de volgende veiligheidssignalen vermeld, die nageleefd moeten worden:



Lees de gebruikershandleiding.



Lees de technische handleiding.



Gevaar voor elektrische schok.



Gevaar ontvlambaar materiaal.



⚠ AANDACHT: Het is streng verboden de op de units aanwezige veiligheidsaanduidingen te verwijderen.

▶▶▶ 2. ALGEMENE BESCHRIJVING VAN DE UNIT

(FIG. 1)

De ontvochtiger is een apparaat voor de controle van de vochtigheid van de ruimte waarin deze is geplaatst. De fase van ontvochtiging maakt gebruik van een koelcyclus die gebaseerd is op het fysieke principe dat wanneer de lucht in contact komt met een koud oppervlak, het oppervlak bevochtigd wordt door vocht af te geven in de vorm van condensdruppels.

Het apparaat is als volgt samengesteld (FIG. 2):

De lucht wordt door het toestel aangezogen, via de wasbare filter (1), de koude aluminium spiraalbuis (verdampert) (2), de warme warmtewisselaar (condensator) (3), de ventilator (4) en ten slotte gaat de ontvochtigde lucht naar buiten en wordt via het rooster weer naar de ruimte teruggevoerd. Het gecondenseerde water wordt in de tank (5) opgevangen. Een microscharrel stopt het apparaat wanneer het water in de tank een bepaald niveau bereikt. Een elektronische kaart (6) beheert de correcte werking van het apparaat.

Dit apparaat is voorzien van een heetgas-ontdooi-automaat, die de correcte werking van de ontvochtiger garandeert binnen de range van temperatuur en vochtigheid zoals gespecificeerd in de tabel van de technische gegevens.

►► 2.1. KOELCIRCUIT

Het koelmiddelgas dat in deze unit wordt gebruikt is R1234yf. Het koelcircuit is gerealiseerd in overeenstemming met de geldende voorschriften.



Gevaar ontvlambaar materiaal.

Deze groep is hermetisch afgedicht en bevat gefluoreerd gas R1234yf GWP (R1234yf) = 4.

►►► 3. WERKZAAMHEDEN VOORAF

►► 3.1. VERWIJDERING VAN DE VERPAKKING EN MONTAGE

Verwijder de verpakking en wees voorzichtig om de unit niet te beschadigen. Gooi de verpakkingsproducten (hout, plastic, karton) weg, door ze in te leveren bij gespecialiseerde centra voor afvalinzameling of recycling (houd u aan de van kracht zijnde plaatselijke normen).

 **AANDACHT:** Monteer al naar gelang het model, het apparaat met de eventuele handgrepen, wielen en alle bijbehorende bouten en moeren (FIG. 3), die in de verpakking zitten, alvorens het apparaat in werking te stellen.

►► 3.2. INSPECTIE

 Alle units zijn in fabriek gemonteerd en bedraad (met uitzondering van enkele componenten). De unit moet meteen bij ontvangst zorgvuldig worden geïnspecteerd, om te zien of er geen schade tijdens het transport is opgetreden en of er geen onderdelen ontbreken.

 Voor de ingebruikname dient u met name te controleren of er geen butsen of deuken in de panelen aan de buitenkant zitten, inclusief die van het tankcompartiment. Controleer ook of de kabel, de stekker en de bijbehorende isolaties in intacte staat zijn. Anders IS HET VERBODEN om de unit aan te sluiten en in werking te zetten; de unit moet in dat geval naar een geautoriseerd assistentiecentrum gestuurd worden.

►► 3.3. WERKINGSLIMIETEN

 **AANDACHT:** Om een correcte werking van het apparaat te garanderen, wordt aanbevolen om de unit binnen de limieten te laten werken zoals vermeld in de tabel van de technische gegevens.

►► 3.4. PLAATSING

Plaats het apparaat zodanig dat voldoende luchtstroom wordt gegarandeerd.

 **AANDACHT:** Zorg ervoor dat het apparaat zodanig wordt geplaatst dat contact met het water wordt vermeden.

►► 3.5. SERVICEGEBIED

De door de ventilator uitgestoten warme lucht mag niet worden geblokkeerd. Vermijd verschijnselen van hercirculatie van warme lucht tussen aanzuiging en afvoer, anders worden de prestaties van het apparaat aangetast of wordt zelfs de normale werking onderbroken.

 **AANDACHT:** De apparatuur mag niet in krappe ruimtes worden geplaatst, waar het niet mogelijk is om de lucht die afkomstig is van het luchtafvoerrooster voldoende in de ruimte te verspreiden.

 **AANDACHT:** Geen voorwerpen tegen het paneel aan de voorkant zetten of ophangen, dit kan schade aan de unit veroorzaken.

►► 3.6. ALGEMEENHEDEN

 **AANDACHT:** Haal voor elke onderhoudsgreep aan het elektrische gedeelte, de stekker uit het stopcontact.

 **AANDACHT:** Controleer of de voedingsspanning overeenkomt met de werkingsgegevens van de unit (spanning en frequentie), vermeld op het typeplaatje op de ontvochtiger. Het apparaat is voorzien van een voedingskabel voor de juiste werking.

 **AANDACHT:** De aardeaansluiting is verplicht.

►►► 4. INWERKINGSTELLEN

►► 4.1. CONTROLES VOORAF

 **BELANGRIJK:** Bij modellen met dubbele spanning (...DV) moet u het volgende controleren:

► **1-POSITIE VAN DE SCHAKELAAR OM DE SPANNING OM TE ZETTEN (220-240V / 110-120V) (FIG. 4):** Als de ingestelde spanning niet overeenkomt met de spanning die door het net wordt geleverd, moet u de spanning gaan aanpassen. Draai de twee bevestigingsschroeven van de afdekking los, zet/druk de schakelaar op de aangegeven spanningswaarde en monteer de afdekking er weer op.

► **2-CONTROLEER HET TYPE AANSLUITING:** Als het type van de aansluiting niet overeenkomt met de kenmerken van de elektrische voeding, moet u die aanpassen met behulp van een specifieke adapter.

ALS DE POSITIE VAN DE SCHAKELAAR VOOR HET OMZETTEN VAN DE SPANNING, HET TYPE VAN DE AANSLUITING EN DE ELEKTRISCHE VOEDING COHERENT ZIJN, KUNT U VERDERGAAN MET DE SEQUENTIE VOOR INSCHAKELING.

 **AANDACHT:** Controleer of de voedingskabel correct is aangesloten.

 **AANDACHT:** Voordat u tot de ingebruikname overgaat, controleert u of alle afdekpanelen zich op de juiste positie bevinden en met bevestigingsschroeven zijn geblokkeerd.

 **AANDACHT:** Wanneer het apparaat lange tijd niet wordt gebruikt, moet de elektrische stroomvoorziening altijd losgekoppeld worden.

►► 4.2. BEDIENINGSPANEEL

(FIG. 5)

De units zijn voorzien van een verlicht signaalpaneel die de operationele status van de unit aangeeft.

Hierna wordt een korte beschrijving van hun betekenis gegeven.

BEDIENINGSPANEEL:

► [- -] (OP HET DISPLAY WEERGEGEVEN): Op het display verschijnt de indicatie [- -], wanneer de unit op het net aangesloten en elektrisch gevoed is.

LED:

► **FAN SPEED LED:** Deze leds geven de ingestelde ventilatiesnelheid aan (LOW > Lage Snelheid / HIGH > Hoge Snelheid).

► **ALARM LED:** Deze led brandt wanneer de unit in alarm is. Op het display wordt het foutbericht weergegeven.

► **WORKING LED:** Deze led brandt wanneer de compressor in werking is. De led knippert wanneer de ontvochtiger wacht op een herstart of wanneer deze in ontstopping is. De led gaat uit wanneer, in de status "ON", de gewenste hoeveelheid vocht is bereikt.

► **FULL LED:** Deze led brandt wanneer de condensstank vol is of wanneer de pomp in alarm is.

DRUKKNOPPEN:

► **ON/OFF:** Om de ontvochtiger in te schakelen volstaat het om op de knop "ON/OFF" te drukken. Al naar gelang de ingestelde relatieve vochtigheid, begint het apparaat te werken. Wanneer de omgevingsvochtigheid het vereiste niveau bereikt, gaat het apparaat in stand-bymodus en de unit stopt, maar blijft in de status "ON" (POWER LED brandt). Als de omgevingsvochtigheid weer stijgt en het vooraf ingestelde setpoint overstijgt, gaat de ontvochtiger opnieuw van start.

Druk op de knop "ON/OFF" om het apparaat uit te schakelen (bij uitgeschakeld apparaat verschijnt de indicatie [- -] op het display).

► **FAN SPEED:** Wanneer u op de knop "FAN SPEED" drukt, kunt u de gewenste ventilatiesnelheid selecteren (LOW > Lage Snelheid / HIGH > Hoge Snelheid).

► **"-" / "+" (SET VOCHTIGHEID):** Met de knoppen "-" / "+" kan de gewenste relatieve vochtigheid worden ingesteld. Het display begint te knipperen en geeft het nieuwe referentie-setpoint weer. Na een aantal seconden houdt het display op met knipperen en het nieuwe setpoint vochtigheid is door de elektronica gedetecteerd.

Het is mogelijk om het apparaat te laten werken onafhankelijk van de in de ruimte aanwezige vochtigheidsgraad. Wanneer u op de knop "-" drukt totdat het bericht "CONT" op het display verschijnt, zal het apparaat continu werken.

► **HOURS:** Wanneer u op de knop "HOURS" drukt, worden de werkuren van het apparaat weergegeven.

►► 4.3. AANSLUITING AFVOERBUIS (Inrichting)

(FIG. 6)

Het is mogelijk om een afvoerbuiscap op het apparaat aan te sluiten. Op de tank is een slangaansluiting van 16 mm aanwezig.

►► 4.4. AANSLUITING VAN DE CONDENSOPOMP (Optie)

(FIG. 7)

 Afhankelijk van het model, kan het apparaat zijn ingericht voor de aansluiting van de condensafvoerpomp.

Voor de correcte aansluiting, moet alvorens om het even welke handeling uit te voeren, de unit van de elektrische voeding worden losgekoppeld.

Raadpleeg voor de correcte installatie van de condenspomp de technische handleiding in de optionele kit.

►► 4.5. OPSLAG

(FIG. 8)

De ontvochtiger is in het bovenste gedeelte van de cover met specifieke vormen ontworpen, zodat het mogelijk is om een tweede ontvochtiger er bovenop te plaatsen. Zorg ervoor om het stapelen geheel veilig uit te voeren.

AANDACHT: Plaats er niet meer dan één ontvochtiger bovenop.

►►► 5. ONDERHOUD

►► 5.1. CONTROLES TEN LASTE VAN DE GEBRUIKER

(FIG. 9-10)

Het enige periodieke onderhoud dat uitgevoerd moet worden, is de reiniging van de filter (FIG. 9). De reiniging wordt uitgevoerd door het filter van het voorste gedeelte van de ontvochtiger te verwijderen en deze onder een waterstraal van een gewone wasbak te plaatsen. Dit moet gemiddeld iedere maand gebeuren. Wanneer het toestel in zeer stoffige omgevingen wordt gebruikt, moet deze reiniging vaker worden uitgevoerd.

AANDACHT: VERWIJDER DE FILTER UIT HET APPARAAT OM DE REINIGING UIT TE VOEREN. HET IS VERBODEN DE REINIGING UIT TE VOEREN WANNEER HET FILTER IS GEÏNSTALLEERD.

Afhankelijk van het gebruik kan het nodig zijn om de gevinde batterij schoon te maken (FIG. 10), met water op lage druk. Vooraleer deze spoeling uit te voeren, is het absoluut noodzakelijk om de stekker uit het stopcontact te halen. Volg de onderstaande procedure om een correcte spoeling uit te voeren:

- Verwijder de schroef die de cover op de structuur bevestigt (1).
- Laat de cover draaien (2).

► Verwijder de twee schroeven en verwijder de bescherming van de gevinde batterij (3). (Spoel de gevinde batterij met water onder lage druk, let op dat u het elektrische schakelbord niet nat maakt. HET WATER MAG UITSLUITEND VAN BOVEN NAAR BENEDEN STROMEN).

► Plaats de bescherming terug en plaats de twee schroeven terug (4).

► Laat de cover draaien om die opnieuw in verticale positie te brengen (5).

► Plaats de schroef terug die de cover op de structuur bevestigt (6).

Vooraleer de ontvochtiger opnieuw te laten starten, moet u controleren of de elektrische onderdelen niet nat en/of vochtig zijn, in normale condities moeten er minstens acht uur verstrijken. Deze reiniging verbetert de prestaties van de ontvochtiger en zorgt ervoor dat het apparaat langer meegaat.

►► 5.2. RESERVEONDERDELEN

Wanneer het tijdens het onderhoud door gespecialiseerde bedieners noodzakelijk blijkt te zijn één of meer onderdelen te vervangen, moeten uitsluitend originele reserveonderdelen worden gebruikt.

Vraag indien nodig de "lijst reserveonderdelen" aan de eigen verkoper, onder vermelding van het model en het serienummer van de unit.

►► 5.3. VERWIJDERING VAN DE UNIT

De unit is ontworpen en gebouwd om een continue werking te garanderen. De duur van enkele componenten, waaronder de ventilator en de compressor, is afhankelijk van het onderhoud waaraan deze componenten zijn onderworpen.

 AANDACHT: De unit bevat stoffen en componenten die gevaarlijk zijn voor het milieu (elektronische componenten, koelmiddelgas en oliën). Aan het einde van de nuttige levensduur moet, in geval van verwijdering van de unit, de handeling door gespecialiseerd koelpersoneel worden uitgevoerd.

De unit moet worden ingeleverd bij speciale centra voor inzameling en verwijdering van apparatuur die gevaarlijke stoffen bevatten. De koelvloeistof en de smeerolie in het circuit moeten worden herwonnen, in overeenstemming met de geldende voorschriften in uw land.

▶▶▶ 6. LIJST ALARMEN

ALARMEN	MOGELIJKE OORZAAK	MOGELIJKE OPLOSSING
FULL + "FULL"	Tank vol of niet aanwezig	Het alarm wordt automatisch gereset door de tank te legen of te plaatsen
ALARM + "Lo t"	Te lage omgevingstemperatuur	Omgevingstemperaturomstandigheden niet geschikt voor de werking
ALARM + "Prob"	Slechte werking vochtigheidssonde. De unit blijft in elk geval werken	Neem contact op met de geautoriseerde technische dienst
ALARM + "Pro3"	Slechte werking van de omgevingstemperatuursonde. De ontvochtiger gaat in stand-bymodus	Neem contact op met de geautoriseerde technische dienst
ALARM + "dEFr"	Slechte werking van de ont-dooiingsthermostaat. De ontvochtiger gaat in stand-bymodus	Neem contact op met de geautoriseerde technische dienst

ÍNDICE

1...	INTRODUÇÃO
2...	DESCRIÇÃO GERAL DA UNIDADE
3...	OPERAÇÕES PRELIMINARES
4...	ATIVAÇÃO
5...	MANUTENÇÃO
6...	LISTA DE ALARMES

pt

▶▶▶ 1. INTRODUÇÃO

▶▶ 1.1. INTRODUÇÃO

O manual é direcionado ao utilizador final apenas para operações que podem ser realizadas com painéis fechados. As operações, exceto a limpeza da bateria de aletas, que exigem a abertura de portas ou painéis com ferramentas só devem ser realizadas por pessoal especializado. Cada aparelho deve ser ligado à alimentação elétrica por meio de um cabo com uma ficha de alimentação fornecida com a unidade. Para as operações de manutenção, a tomada de energia deve ser sempre desconectada, permitindo que o operador intervenha em condições de segurança.

Para identificar o aparelho (modelo e número de série), em caso de pedido de serviço ou de peças sobressalentes, leia a placa de identificação colocada na parte externa da unidade.

▶▶ 1.2. NORMAS GERAIS DE SEGURANÇA

O objetivo do manual e de toda a documentação fornecida é permitir, tanto ao Instalador como ao operador, executar corretamente a instalação, a ativação e a manutenção do equipamento, sem causar danos ao pessoal designado e à unidade.

Cada dispositivo está sujeito a uma avaliação dos riscos realizada em conformidade com a legislação em vigor, que define as ações necessárias e aplica as medidas de proteção necessárias para atingir os objetivos de redução do risco.

Todas as atividades relativas ao funcionamento e à manutenção da unidade devem ser feitas:

- ▶ Só por pessoas adequadamente instruídas, que devem adotar práticas de trabalho seguras e utilizar equipamentos de proteção individual adequados à tarefa específica realizada, de acordo com as suas qualificações específicas.
- ▶ Só por pessoas devidamente instruídas, que leram e compreenderam plenamente os manuais, os documentos técnicos e os documentos de segurança.

- ▶ A utilização do aparelho deve ser recusada a qualquer pessoa que não seja devidamente treinada e competente.

Este manual, os documentos técnicos e os documentos de segurança eventualmente anexados, devem ser lidos e armazenados durante toda a vida útil do aparelho:

⚠ ATENÇÃO: Este aparelho é projetado para uso em um ambiente interior.

⚠ ATENÇÃO: A unidade deve estar ligada a um sistema elétrico que cumpra as normas locais de segurança elétrica.

⚠ ATENÇÃO: A unidade deve ser posicionada de modo a respeitar as dimensões e os espaços exigidos, incluindo os espaços mínimos permitidos pelas estruturas adjacentes.

⚠ ATENÇÃO: Este equipamento deve estar sempre ligado a tomadas de ligação à terra; nós renunciamos a qualquer responsabilidade por qualquer perigo ou dano causado se esta prescrição não for cumprida.

⚠ ATENÇÃO: Instrumentos pontiagudos (chaves de parafusos, agulhas ou semelhantes) não devem ser inseridos nas grelhas ou em qualquer outra abertura dos painéis, especialmente quando a unidade é aberta para remover o filtro.

⚠ ATENÇÃO: Qualquer intervenção de manutenção e limpeza na unidade deve ser feita com a alimentação desconectada. Nunca remova a grelha frontal ou abra qualquer parte da unidade sem primeiro desconectar a ficha da tomada.

⚠ ATENÇÃO: Para limpar a unidade, use um pano húmido. Nunca pulverize água, exceto para limpar a bateria de aletas, sobre a unidade e os seus componentes elétricos.

O equipamento deve ser sempre mantido em posição vertical, a fim de evitar a saída acidental de condensação (água), do respetivo recipiente. É absolutamente proibido mover o equipamento quando está conectado à tomada de corrente, pois as conseqüentes vibrações e movimentos podem determi-

nar a saída da condensação do respetivo recipiente, afetando as partes elétricas.

A unidade só pode ser movida depois do esvaziamento do bidão de condensação e, em qualquer caso, é **SEMPRE NECESSÁRIO** remover a ficha da tomada antes de mover o aparelho. Em caso de derrame acidental de água sobre o aparelho, a unidade deve ser imediatamente desligada e desconectada da rede elétrica, e pode ser ligada não antes de oito horas.



⚠ ATENÇÃO: O equipamento contém refrigerante R1234yf: esse gás é inflamável. A quantidade de carga está indicada na tabela de dados deste manual de uso.

Presta atenção, o refrigerante é inodoro.

Não utilize qualquer meio para acelerar o processo de descongelamento ou para a limpeza que não sejam os recomendados pelo fabricante.

O aparelho deve ser colocado num aposento que não tenha fontes de ignição em funcionamento contínuo (por exemplo, chamas abertas, um aparelho a gás em funcionamento ou um aquecedor elétrico a funcionar).

Não fure nem queime o aparelho.

▶▶ 1.3. EQUIPAMENTOS DE PROTEÇÃO INDIVIDUAL

Para as operações de utilização e manutenção das unidades, utilize o seguinte equipamento de proteção individual:

⚠ VESTUÁRIO: Aqueles que mantêm ou operam a unidade devem usar sapatos de segurança, com sola não escorregadia em ambientes com pavimento escorregadio.

⚠ LUVAS: Durante as operações de limpeza e manutenção, é necessário utilizar luvas adequadas. Em caso de recarga de gás refrigerante, é obrigatória a utilização de luvas adequadas para evitar o risco de congelação.

⚠ MÁSCARA E ÓCULOS: Durante as operações de limpeza e manutenção, devem ser utilizadas máscaras de proteção das vias respiratórias e óculos de proteção para os olhos.

▶▶ 1.4. NORMAS GERAIS DE SEGURANÇA

A unidade apresenta os sinais de segurança que devem ser respeitados:



Leia o manual do utilizador.



Leia o manual técnico.



Perigo de choque elétrico.



Perigo material inflamável.

⚠ ATENÇÃO: É terminantemente proibido remover a sinalização de segurança presente nas unidades.

▶▶▶ 2. DESCRIÇÃO GERAL DA UNIDADE

(FIG. 1)

O desumidificador é um aparelho adequado ao controlo da humidade do ambiente no qual é instalado. A fase de desumidificação utiliza um ciclo de refrigeração que se baseia no princípio físico segundo o qual o ar, quando entra em contacto com uma superfície fria, molha-a produzindo humidade sob a forma de gotas de condensação.

O aparelho é composto do seguinte modo (FIG. 2): O ar é aspirado pelo aparelho, atravessa o filtro lavável (1), a serpentina fria de alumínio (evaporador) (2), o permutador quente (condensador) (3), o ventilador (4) e, por fim, o ar desumidificado sai e é introduzido no ambiente, passando através da grelha. A água condensada é recolhida num reservatório (5). Um microinterruptor interrompe o funcionamento do aparelho após a água do reservatório atingir um determinado nível. Uma placa eletrónica (6) controla o correto funcionamento do aparelho.

Este aparelho possui um dispositivo de descongelamento a gás quente, que garante o correto funcionamento do desumidificador dentro do limite de temperatura e humidade especificado na tabela de dados técnicos.

▶▶ 2.1. CIRCUITO FRIGORÍFICO

O gás refrigerante utilizado nessas unidade é R1234yf. O circuito frigorífico é realizado em conformidade com as normas vigentes.



Perigo material inflamável.

Esta unidade é hermeticamente selada e contém o gás fluorado R1234yf GWP (R1234yf) = 4.

▶▶▶ 3. OPERAÇÕES PRELIMINARES

▶▶ 3.1. REMOÇÃO DA EMBALAGEM E MONTAGEM

Remova a embalagem prestando atenção para não danificar a unidade. Elimine os produtos de embalagem (madeira, plástico, cartão), encaminhando-os aos centros de recolha ou de reciclagem especializados (siga as normas em vigor).

ATENÇÃO: Conforme o modelo, monte o aparelho com eventuais puxadores, rodas e todos os eventuais elementos de fixação (FIG. 3), contidos na embalagem antes de colocar em funcionamento.

▶▶ 3.2. INSPEÇÃO

Todas as unidades são montadas e cabladas na fábrica (exceto alguns componentes). Quando a unidade é recebida, é preciso inspecioná-la imediatamente com atenção, para verificar se não sofreu danos durante o transporte ou se não há peças ausentes.

Antes da utilização, verifique principalmente se não há amolgadelas nos painéis externos, incluindo os do compartimento do bidão. Verifique também se o cabo, a ficha e os respetivos isolamentos estão íntegros. Do contrário, É PROIBIDO conectar e ativar a unidade, que deve ser enviada a um centro de assistência autorizado.

▶▶ 3.3. LIMITES DE FUNCIONAMENTO

ATENÇÃO: Para garantir um correto funcionamento do aparelho, é preciso fazer com que a unidade opere dentro dos limites indicados na tabela de dados técnicos.

▶▶ 3.4. POSICIONAMENTO

Posicione o aparelho de modo a garantir um fluxo de ar adequado.

ATENÇÃO: Verifique se o aparelho está posicionado de modo a evitar o contacto com a água.

▶▶ 3.5. ÁREA DE SERVIÇO

O ar expelido pelo ventilador não deve encontrar obstáculos. Evite fenómenos de recirculação do ar quente entre a aspiração e a descarga, do contrário, haverá diminuição da unidade ou até mesmo a interrupção do funcionamento normal.

ATENÇÃO: O equipamento não deve ser colocado em ambientes apertados, que não permitem que o aposento tenha uma difusão adequada do ar proveniente da grelha de saída de ar.

ATENÇÃO: Não apoie nem pendure objetos no painel frontal, isso pode causar danos à unidade.

▶▶ 3.6. GENERALIDADES

ATENÇÃO: Antes de qualquer manutenção na parte elétrica, desconecte a ficha de alimentação da tomada.

ATENÇÃO: Verifique se a tensão de alimentação corresponde aos dados de funcionamento da unidade (tensão e frequência), apresentada na placa dos dados a bordo do desumidificador. O aparelho está equipado com um cabo de alimentação para funcionar corretamente.

ATENÇÃO: A conexão à terra é obrigatória.

▶▶▶ 4. ATIVAÇÃO

▶▶ 4.1. CONTROLOS PRELIMINARES

IMPORTANTE: Nos modelos idóneos para voltagens duplas (...DV) controlar:

▶ **1-POSIÇÃO DO INTERRUPTOR DE ADAPTAÇÃO À TENSÃO (220-240V / 110-120V) (FIG. 4):** Se a tensão definida não corresponder à tensão de rede, intervir para a adequação. Desaparafuse os parafusos de fixação da tampa, desloque/pressione o interruptor para o valor de tensão fornecida e reinstale a tampa.

▶ **2-VERIFIQUE O TIPO DE TOMADA:** Se a tipologia da tomada não for correspondente às características da tensão de rede utilizar adaptadores idóneos e corretamente dimensionados. **SE A POSIÇÃO DO INTERRUPTOR DE ADAPTAÇÃO À TENSÃO, A TIPOLOGIA DE TOMADA E A TENSÃO FORNECIDA PELA REDE FOREM COERENTES, PROCEDER NORMALMENTE COM A SEQUÊNCIA DE LIGAÇÃO.**

ATENÇÃO: Verifique se o cabo de alimentação está conectado corretamente.



ATENÇÃO: Antes de prosseguir com a colocação em serviço, controle se todos os painéis de cobertura estão na posição correta e estão bloqueados com parafusos de fixação.



ATENÇÃO: Se o aparelho não tiver de ser utilizado por um longo período, desconecte sempre a tomada de alimentação elétrica.

▶▶ 4.2. PAINEL DE CONTROLO

(FIG. 5)

As unidades possuem um painel luminoso de sinalização que indica o estado operativo da unidade.

Está apresentada a seguir uma breve descrição do seu significado.

PAINEL DE CONTROLO:

▶ [- -] (VISUALIZADO NO ECRÃ): No ecrã aparece a indicação [- -], quando a unidade está conectada à rede e alimentada eletricamente.

LED:

▶ FAN SPEED LED: Esses leds indicam a velocidade de ventilação definida (LOW > Baixa Velocidade / HIGH > Alta Velocidade).

▶ ALARM LED: Este led acende quando a unidade está em alarme. O ecrã vai mostrar a mensagem de erro.

▶ WORKING LED: Este led acende quando o compressor está em funcionamento. O led pisca quando o desumidificador está à espera de reativação ou está em descongelação. O led apaga quando, no estado "ON", é alcançada a quantidade de humidade desejada.

▶ FULL LED: Este led acende quando o bidão de condensação está cheio ou quando a bomba está em alarme.

BOTÕES:

▶ ON/OFF: Para ligar o desumidificador, basta pressionar o botão "ON/OFF". Conforme a humidade relativa definida, o aparelho começa a funcionar. Quando a humidade ambiente alcança o nível necessário, o aparelho entra na modalidade stand-by e a unidade para, mas permanece no estado "ON" (POWER LED aceso). Se a humidade ambiente subir, excedendo o set point definido anteriormente, o desumidificador volta a funcionar. Para desligar o aparelho, pressione o botão "ON/OFF" (com o aparelho desligado, o ecrã mostra a indicação [- -]).

▶ FAN SPEED: Com a pressão do botão "FAN SPEED" é possível selecionar a velocidade de ventilação desejada (LOW > Baixa Velocidade / HIGH > Alta Velocidade).

▶ "-" / "+" (SET HUMIDADE): Pressionando os botões "-" / "+" é possível definir a humidade relativa desejada. O ecrã começará a piscar, exibindo o novo valor programado (set point) de referência. Após alguns segundos o ecrã para de piscar, quando o novo set point de humidade tiver sido detetado eletronicamente.

É possível fazer o aparelho funcionar independentemente do grau de humidade presente no ambiente. Quando é pressionado o botão "-" até ser mostrada a mensagem "CONT" no ecrã, o aparelho passa a funcionar de modo contínuo.

▶ HOURS: Com a pressão do botão "HOURS", é possível visualizar as horas de trabalho do aparelho.

▶▶ 4.3. CONEXÃO DO TUBO DE DESCARGA (Pré-arranjo)

(FIG. 6)

É possível conectar um tubo de descarga do aparelho. No reservatório há um bico de conexão de 16 mm de diâmetro.

▶▶ 4.4. CONEXÃO DA BOMBA DE CONDENSAÇÃO (Opcional)

(FIG. 7)



Conforme o modelo, o aparelho pode estar equipado com um pré-arranjo para a conexão da bomba de descarga de condensação.

Para conectar corretamente, antes de efetuar qualquer operação, desconecte a unidade da alimentação elétrica.

Para a instalação correta da bomba de condensação, consulte o manual técnico inserido no kit opcional.

▶▶ 4.5. ARMAZENAMENTO

(FIG. 8)

O desumidificador foi projetado com formas específicas, na parte superior da cobertura, que permitem sobrepor outro desumidificador. Tome cuidado para realizar a operação de empilhamento com total segurança.

ATENÇÃO: Não sobreponha mais de um desumidificador.

▶▶▶ 5. MANUTENÇÃO

▶▶ 5.1. CONTROLOS SUPORTADOS PELO UTILIZADOR

(FIG. 9-10)

A única intervenção de manutenção a ser realizada periodicamente é a limpeza do filtro (FIG. 9). A limpeza deve ser feita com a remoção do filtro através da parte inferior do desumidificador e da sua colocação sob um jato de água de um lavabo normal. Tem de ser efetuada mediamente uma vez por mês; em caso de uso em ambientes particularmente empoeirados a frequência deve ser maior.

ATENÇÃO: REMOVA O FILTRO DO APARELHO PARA FAZER A LIMPEZA. É PROIBIDO FAZER A LIMPEZA COM O FILTRO INSTALADO.

De acordo com o uso, pode ser necessária a limpeza da bateria de aletas (FIG. 10), com água em baixa pressão. Antes de efetuar uma lavagem deve-se obrigatoriamente desconectar a ficha da rede de alimentação eléctrica. Para efetuar corretamente o procedimento de lavagem, observar as seguintes indicações:

- ▶ Remover o parafuso de fixação da tampa à estrutura (1).
- ▶ Girar a tampa (2).
- ▶ Extrair os dois parafusos e remover a proteção da bateria de aletas (3). (Lavar a bateria de aletas com água sob baixa pressão, prestando atenção para não molhar o quadro eléctrico. O FLUXO DA ÁGUA DEVE SER VERTICAL, DE CIMA PARA BAIXO).
- ▶ Reinstalar a proteção e aparafusar os dois parafusos (4).
- ▶ Girar a tampa até reposicioná-la verticalmente (5).
- ▶ Aparafusar o parafuso de fixação da tampa à estrutura (6).

Antes de religar o desumidificador, certificar-se de que as partes eléctricas não estejam molhadas e/ou húmidas; em condições normais devem transcorrer pelo menos oito horas. Essa operação de limpeza melhora o desempenho do aparelho e prolonga a sua vida útil.

▶▶ 5.2. PEÇAS SOBRESSALENTES

Quando, durante a manutenção realizada por operadores especializados, for necessária a substituição de uma ou mais peças, ela deve ser feita utilizando apenas peças sobressalentes originais.

Se houver necessidade, peça a “lista de peças sobressalentes” ao próprio vendedor, especificando o modelo e o número de série da unidade.

▶▶ 5.3. DESMANTELAMENTO DA UNIDADE

A unidade foi projetada e fabricada para garantir um funcionamento contínuo. A duração de alguns componentes, como ventilador e compressor, depende da manutenção à qual são submetidos.

 **ATENÇÃO:** A unidade contém substâncias e componentes perigosos para o ambiente (componentes eletrónicos, gás refrigerante e óleos). No fim da sua vida útil, em caso de desmantelamento da unidade, a operação deverá ser feita por técnicos de frio e climatização especializados.

A unidade deverá ser entregue a centros especializados especiais para a recolha e a eliminação de equipamentos que contêm substâncias perigosas. O fluido frigorífico e o óleo lubrificante contido no circuito deverão ser recuperados, de acordo com as normas vigentes no seu país.

▶▶▶ 6. LISTA DE ALARMES

ALARME	POSSÍVEL CAUSA	POSSÍVEL SOLUÇÃO
FULL + "FULL"	Bidão cheio ou não presente	O alarme redefine-se automaticamente quando o bidão é esvaziado ou inserido
ALARM + "Lo t"	Temperatura ambiente muito baixa	Condições de temperatura ambiente inadequadas ao funcionamento
ALARM + "Prob"	Mau funcionamento da sonda de humidade. De qualquer modo, a unidade continua a funcionar	Contactar o centro de assistência autorizado
ALARM + "Pro3"	Mau funcionamento da sonda de temperatura ambiente. O desumidificador entra na modalidade stand-by	Contactar o centro de assistência autorizado
ALARM + "dEFr"	Mau funcionamento do termóstato de congelação. O desumidificador entra na modalidade stand-by	Contactar o centro de assistência autorizado

INDEKS

1...	INTRODUKTION
2...	GENEREL BESKRIVELSE AF ENHEDEN
3...	FORUDGÅENDE PROCEDURER
4...	START
5...	VEDLIGEHODELSE
6...	ALARMLISTE

►►► 1. INTRODUKTION

da

►► 1.1. INTRODUKTION

Manualen henvender sig udelukkende til slutbrugeren ifm. procedurer, som udføres med lukkede paneler. Procedurer, som kræver åbningen af døre eller paneler med værktøj, må kun udføres af kvalificeret personale, med undtagelse af rengøring af køleenheden (spolen). Alle apparater skal være sluttet til strømforsyningen gennem kabel med det stik, der følger med enheden. I forbindelse med vedligeholdelse skal stikket altid være afbrudt for at sikre, at operatøren arbejder på en sikker måde.

Læs typeskiltet, som er placeret udenpå enheden for at identificere apparatet (model og serienummer), hvis der opstår behov for service eller reservedele.

►► 1.2. GENERELLE SIKKERHEDSREG- LER

Formålet med manualen og alle de medfølgende dokumenter er at sætte både installatøren og operatøren i stand til at udføre installationen, starten og apparatets vedligeholdelse korrekt, uden at forårsage skade på det ansvarlige personale og på enheden. Alle apparater er genstand for en risikovurdering, som udføres i overensstemmelse med de gældende love, der definerer de påkrævede handlinger og implementerer de nødvendige beskyttelsesforanstaltninger med et formål at reducere risikoen.

Alle aktiviteter ifm. enhedens funktion og vedligeholdelse skal foregå:

- Kun af personer med hensigtsmæssig uddannelse, som skal anvende sikre arbejdspraksisser og bruge personlige værnemidler, der egner sig til den specifikke opgave, som skal udføres afhængigt af deres specifikke kvalifikation.
- Kun af personer med hensigtsmæssig uddannelse, som har læst og har fuld forståelse for manualerne, de tekniske dokumenter og sikkerhedsdokumenterne.
- Enhver, som ikke er hensigtsmæssigt uddannet og kompetent, må ikke få lov til at bruge apparatet.

Denne manuel, de tekniske dokumenter og sikkerhedsdokumenter, som muligvis er vedlagt, skal læse og opbevares i løbet af hele apparatets levetid:

 **GIV AGT:** Dette apparat er konstrueret til indendørs brug.

 **ADVARSEL:** Enheden skal sluttes til et elektrisk anlæg, som overholder de lokale sikkerhedsstandarder med hensyn til elektricitet.

 **ADVARSEL:** Enheden skal placeres i overensstemmelse med dimensionerne og den påkrævede plads, inklusive de mindst tilladte afstande fra de nærliggende bygninger.

 **ADVARSEL:** Dette apparat skal altid være sluttet til en jordet forbindelse. Vi frasiger os ethvert ansvar for enhver risiko eller skade, som opstår, fordi denne foranstaltning ikke er implementeret.

 **ADVARSEL:** Spidse instrumenter (skrue-trækkere, nåle eller lignende) må ikke indføres i gitrene eller i enhver anden åbning i panelerne, specielt når enheden åbnes for at fjerne filteret.

 **ADVARSEL:** Al vedligeholdelse og rengøring på enheden skal foregå med afbrudt strømforsyning. Man må aldrig afmontere forreste gitter eller åbne nogen del af enheden, før stikket er trukket ud af stikkontakten.

 **ADVARSEL:** Brug en fugtig klude til at rengøre enheden. Man må aldrig sprøjte vand på enheden eller dens elektriske komponenter med mindre man skal rense køleenheden (spolen).

Apparatet skal altid holdes lodret for at forebygge utilsigtet udsivning af kondens (vand) fra den relevante beholder. Det er strengt forbudt at flytte apparatet, når det er sluttet til strømforsyningen, da de medfølgende vibrationer og bevægelser muligvis kan forårsage udsivning af kondens fra den relevante beholder med fare for de elektriske komponenter.

Enheden må kun flyttes efter kondensbeholderen er blevet tømt, og under alle omstændigheder skal man ALTID trække stikkontakten ud, før apparatet flyttes. Hvis det ved et uheld spildes

vand på apparatet, skal enheden straks slukkes og dets strømforsyning afbrydes, og kan ikke tændes før der er gået otte timer.



⚠ ADVARSEL: Apparatet indeholder kølemidlet R1234yf: denne gas er antændelig. Påfyldningsmængden angives i datatabellen i denne instruktionsvejledning.

Vær forsigtig, kølemidlet er uden lugt.

Anvend ikke metoder til fremskyndelse af afrimningsprocessen eller til rengøring, der ikke er anbefalet af producenten.

Apparatet skal anbringes i et rum, der ikke har antændelseskilder, der er tændt konstant (f.eks. åben ild i et tændt gasapparat eller et tændt elektrisk varmeapparat).

Man må ikke bore hul i eller brænde apparatet.

▶▶ 1.3. PERSONLIGE VÆRNEMIDLER

Brug de nedenstående personlige værnemidler til brug og vedligeholdelse af enheden:

⚠ BEKLÆDNING: Personale der udfører vedligeholdelse og arbejder på enheden skal bruge sikkerhedsfodtøj med skridsikker sål i omgivelser med glatte gulve.

⚠ HANDSKER: Man skal bruge hensigtsmæssige handsker under rengøring og vedligeholdelse. I tilfælde af kølemiddel er det påbudt at bruge hensigtsmæssige handsker for at forebygge risikoen for frostskaade.

⚠ MASKE OG BRILLER: Man skal bruge masker til beskyttelse af luftvejene og briller til beskyttelse af øjnene under rengøring og vedligeholdelse.

▶▶ 1.4. GENERELLE SIKKERHEDSREG- LER

Enheden omfatter nedenstående sikkerhedsskilte, som skal overholdes:



Læs brugervejledningen.



Læs den tekniske vejledning.



Fare for elektrisk stød.



Fare antændeligt materiale.



⚠ ADVARSEL: Det er strengt forbudt at fjerne enhedens sikkerhedsskilte.

▶▶▶ 2. GENEREL BESKRIVELSE AF EN- HEDEN

(FIG. 1)

Affugteren er et apparat, som egner sig til at kontrollere fugtigheden i rummet, hvor den er tilkoblet. Af-fugtningssfasen anvender en kølecyklus, som base-res på det fysiske princip, hvor luften berører en kold overflade, og gør den våd ved at fugte den i form af dråber fra kondens.

Apparatet består af følgende (FIG. 2):

Luften indsuges fra apparatet gennem det vaskbare filter (1), den kolde vikle i aluminium (fordamper) (2), varmeveksleren (kondensator) (3) og ventilatoren (4), og endelig udsuges den affugtede luft og sendes ud til omgivelserne gennem gitteret. Det kondenserede vand opsamles i beholderen (5). En mikroafbryder stopper apparatet, når vandet i beholderen når et bestemt niveau. Et elektronisk kort (6) styrer apparatets korrekte funktion.

Dette apparat er udstyret med en afrimningsanordning med varm gas, som sikrer affugterens korrekte funktion inden for temperatur- og fugtighedsinterval-lerne, der specificeres i tabellen over tekniske data.

▶▶ 2.1. KØLEKREDSLØB

Kølemidlet, som bruges i disse enheder, er R1234yf. Kølekredsløbet er fremstillet i overensstemmelse med de gældende love.



Fare antændeligt materiale.

Denne enhed er hermetisk forseglet og indeholder fluorholdig gas R1234yf GWP (R1234yf) = 4.

►►► 3. FORUDGÅENDE PROCEDURER

►► 3.1. FJERNELSE AF EMBALLAGE OG SAMLING

Fjern emballagen, og vær opmærksom på ikke at beskadige enheden. Bortskaf emballagen (træ, plastik, pap) ved at sende dem til opsamlingscentrene eller specialiserede genbrugsvirksomheder (man skal overholde de gældende lokale love).

 ADVARSEL: Afhængigt af modellen samles apparatet med eventuelle håndtag, hjul og alle de tilhørende bolte og møtrikker (FIG. 3), indeholdt i emballagen, før idriftsætningen.

►► 3.2. INSPEKTION

 Alle enhederne er samlet og udstyres med kabler på fabrikken (med undtagelse af enkelte komponenter). Når enheden modtages, skal den straks efterses grundigt, og man skal kontrollere, at den ikke har været udsat for skade under transporten, og at der ikke mangler dele.

 Før brug skal man især kontrollere, at der ikke findes buler på de eksterne paneler, heriblandt dem til beholderens rum. Man skal desuden kontrollere, at kablet, stikket og de relative isoleringer er intakte. I modsat tilfælde ER DET FORBUDT at tilslutte og starte enheden, som skal sendes til et autoriseret servicecenter.

►► 3.3. DRIFTSPRINCIPPER

 GIV AGT: Vi anbefaler at betjene enheden inden for de grænser, som angives på tabellen over tekniske data for at sikre, at apparatet fungerer korrekt.

►► 3.4. PLACERING

Anbring apparatet, så en hensigtsmæssig luftstrøm kan garanteres.

 GIV AGT: Sørg for, at apparatet er placeret på en måde, der undgår kontakt med vand.

►► 3.5. SERVICEOMRÅDE

Den varme luft, som udsendes af ventilatoren, må ikke støde på forhindringer. Undgå fænomener med recirkulation af varm luft mellem indsugning og tilførsel for at forebygge reduktion af enhedens ydeevne eller endda afbrydelse af den normale drift.

 GIV AGT: Apparatet må ikke placeres i trange omgivelser, som ikke tillader en hensigtsmæssig

spredning i rummet af luften fra gitteret til luftens udgang.

 ADVARSEL: Man må ikke læne eller hænge genstande på frontpanelet. Det kan forårsage skader på enheden.

►► 3.6. GENERELLE OPLYSNINGER

 GIV AGT: Før al vedligeholdelse på den elektriske del, skal stikket trækkes ud af stikkontakten.

 ADVARSEL: Kontrollér, at forsyningsspændingen svarer til enhedens driftsdata (spænding og frekvens), som angives på typeskiltet til affugteren. Apparatet er udstyret med en forsyningskabel til den korrekte drift.

 ADVARSEL: Jordforbindelsen er obligatorisk.

►►► 4. START



►► 4.1. FORUDGÅENDE KONTROLLER



  VIGTIGT: I modellerne med dobbelt spænding (...DV), kontrolleres:



► 1-POSITION AF AFBRYDER TIL SPÆNDINGS-SKIFT (220-240V / 110-120V) (FIG. 4): Hvis den spænding, der er indstillet, ikke svarer til den, der leveres fra nettet, er det nødvendigt at gribe ind for at tilpasse spændingen. Skru de to fæsteskrue på låget ud, og flyt/tryk på vælgeren så den svarer til den spænding, der leveres, og sæt låget fast igen.

► 2-KONTROLLÉR TYPEN AF STIKKONTAKTEN: Hvis typen af stikkontakt ikke svarer til den elektriske forsynings egenskaber, er det nødvendigt at tilpasse den ved hjælp af en særlig adapter.

HVIS POSITIONEN AF AFBRYDEREN SKIFTER SPÆNDING, TYPEN AF STIKKONTAKTEN OG ELFORSYNINGEN ER OVERENSSTEMMENDE, ER DET MULIGT AT FORTSÆTTE MED TÆNDINGSSEKVENSEN.

  ADVARSEL: Kontrollér, at forsyningskablet er tilsluttet korrekt.

  GIV AGT: Før idriftsætningen skal man kontrollere, at alle afdækningspanelerne sidder korrekt, og er fastgjort med fæsteskrue.

  ADVARSEL: Hvis apparatet ikke bruges over en længere periode, skal stikkontakten altid være trukket ud.

►►4.2. KONTROLPANEL

(FIG. 5)

Enhederne er udstyret med et oplyst signalpanel, som angiver enhedens driftstilstand.

Nedenfor findes en kort beskrivelse af deres betydning.

KONTROLPANEL:

- [- -] (VIST PÅ DISPLAY): På displayet vises [- -], når enheden er sluttet til strømforsyningen.

LED:

- FAN SPEED LED: Disse lysdioder angiver den indstillede ventilatorhastighed (LOW > Lav hastighed / HIGH > Høj hastighed).
- ALARM LED: Denne lysdiode er tændt, når enheden har udløst alarm. Displayet vises fejlmeddelelsen.
- WORKING LED: Denne lysdiode er tændt, når kompressoren er i drift. Lysdioden blinker, når affugteren afventer genstart eller er i afrimning. Lysdioden slukker, når den påkrævede fugtigheds-mængde nås i tilstanden "ON".
- FULL LED: Denne lysdiode er tændt, når kondensbeholderen er fuld, eller pumpen har udløst alarm.

TRYKKNAPPER:

- ON/OFF: Man skal blot trykke på knappen "ON/OFF" for at tænde affugteren. Afhængigt af den relative indstillede fugtighed begynder enheden at arbejde. Når omgivelsernes fugtighed når det påkrævede niveau, går apparatet i standby, og enheden standser, men forbliver i tilstanden "ON" (POWER LED tændt). Hvis omgivelsernes fugtighed øges, og overskrider det set point, der blev indstillet forinden, starter affugteren igen. Tryk på knappen "ON/OFF" for at slukke apparatet (med slukket apparat, viser displayet [- -]).
- FAN SPEED: Tryk på knappen "FAN SPEED" for at vælge den ønskede ventilatorhastighed (LOW > Lav hastighed / HIGH > Høj hastighed).
- "-" / "+" (SET FUGTIGHED): Tryk på knapperne "-" / "+" for at indstille den relative påkrævede fugtighed. Displayet begynder at blinke, og viser det nye set point som reference. Efter få sekunder holder displayet op med at blinke, og det nye set point for fugtighed er blevet registreret af elektronikken. Apparatet kan betjenes uafhængigt af fugtighedsgraden i rummet. Tryk på knappen "-", indtil meddelelsen "CONT" vises på displayet. Apparatet fungerer konstant.
- HOURS: Man kan vises apparatets driftstimer ved tryk på knappen "HOURS".

►►4.3. TILSLUTNING AF DRÆNRØR (Klargøring)

(FIG. 6)

Man kan slutte et drænrør til apparatet. På tanken findes der slangeforskrunding i gummi med en diameter på 16 mm.

►►4.4. TILSLUTNING AF KONDENSPUMPEN (Ekstraudstyr)

(FIG. 7)



Afhængigt af modellen kan apparatet være udstyret med klargøring til at tilslutte pumpen til dræn af kondens.

Afbryd strømforsyningen, før du udfører enhver procedure for at sikre en korrekt tilslutning.

Henvis til den tekniske vejledning i sættet med ekstraudstyr for korrekt installation af kondenspumpen.

►►4.5. OPLAGRING

(FIG. 8)

Affugteren er blevet konstrueret med nogle specifikke former i dækslets øverste del, som gør det muligt at tilføje en yderligere affugter. Sørg for, at enhederne stables på en sikker måde.

GIV AGT: Man må ikke anbringe mere end én yderligere affugter.

►►►5. VEDLIGEHOLDELSE

►►5.1. KONTROLLER, SOM BRUGEREN SKAL UDFØRE

(FIG. 9-10)

Den eneste vedligeholdelse, der skal udføres er regelmæssig rengøring af filteret (FIG. 9). Rengøringen skal udføres ved at afmontere filteret fra affugterens forreste del, og skylle det under rindende vand over en normal håndvask. Det skal udføres gennemsnitlig hver måned; i tilfælde af brug i meget støvede omgivelser, bør rengøringen foretages hyppigere.

GIV AGT: AFMONTÉR FILTERET FRA APPARATET FOR AT UDFØRE RENGØRINGEN. DET ER FORBUDT AT RENGØRE MED INSTALLERET FILTER.

Afhængigt af anvendelsen kan der være brug for en rengøring af køleenheden (spolen) (FIG. 10) med vand med lavt tryk. Før der foretages en vask, er det absolut nødvendigt, at trække stikket ud af stikkontakten. For at udføre en korrekt vask, foretages følgende procedure:

- Fjern skruen, der fastgør dækslet til strukturen (1).
- Drej dækslet (2).

- ▶ Fjern de to skruer og fjern beskyttelsen af køleenheden (spolen) (3). (Vask køleenheden (spolen) med lavtryksvand, pas på ikke at gøre det elektriske panel vådt. VANDGENNEMSTRØMNINGEN MÅ KUN SKE FRA TOP TIL BUND).
- ▶ Geninstaller beskyttelsen og geninstaller de to skruer (4).
- ▶ Drej dækslet for at bringe det tilbage i en lodret position (5).
- ▶ Geninstaller skruen, der fastgør dækslet til strukturen (6).

Før affugteren genstartes, kontrollér, at de elektriske dele ikke er våde og/eller fugtigt, under normale forhold skal der gå mindst otte timer. Denne rengøring forbedrer ydeevnen af affugteren og sikrer lang levetid.

▶ ▶ 5.2. RESERVEDELE

Hvis det viser sig nødvendigt at udskifte en eller flere dele i løber af specialoperatørernes vedligeholdelse, må det udelukkende foregå ved at bruge originale reservedele.

Hvis det viser sig nødvendigt at anmode din forhandler om "liste over reservedele", skal du specificere enhedens model og serienummer.

▶ ▶ 5.3. ADSKILLELSE AF ENHEDEN

Enheden er blevet udtænkt og konstrueret til at sikre en løbende drift. Holdbarheden af nogle komponenter, som f.eks. ventilatoren og kompressoren, afhænger af deres vedligeholdelse.



GIV AGT: Enheden indeholder stoffer og komponenter, som er farlige for miljøet (elektroniske komponenter, kølegasser og olier). Hvis enheden adskilles efter endt levetid, skal det udføres af specialiserede køleteknikere.

Enheden skal afleveres hos centre, som specialiserer sig i indsamling og bortskaffelse af apparatet indeholdende farlige stoffer. Kølevæsken og smøreolien i kredsløbet skal genvindes i henhold til dit lands gældende love.

▶▶▶ 6. ALARMLISTE

ALARM	MULIG ÅRSAG	MULIG LØSNING
FULL + "FULL"	Fuld beholder eller ikke til stede	Alarmen nulstilles automatisk ved at tømme eller indsætte beholderen
ALARM + "Lo t"	Omgivelsestemperatur for lav	Omgivelsernes temperaturforhold ikke egnede til drift
ALARM + "Prob"	Fejlfunktion fugtigheds-sonde. Under alle omstændigheder fungerer enheden fortsat	Kontakt det autoriserede servicecenter
ALARM + "Pro3"	Fejlfunktion i omgivelsernes temperatursonde. Affugteren går i standby	Kontakt det autoriserede servicecenter
ALARM + "dEFr"	Fejlfunktion i afrimningstermostaten. Affugteren går i standby	Kontakt det autoriserede servicecenter

SISÄLTÖ

1...	JOHDANTO
2...	YKSIKÖN YLEISKUVAUS
3...	ALUSTAVAT TOIMENPITEET
4...	KÄYNNISTÄMINEN
5...	HUOLTO
6...	HÄLYTYSLISTA

►►► 1. JOHDANTO

fi

►► 1.1. JOHDANTO

Opas on tarkoitettu loppukäyttäjälle vain toimintoihin, jotka voidaan suorittaa suljetuilla paneeleilla. Toimenpiteet, paitsi jäähdytyspatterin puhdistus, jotka vaativat ovien tai paneelien avausta työkaluilla, ovat sallittuja vain päteville henkilöille. Kaikki laitteet on kytkettävä virtalähteeseen laitteen mukana toimitetulla virtajohdolla varustetulla kaapelilla. Huoltotoimenpiteitä varten pistoke on aina irrotettava, jotta käyttäjä pystyy toimimaan turvallisissa olosuhteissa.

Laitteen (malli- ja sarjanumero) tunnistamiseksi, huolto- tai varaosapyyntöjä varten, lue laitteen ulkopuolella oleva tyyppikilpi.

►► 1.2. YLEISET TURVAMÄÄRÄYKSET

Ohjekirjan ja toimitettujen asiakirjojen tarkoituksena on antaa sekä asentajalle että käyttäjälle mahdollisuus suorittaa laitteiden asennus, käyttöönnotto ja huolto oikein aiheuttamatta vahinkoa vastuussa olevalle henkilöstölle ja yksikölle.

Jokaiselle laitteelle tehdään voimassa olevan lainsäädännön mukaisesti suoritettava riskinarviointi, joka määrittelee tarvittavat toimenpiteet ja toteuttaa tarvittavat suoja-toimenpiteet riskin vähentämistavoitteiden saavuttamiseksi.

Kaikki yksikön toimintaan ja ylläpitoon liittyvät toimet on suoritettava:

- Vain asianmukaisesti koulutettujen henkilöiden toimesta, joiden on omaksuttava turvalliset työskentelytavat ja käytettävä tehtävään soveltuvia henkilönsuojaimia, oman pätevyysalueensa mukaan.
- Vain asianmukaisesti koulutettujen henkilöiden toimesta, jotka ovat lukeneet ja ymmärtäneet oppaiden, teknisten asiakirjojen ja turvallisuusasiakirjojen sisällön täysin.

- Laitteen käyttö on kiellettävä kaikilta, joilla ei ole asianmukaista koulutusta ja pätevyyttä tehtävään.

Tämä käsikirja, ja mahdollisesti liitetyt tekniset ja turvallisuusasiakirjat, on luettava ja säilytettävä laitteen koko käyttöiän ajan:

⚠ HUOMIO: Tämä laite on suunniteltu käytettäväksi sisätiloissa.

⚠ HUOMIO: Yksikkö on liitettävä paikalliset sähköturvallisuusmääräykset täyttävään sähköjärjestelmään.

⚠ HUOMIO: Yksikkö on sijoitettava noudattaen vaadittuja mittoja ja tiloja, sekä läheisten rakenteiden sallimia minimietäisyyksiä.

⚠ HUOMIO: Tämä laite on liitettävä aina maadoitettuihin pistorasioihin. Valmistaja vetäytyy kaikesta vastuusta mahdollisissa vaara- tai vahinkotilanteissa, jos tätä vaatimusta ei noudateta.

⚠ HUOMIO: Teräviä työkaluja (ruuvimeisselit, neulat tai vastaavat) ei saa työntää ritilöihin tai mihinkään muuhun paneeliaukkoon, varsinkin kun yksikkö on avattu suodattimen poistoa varten.

⚠ HUOMIO: Kaikki laitteen huolto- ja puhdistustyöt on tehtävä virtalähteen ollessa irti. Älä koskaan poista eturitilää tai avaa mitään yksikön osia irrottamatta ensin pistoketta pistorasiasta.

⚠ HUOMIO: Käytä puhdistamiseen kosteaa liinaa. Älä koskaan suihkuta vettä yksikköön ja sen sähköosiin, muualle kuin jäähdytyspatteriin.

Laitteet on pidettävä aina pystysuorassa asennossa, jotta vältetään kondenssiveden tahaton vuotaminen sen säiliöstä. Laitteen siirtäminen on ehdottomasti kiellettyä sen ollessa kytketty-

nä pistorasiaan, koska siitä aiheutuvat värähtelyt ja liikkeet voivat aiheuttaa kondenssiveden valumista säiliöstä sähköisiin osiin.

Laitetta voidaan siirtää vasta, kun kondenssisäiliö on tyhjennetty, ja joka tapauksessa pistoke ON AINA irrotettava pistorasiasta ennen laitteen siirtämistä. Jos laitteeseen roiskuu vahingossa vettä se on sammutettava välittömästi ja irrotettava virtalähteestä, ja se voidaan kytkeä päälle vasta kun kahdeksan tuntia on kulunut.



⚠ HUOMIO: Laitte sisältää R1234yf-kylmäainetta: tämä kaasu on syttyvää. Täyttömäärä ilmoitetaan tämän käyttöohjeen taulukossa.

Ole varovainen, kylmäaine on hajutonta.

Älä käytä välineitä jään poiston tai puhdistuksen nopeuttamiseksi ilman valmistajan suositusta.

Laitte on sijoitettava paikkaan, jossa ei ole jatkuvasti käytettäviä sytytyslähdeitä (esim. avotulta, päällä olevaa kaasulaitetta tai päällä olevaa sähkölämmittintä).

Älä poraa tai polta laitetta.

▶▶ 1.3. HENKILÖNSUOJAIMET

Käytä yksiköiden käytön ja kunnossapidon aikana seuraavia henkilönsuojaimia:

⚠ VAATETUS: Yksikköä huoltavan tai käyttävän henkilön on käytettävä turvajalkineita, joissa on liukuestepohja liukkaiden lattioiden varalta.

⚠ KÄSINEET: Puhdistuksen ja huollon aikana on käytettävä työhön soveltuvia käsineitä. Kylmäainekaasun täytön aikana on pakollista käyttää soveltuvia käsineitä paleltumisriskin välttämiseksi.

⚠ MASKI JA LASIT: Puhdistus- ja huoltotöiden aikana on käytettävä hengityssuojaimia ja suojalaseja silmien suojaamiseksi.

▶▶ 1.4. YLEISET TURVAMÄÄRÄYKSET

Yksikössä on seuraavat varoitusmerkit, joita on noudatettava:



Lue käyttöopas.



Lue tekninen opas.



Sähköiskun vaara.



Syttyvän materiaalin vaara.



⚠ HUOMIO: On ehdottomasti kiellettyä poistaa yksikössä olevia varoitusmerkkejä.

▶▶▶ 2. YKSIKÖN YLEISKUVAUS

(KUVA 1)

Kuivain on laite, joka soveltuu välittömän ympäristön kosteuden hallintaan. Kosteudenpoistovaihe toimii jäähdytysyllä, joka perustuu fysiikan periaatteeseen, jonka mukaan ilman joutuessa kosketukseen kylmän pinnan kanssa pinta kastuu vapauttaen kosteutta tiivistymispiisaroiden muodossa.

Laitte koostuu seuraavista osista (KUVA 2): Ilma imetään laitteeseen, pestävän suodattimen (1), kylmän alumiinikerukan (lauhdutin) (2), kuumen lämmönvaihtimen (kondensaattori) (3), tuulettimen (4) läpi ja lopuksi kuivattu ilma poistuu ja kulkeutuu ympäristöön ritilän kautta. Tiivistynyt vesi kerätään säiliöön (5). Mikrokytkin sammuttaa laitteen, kun säiliössä oleva vesi saavuttaa määritetyn tason. Elektroninen piirikortti (6) hallitsee laitteen oikeaa toimintaa.

Tämä laite on varustettu kuumalla kaasulla toimivalla huurteenpoistolaitteella, joka varmistaa kuivaimen oikean toiminnan teknisten tietojen taulukossa määritellyllä lämpötila- ja kosteusalueella.

►► 2.1. JÄÄHDYTYSPIIRI

Näissä yksiköissä käytetty kylmäaine on R1234yf. Jäähdytyspiiri on rakennettu voimassa olevien määräysten mukaisesti.



Syttyvän materiaalin vaara.

Tämä yksikkö on ilmatiivis ja sisältää fluorikaasua R1234yf GWP (R1234yf) = 4.

fi ►►► 3. ALUSTAVAT TOIMENPITEET

►► 3.1. PAKKAUKSEN POISTAMINEN JA KOKOONPANO

Poista pakkaus varoen vahingoittamasta yksikköä. Hävitä pakkausmateriaalit (puu, muovi, pahvi) toimittamalla ne keräys- tai kierrätyspisteisiin (noudata voimassa olevia paikallisia määräyksiä).

 HUOMIO: Mallista riippuen, kokoa laite ja asenna mahdolliset kahvat, renkaat ja kaikki vaadittavat pultit (KUVA 3), jotka löytyvät pakkauksesta, ennen sen käyttöönottoa.

►► 3.2. TARKASTUS

 Kaikki yksiköt on koottu ja johdotettu tehtaalla (joitakin komponentteja lukuun ottamatta). Laitteen vastaanottohetkellä se on tarkastettava välittömästi ja huolellisesti varmistaen, ettei se ole vaurioitunut kuljetuksen aikana tai ettei siitä puutu osia.

 Ennen käyttöä varmista erityisesti, että ulkopinnan ja säiliötilan paneeleissa ei ole kolhuja. Varmista lisäksi, että johto, pistoke ja niiden eristeet ovat ehjiä. Päinvastaisessa tapauksessa on KIELLETTYÄ liittää ja käynnistää yksikköä, sillä se on lähetettävä valtuutettuun tukipalveluun.

►► 3.3. TOIMINTAPERIAATE

 HUOMIO: Laitteen hyvän toiminnan takaamiseksi suosittelemme käyttämään yksikköä teknisten tietojen taulukon mukaisissa rajoissa.

►► 3.4. SIJOITUS

Sijoita laite tavalla, joka varmistaa riittävän ilmavirtauksen.

 HUOMIO: Varmista, että laite on sijoitettu niin, että se ei joudu kosketukseen veden kanssa.

►► 3.5. HUOLTOALUE

Tuulettimesta ulos tuleva kuuma ilma ei saa kohdata esteitä. Vältä kuuman ilman kiertoilmiotä imun ja poistoaukon välillä, sillä se vaikuttaa yksikön suorituskykyyn tai voi jopa vaarantaa sen toiminnan.

 HUOMIO: Laitetta ei saa sijoittaa ahtaisiin tiloihin, jotka eivät salli poistoritilästä tulevan ilman leviämistä ympäristöön.

 HUOMIO: Älä nojaa tai ripusta etupaneeliin mitään, tämä voi vahingoittaa yksikköä.

►► 3.6. YLEISTÄ

 HUOMIO: Ennen mitään sähköosiin tehtäviä huoltoja, irrota virtajohto pistorasiasta.

 HUOMIO: Varmista, että syöttöjännite vastaa yksikön toimintatietoja (jännite ja taajuus), jotka on ilmoitettu kuivaimen tunnistekilvessä. Laite on varustettu sopivalla virtajohtolla.

 HUOMIO: Maadoitusliitäntä on pakollinen.

►►► 4. KÄYNNISTÄMINEN

►► 4.1. ALUSTAVAT TARKASTUKSET

 **TÄRKEÄÄ:** Kaksoisjännitteisissä malleissa (...DV) tarkista:

► 1-JÄNNITTEEN VAIHTOKYTKIMEN ASENTO (220-240V / 110-120V) (KUVA 4): Jos asetettu jännite ei vastaa verkkojännitettä, suorita toimenpiteet jännitteen säätämistä varten. Ruuvaa auki kannessa olevat kaksi kiinnitysruvia, käännä katkaisin annettuun jännitearvoon ja asenna kansi takaisin paikoilleen.

► 2-TARKISTA PISTOKETYYPPI: Jos pistokkeen tyyppi ei vastaa sähkötoimituksen

ominaisuuksia, on tarpeellista ottaa käyttöön asianmukainen sovitin.

JOS JÄNNITTEEN VAIHTOKYTKIN, PISTOKKEEN TYYPI JA SÄHKÖNTOIMITUS OVAT YHTEENSOPIVIA, ON MAHDOLLISTA JATKAA KÄYNNISTYSVAIHEESEEN.

 HUOMIO: Varmista, että virtajohto on kytketty oikein.

 HUOMIO: Ennen käyttöönottoa tarkista, että kaikki suojapaneelit ovat paikallaan ja että ne on lukittu kiinnitysruuveilla.

 HUOMIO: Jos laitetta ei käytetä pitkiin aikoihin, irrota aina virtajohto.

►► 4.2. OHJAUSPANEELI

(KUVA 5)

Yksiköt on varustettu merkkivalopaneelilla, joka kertoo yksikön toimintatilan.

Seuraavassa on annettu lyhyet selitykset valojen merkityksestä.

OHJAUSPANEELI:

► [- -] (NÄKYVÄ NÄYTÖLLÄ): Näyttöön ilmestyy [- -], kun yksikkö on kytketty verkkoon ja virransyöttö on päällä.

LED:

► FAN SPEED LED: Nämä merkkivalot ilmoittavat säädetyn tuuletusnopeuden (LOW > Matala nopeus / HIGH > Korkea nopeus).

► ALARM LED: Tämä merkkivalo palaa, kun yksikössä on hälytys. Näyttö ilmoittaa virheviestin.

► WORKING LED: Tämä merkkivalo palaa, kun kompressori on päällä. Valo vilkkuu, kun kuivain odottaa uudelleenkäynnistystä tai se on huurteenpoistotilassa. Valo sammuu, kun "ON"-tilassa on saavutettu haluttu ilmankosteus.

► FULL LED: Tämä merkkivalo palaa, kun kondenssiveden säiliö on täynnä tai pumpussa on hälytys.

PAINIKKEET:

► ON/OFF: Kuivaimen käynnistämiseksi riittää, että painat "ON/OFF"-painiketta. Asetetun suhteellisen ilmankosteuden mukaan laite käynnistyy. Kun ympäristön ilmankosteus saavuttaa halutun tason, laite siirtyy stand-by tilaan ja yksikkö pysähtyy, mutta jää tilaan

"ON" (POWER LED palaa). Jos ympäristön kosteustaso nousee, ylittämällä aiemmin säädetyn asetusarvon, kuivain käynnistyy uudelleen.

Laitteen sammuttamiseksi paina "ON/OFF"-painiketta (laite sammutettuna näytössä näkyy [- -]).

► FAN SPEED: Painamalla "FAN SPEED" painiketta on mahdollista valita haluttu tuuletusnopeus (LOW > Matala nopeus / HIGH > Korkea nopeus).

► "-" / "+" (KOSTEUDEN ASETUS): Painikkeita "-" / "+" painamalla on mahdollista säätää haluttu suhteellinen ilmankosteus. Näyttö alkaa vilkkua näyttäen uuden viitteellisen asetusarvon. Muutaman sekunnin kuluttua näyttö lopettaa vilkkumisen ja laite havaitsee uuden kosteuden asetusarvon.

Laite voidaan kytkeä päälle riippumatta ympäristön kosteusasteesta. Painamalla painiketta "-", kunnes näkyviin tulee viesti "CONT", laite toimii tauotta.

► HOURS: Painamalla painiketta "HOURS", voidaan tarkistaa laitteen käyttötunnit.

►► 4.3. POISTOPUTKEN KYTKEMINEN (Valmius)

(KUVA 6)

Laitteeseen voidaan liittää poistoputki. Säiliössä on 16 mm läpimitan letkuliitin.

►► 4.4. KONDENSSSIPUMPUN LIITÄNTÄ (Lisävaruste)

(KUVA 7)

 Mallista riippuen laitteessa on valmius kondenssin poistopumpun liitännälle.

Oikein tehtyä liitännää varten, ja ennen mitään toimenpiteitä, irrota yksikön virtajohto.

Kondenssipumpun oikein tehtyä asennusta varten katso lisävarustesarjaan liitetty tekninen opas.

►► 4.5. VARASTOINTI

(KUVA 8)

Kuivaimen yläsuoja on suunniteltu tietyn muotoiseksi, jotta se mahdollistaa toisen ilmankuivaimen sijoittamisen sen päälle. Varmista, että suoritat päälle asennuksen turvallisesti.

HUOMIO: Päälle saa asentaa vain yhden kuivaimen.

►►► 5. HUOLTO

►► 5.1. KÄYTTÄJÄN VASTUULLA OLEVAT TARKASTUKSET

(KUVA 9-10)

Ainoa säännöllisesti tehtävä huoltotoimenpide on suodattimen puhdistus (KUVA 9). Puhdistus tehdään poistamalla suodatin kuivaimen etuosasta ja asettamalla se vesisuihkun alle normaaliin pesualtaaseen. Puhdistus on tehtävä keskimäärin kerran kuussa; pölyisissä ympäristöissä puhdistus on tehtävä useammin.

fi HUOMIO: POISTA SUODATIN LAITTEESTA PUHDISTUKSEN SUORITTAMISEKSI. PUHDISTUSTA EI SAA TEHDÄ SUODATIN ASENNETTUNA.

Käytöstä riippuen jäähdytyspatteri voi vaatia puhdistusta (KUVA 10) matalapaineista vettä suihkuttamalla. Ennen pesua virtajohto on ehdottomasti irrotettava sähköverkosta. Oikeaoppista pesua varten noudata seuraavia toimenpiteitä:

- Irrota ruuvi, joka kiinnittää rakenteen suojuksen (1).
- Käännä suojusta (2).
- Irrota kaksi ruuvia ja poista jäähdytyspatterin suoja (3). (Pese jäähdytyspatteri vedellä matalalla paineella varoen kastelemasta sähkötaulua. VEDEN ON VIRRATTAVA VAIN YLHÄÄLTÄ ALASPÄIN).
- Asenna suoja uudelleen ja ruuvaa kaksi ruuvia paikalleen (4).
- Käännä suojusta viedäksesi sen takaisin pystyasentoon (5).
- Ruuvaa suojuksen rakenteeseen kiinnittävä ruuvi takaisin (6).

Ennen ilmankuivaajan käynnistämistä uudelleen, varmista että sähköiset osat eivät ole märkiä ja/tai kosteita, normaaliolosuhteissa on annettava kuluu vähintään kahdeksan tuntia. Tämä puhdistus parantaa ilmankuivaajan suorituskykyä ja varmistaa pitkän käyttöiän.

►► 5.2. VARAOSAT

Jos yksi tai useampi osa on tarpeen vaihtaa erikoistuneiden käyttäjien suorittaman huollon aikana, se on tehtävä vain alkuperäisillä varaosilla.

Pyydä tarvittaessa "varaosaluettelo" myyjältä ilmoittamalla laitteen malli ja sarjanumero.

►► 5.3. YKSIKÖN HÄVITTÄMINEN

Yksikkö on suunniteltu ja rakennettu jatkuvaan toimintaan. Joidenkin komponenttien, kuten tuuletin ja kompressorin, kesto riippuu suoritetusta huollosta.



HUOMIO: Laite sisältää ympäristölle vaarallisia aineita ja komponentteja (elektroniset komponentit, kylmäainekaasut ja öljyt). Käytön päätyttyä, jos laite aiotaan purkaa, toimenpide on annettava jäähdytyslaitteisiin erikoistuneen henkilön tehtäväksi.

Yksikkö on toimitettava vaarallisia aineita sisältävien laitteiden keräämiseen ja hävittämiseen erikoistuneisiin keräyspisteisiin. Virtapiirin jäähdytysneste ja voiteluöljy on otettava talteen paikallisten voimassa olevien määräysten mukaisesti.

▶▶▶6. HÄLYTYSLISTA

HÄLYTYS	MAHDOLLINEN SYY	MAHDOLLINEN RATKAISU
FULL + "FULL"	Säiliö täynnä tai sitä ei ole	Hälytys nollautuu automaattisesti tyhjentämällä tai asentamalla säiliö
ALARM + "Lo t"	Ympäristön lämpötila liian matala	Ympäristön lämpötilaolosuhteet eivät sovellu toimintaan
ALARM + "Prob"	Kosteusanturin toimintahäiriö. Joka tapauksessa yksikkö jatkaa toimintaa	Ota yhteys valtuutettuun tukikeskukseen
ALARM + "Pro3"	Ympäristön lämpötilaanturin toimintahäiriö. Kuivan siirtyä stand-by tilaan	Ota yhteys valtuutettuun tukikeskukseen
ALARM + "dEFr"	Huurteenpoistotermostaatin toimintahäiriö. Kuivan siirtyä stand-by tilaan	Ota yhteys valtuutettuun tukikeskukseen

INNHold

1...	INNLEDNING
2...	GENERELL BESKRIVELSE AV ENHETEN
3...	INNLEDENDE OPERASJONER
4...	OPPSTART
5...	VEDLIKEHOLD
6...	ALARMLISTE

►►► 1. INNLEDNING

►► 1.1. INNLEDNING

Håndboken henvender seg utelukkende til sluttbrukeren når det gjelder operasjoner som kan utføres med lukkede paneler. Operasjoner som krever åpning av dører eller paneler med verktøy, må kun utføres av kvalifisert personell, med unntak av rengjøring av ribberørene. Alle apparater må kobles til strømforsyningen via en kabel med et støpsel som følger med enheten. For vedlikeholdsoperasjoner må støpselet alltid kobles fra slik at operatøren kan arbeide under sikre forhold. Les typeskiltet på utsiden av enheten for å identifisere apparatet (modell og serienummer) hvis service eller reservedeler er nødvendig.

►► 1.2. GENERELLE SIKKERHETSFORSKRIFTER

Hensikten med håndboken og alle medfølgende dokumenter er å sette både installatøren og operatøren i stand til å utføre installasjonen, starten og vedlikeholdet av apparatet på riktig måte, uten å forårsake skade på ansvarlig personell og enheten.

Hvert apparat er gjenstand for en risikovurdering utført i samsvar med gjeldende lover, som definerer de påkrevde handlingene og iverksetter nødvendige sikkerhetstiltak for å redusere risikoen.

Alle aktiviteter angående drift og vedlikehold av enheten må utføres:

- Kun av personer med passende opplæring, som må implementere sikker arbeidspraksis og bruke det personlige verneutstyret som er egnet for den spesifikke oppgaven som skal utføres, basert på deres spesifikke kvalifikasjoner.
- Bare av personer med passende opplæring som har lest og har full forståelse av håndbøker, tekniske dokumenter og sikkerhetsdokumenter.
- Bruk av enheten må nektes for alle som ikke er tilstrekkelig opplærte og kompetente.

Denne håndboken, de tekniske dokumentene og sikkerhetsdokumentene, som kan være vedlagt, må leses og oppbevares i løpet av hele apparatets levetid:

⚠ VÆR OPPMERKSOM: Dette apparatet er designet for bruk innendørs.

⚠ VÆR OPPMERKSOM: Enheten må kobles til et elektrisk anlegg som oppfyller lokale sikkerhetsstandarder for elektrisitet.

⚠ VÆR OPPMERKSOM: Enheten må plasseres i samsvar med dimensjonene og den påkrevde plassen, inkludert minste tillatte avstand fra nærliggende bygninger.

⚠ VÆR OPPMERKSOM: Dette apparatet må alltid kobles til en jordet forbindelse. Vi fraskriver oss ethvert ansvar for enhver risiko eller skade som oppstår som følge av manglende gjennomføring av dette tiltaket.

⚠ VÆR OPPMERKSOM: Spisse instrumenter (skrutrekkere, nåler eller lignende) må ikke føres inn i gitrene eller andre åpninger i panelene, spesielt når enheten åpnes for å fjerne filteret.

⚠ VÆR OPPMERKSOM: Alt vedlikehold og rengjøring av enheten må utføres med frakoblet strømforsyning. Man må aldri fjerne det fremre gitteret eller åpne noen del av enheten før støpselet er trukket ut av stikkontakten.

⚠ VÆR OPPMERKSOM: Bruk en fuktig klut for å rengjøre enheten. Man må aldri sprøyte vann på enheten og dens elektriske komponenter, med unntak av rengjøring av ribberørene.

Apparatet må alltid holdes vertikalt for å forhindre utilsiktet lekkasje av kondens (vann) fra den aktuelle beholderen. Det er strengt forbudt å flytte apparatet når det er koblet til strømforsyningen, da de resulterende vibrasjoner og bevegelser kan føre til at kondensene lekker fra den aktuelle beholderen, og dermed påvirke de elektriske delene.

Enheten må bare flyttes etter at kondensbeholderen er tømt, og det er uansett **ALLTID NØDVENDIG** å fjerne støpselet fra stikkontakten før apparatet flyttes. Hvis det ved et uhell søles vann på apparatet, må enheten slås av øyeblikkelig og strømforsyningen kobles fra og kan ikke slås på før det har gått åtte timer.



⚠ VÆR OPPMERKSOM: Apparatet inneholder kjølemediet R1234yf: denne gassen er brennbar.

Påfyllingsmengden er angitt i datatabellen i denne bruksanvisningen.

Vær forsiktig, kjølemediet er luktfritt.

Ikke bruk systemer for å fremskynde avrimingsprosessen eller for rengjøring som ikke er anbefalt av produsenten.

Apparatet må plasseres i et rom hvor det ikke er noen kontinuerlig drift av antenningskilder (for eksempel, åpen ild, et gassapparat i drift eller et elektrisk varmeapparat i drift).

Ikke bor eller brenn apparatet.

▶▶ 1.3. PERSONLIG VERNEUTSTYR

Bruk følgende personlig verneutstyr for å bruke og vedlikeholde enheten:

⚠ BEKLEDNING: Personell som utfører vedlikehold eller arbeider på enheten i miljøer med glatte gulv, må ha vernesko med sklisliske såler.

⚠ HANSKER: Passende hansker må brukes under rengjøring og vedlikehold. Ved påfylling av kjølemediumgass er bruk av passende hansker obligatorisk for å forhindre risiko for frysing.

⚠ ANSIKTSMASKE OG BRILLER: Masker for å beskytte luftveiene og vernebriller for å beskytte øynene, må brukes under rengjøring og vedlikehold.

▶▶ 1.4. GENERELLE SIKKERHETSFORSKRIFTER

Enheten har følgende sikkerhetsskilt som må overholdes:



Les brukerhåndboken.



Les den tekniske håndboken.



Fare for elektrisk støt.



Fare for brennbar materiale.



⚠ VÆR OPPMERKSOM: Det er strengt forbudt å fjerne enhetens sikkerhetsskilt.

no

▶▶▶ 2. GENERELL BESKRIVELSE AV ENHETEN

(FIG. 1)

Avfukteren er en apparat som er egnet til å kontrollere fuktigheten i rommet der den er tilkoblet. Avfuktingsfasen bruker en kjølesyklus, som er basert på det fysiske prinsippet der luften berører en kald overflate og gjør den våt ved å fukte den i form av dråper fra kondens.

Apparatet består av følgende (FIG. 2):

Luften suges inn av apparatet, gjennom det vaskbare filteret (1), den kalde aluminiumspolen (fordamperen) (2), den varme varmeveksleren (kondensatoren) (3) og viften (4), og til slutt strømmer den avfuktede luften ut og resirkuleres inn i rommet gjennom gitteret. Kondensvannet samles i beholderen (5). En mikrobytter stopper apparatet når vannet i beholderen når et bestemt nivå. Et elektronisk kort (6) styrer riktig funksjon av apparatet.

Dette apparatet er utstyrt med en avrimingsanordning med varm gass som sikrer at avfukteren fungerer korrekt innenfor temperatur- og fuktighetsområdet som er spesifisert i den tekniske datatabellen.

▶▶▶ 2.1. KJØLEKRETS

Kjølemediet som brukes i disse enhetene er R1234yf. Kjølekretsen er fremstilt i samsvar med gjeldende lover.



Fare for brennbart materiale.

Denne enheten er hermetisk forseglet og inneholder fluorholdig gass R1234yf GWP (R1234yf) = 4.

▶▶▶ 3. INNLEDENDE OPERASJONER

▶▶ 3.1. FJERNING AV EMBALLASJE OG MONTERING

Fjern emballasjen og vær forsiktig så du ikke skader enheten. Kast emballasjen (tre, plast, papp) ved å sende dem til spesialiserte innsamlings- eller gjenvinningsentre (følg gjeldende lokale forskrifter).

 **VÆR OPPMERKSOM:** Avhengig av modellen monteres apparatet med eventuelle håndtak, hjul og alle tilhørende bolter og muttere (FIG. 3), inneholdt i emballasjen, før igangsetting.

▶▶ 3.2. INSPEKSJON

 Alle enhetene er montert og utstyrt med kabler på fabrikken (med unntak av enkelte komponenter). Ved mottak av enheten, må den umiddelbart inspiseres grundig, og man må kontrollere at den ikke har vært utsatt for skader under transporten og at det ikke mangler deler.

 Før bruk, kontroller spesielt at det ikke finnes bulker på de eksterne panelene, inkludert de i beholderrommet. Man skal dessuten kontrollere at kablen, støpselet og de relevante isoleringer er intakte. Ellers ER DET FORBUDT å koble til og starte enheten, som må sendes til et autorisert servicesenter.

▶▶ 3.3. DRIFTSGRENSER

 **VÆR OPPMERKSOM:** For å sikre at apparatet fungerer korrekt, anbefales det å bruke enheten innenfor grensene som er angitt i den tekniske datatabellen.

▶▶ 3.4. PLASSERING

Plasser apparatet for å sikre tilstrekkelig luftstrøm.

 **VÆR OPPMERKSOM:** Sørg for at apparatet er plassert på en måte som unngår kontakt med vann.

▶▶ 3.5. SERVICEOMRÅDE

Den varme luften som sendes ut av viften, må ikke støte på forhindringer. Unngå fenomener med resirkulering av varm luft mellom innsugning og tilførsel, ellers vil enhetens ytelse reduseres eller det kan til og med føre til avbrudd i normal drift.

 **VÆR OPPMERKSOM:** Apparatet må ikke plasseres i trange omgivelser, som ikke tillater en passende spredning i rommet av luften fra gitteret til luftens utgang.

 **VÆR OPPMERKSOM:** Man må ikke plassere eller henge gjenstander på frontpanelet. Det kan forårsake skade på enheten.

▶▶ 3.6. GENERELL INFORMASJON



 **VÆR OPPMERKSOM:** Før vedlikehold på den elektriske delen, må støpselet trekkes ut av stikkkontakten.

 **VÆR OPPMERKSOM:** Kontroller at forsyningsspenningen tilsvarer enhetens driftsdata (spenning og frekvens) som angis på avfukterens typeskilt. Apparatet er utstyrt med en strømkabel for riktig drift.

 **VÆR OPPMERKSOM:** Jordforbindelse er obligatorisk.

▶▶▶ 4. OPPSTART

▶▶ 4.1. INNLEDENDE KONTROLLER

  **VIKTIG:** På modeller med dobbel spenning (...DV), kontrollere:

▶ **1-POSISJONEN TIL BRYTER FOR SPENNINGSENDRING (220-240V / 110-120V) (FIG. 4):** Hvis innstilt spenning ikke tilsvarer nettspenningen, må spenningen tilpasses. Skru løs de to festeskruene på lokket, flytt bryteren til spenningsverdien og sett på igjen lokket.

▶ **2-KONTROLLER KONTAKTTYPEN:** Hvis kontakttypen ikke tilsvarer strømforsyningen må du bruke en egnet adapter.

HVIS SPENNINGSBRYTEREN, TYPE KONTAKT OG STRØMFORSYNINGEN ER I OVERENSSTEMMELSE, KAN DU FORTSETTESSEKVENSEN FOR PÅSLÅING.

 **VÆR OPPMERKSOM:** Kontroller at strømkabelen er riktig tilkoblet.

 **VÆR OPPMERKSOM:** Før idriftsettelse, kontroller at alle dekselpanelene er i riktig posisjon og er låst med festeskruer.

 **VÆR OPPMERKSOM:** Hvis apparatet ikke brukes for en lengre periode, skal støpselet alltid trekkes ut.

►► 4.2. KONTROLLPANEL

(FIG. 5)

Enhetene er utstyrt med et opplyst signalpanel, som angir driftstilstanden til enheten.

Nedenfor finnes en kort beskrivelse av deres betydning.

KONTROLLPANEL:

► [- -] (VIST PÅ DISPLAYET): Indikasjonen [- -], vises på displayet når enheten er koblet til strømmettet og forsynt med elektrisk strøm.

LED:

► FAN SPEED LED: Disse lysdiodene angir den innstilte ventilasjonshastigheten (LOW > Lav hastighet / HIGH > Høy hastighet).

► ALARM LED: Denne er tent når enheten er i alarmtilstand. Displayet viser en feilmelding.

► WORKING LED: Denne lysdioden lyser når kompressoren er i drift. Lysdioden blinker når avfukteren venter på å starte på nytt eller er i avriming. Lysdioden slukkes når den nødvendige mengden fuktighet er nådd i "ON" -tilstand.

► FULL LED: Denne lysdioden lyser når kondensbeholderen full eller pumpen har utløst en alarm.

KNAPPER:

► ON/OFF: Bare trykk på "ON/OFF"-knappen for å slå på avfukteren. Avhengig av den relative fuktigheten som er stilt inn, begynner apparatet å arbeide. Når rommets fuktighet når påkrevd nivå, går enheten i standby-modus og enheten stopper, men forblir i tilstanden "ON" (POWER LED tent). Hvis rommets fuktighet øker igjen, og overskrider det tidligere innstilte settpunktet, starter avfukteren igjen.

Trykk på knappen "ON/OFF" for å slå av apparatet (når apparatet er slått av, vises indikasjonen [- -] på displayet).

► FAN SPEED: Ved å trykke på knappen "FAN SPEED" er det mulig å velge ønsket ventilasjonshastighet (LOW > Lav hastighet / HIGH > Høy hastighet).

► "-" / "+" (STILL INN FUKTIGHET): Trykk på knappene "-" / "+" for å stille inn ønsket relativ fuktighet. Displayet begynner å blinke og viser det nye referansesettpunktet. Etter noen sekunder slutter displayet å blinke, og det nye fuktighetssettpunktet har blitt registrert av elektronikken.

Apparatet kan betjenes uavhengig av fuktighetsgraden som finnes i rommet. Ved å trykke på knappen helt til meldingen "CONT" vises på displayet, vil apparatet arbeide kontinuerlig.

► HOURS: Ved å trykke på knappen "HOURS", er det mulig å vise apparatets arbeidstimer.

►► 4.3. TILKOBLING AV AVLØPSRØR (Forhåndsarrangement)

(FIG. 6)

Det er mulig å koble et avløpsrør til apparatet. Tanken har en slangeforbindelse med en diameter på 16 mm.

►► 4.4. TILKOBLING AV KONDENS PumPE (Ekstraustyr)

(FIG. 7)

 Avhengig av modellen kan apparatet være utstyrt med et forhåndsarrangement for tilkobling av kondensavløpspumpen.

For riktig tilkobling, koble enheten fra strømforsyningen før operasjoner utføres.

For korrekt installasjon av kondenspumpen, se den tekniske håndboken som følger med i settet med ekstraustyr.

►► 4.5. LAGRING

(FIG. 8)

Avfukteren er designet med spesifikke former på den øvre delen av dekselet slik at det er mulig å plassere en andre avfukteren på toppen. Sørg for å utføre stabling under fullstendig sikre forhold.

VÆR OPPMERKSOM: Ikke stable mer enn en avfukter.

►►► 5. VEDLIKEHOLD

►► 5.1. KONTROLLER SOM MÅ BESØR- GES AV BRUKER

(FIG. 9-10)

Eneste rengjøring som må utføres regelmessig er rengjøring av filteret (FIG. 9). Rengjøring må utføres ved å fjerne filteret fra avfukterens frem-side, og plassere det under vannstrålen i en vanlig vask. Rengjøring må utføres gjennomsnittlig hver måned; i tilfelle bruk i omgivelser hvor det er mye støv må dette utføres oftere.

VÆR OPPMERKSOM: FJERN FILTERET FRA APPARATET FOR Å FORETA RENGJØRING. DET ER FORBUDT Å FORETA RENGJØRING MED INSTALLERT FILTER.

Avhengig av bruk, kan det bli nødvendig å rengjøre ribberørene (FIG. 10), ved bruk av vann med lavt trykk. Før rengjøring er det absolutt påbudt å trekke støpselet ut fra strømmettet. For en korrekt rengjøring følg denne prosedyren:

- Fjern skruen som fester dekslet til strukturen (1).
- Vri dekslet (2).
- Fjern de to skruene og ta beskyttelsen av ribberøret (3). (Vask ribberøret med vann ved lavt trykk, vær forsiktig slik at ikke strømpanelet blir vått. **VANNET MÅ KUN RENNE OVENIFRA OG NED**).
- Sett på plass igjen beskyttelsen og de to skruene (4).
- Vri dekslet slik at det går tilbake til vertikal posisjon (5).
- Sett på plass igjen skruen som fester dekslet til apparatet (6).

Før du setter avfukteren på igjen må du forsikre deg om at ingen av de elektriske delene er våte og/eller fuktige. Under vanlige forhold må du vente i minst åtte timer. Denne rengjøringen forbedrer ytelsen til avfukteren og garanterer en lang levetid.

►► 5.2. RESERVEDELER

Hvis det blir nødvendig å skifte ut en eller flere deler i løpet av vedlikehold av spesialiserte operatører, må dette kun gjøres ved bruk av originale reservedeler.

Ved behov kan du be din forhandler om en "reser-vedelsliste", ved å angi modell og serienummer på enheten.

►► 5.3. DEMONTERING AV ENHETEN

Enheden er designet og bygget for å sikre kontinu-erlig drift. Levetiden til noen komponenter, f.eks. viften og kompressoren er avhengig av vedlikeholdet.



VÆR OPPMERKSOM: Enheden innehol-der miljøskadelige stoffer og komponenter (elek-troniske komponenter, kjølemediegass og oljer). Hvis enheten skal demonteres etter endt levetid, skal operasjonen utføres av spesialiserte kjøletek-nikere.

Enheden skal sendes til spesielle spesialiserte sentre for innsamling og avhending av utstyr som inneholder farlige stoffer. Kjølemediet og smøre-oljen i kretsen må gjenvinnes i samsvar med gjel-dende forskrifter i ditt land.

▶▶▶ 6. ALARMLISTE

ALARM	MULIG ÅRSAK	MULIG TILTAK
FULL + "FULL"	Beholderen er full eller mangler	Alarmen tilbakestilles automatisk ved å tømme eller sette inn beholderen
ALARM + "Lo t"	For lav romtemperatur	Romtemperaturforholdene ikke egnet for drift
ALARM + "Prob"	Feilfunksjon i fuktighetssonden. Uansett fortsetter enheten å fungere	Kontakt autorisert servicesenter
ALARM + "Pro3"	Feilfunksjon i romtemperatursonden. Avfukteren går i standby-modus	Kontakt autorisert servicesenter
ALARM + "dEFr"	Feilfunksjon i avrimingstermostaten. Avfukteren går i standby-modus	Kontakt autorisert servicesenter

INNEHÅLLSFÖRTECKNING

1...	INLEDNING
2...	ALLMÄN BESKRIVNING AV ENHETEN
3...	FÖRBEREDANDE ÅTGÄRDER
4...	START
5...	UNDERHÅLL
6...	LARMLISTA

►►► 1. INLEDNING

►► 1.1. INLEDNING

Manualen vänder sig uteslutande till slutanvändaren för åtgärder som kan utföras med stängda paneler. De åtgärder som kräver öppning av portar eller paneler med verktyg, med undantag för rengöring av lamellbatteriet, får endast utföras av kvalificerad personal. Alla apparater måste vara anslutna till den elektriska strömtillförseln via den kabel med nätkontakt som medföljer enheten. Under underhåll måste nätkontakten alltid vara bortkopplad, så att operatören kan ingripa under säkra förhållanden.

För att identifiera apparaten (modell och serienummer), vid begäran om hjälp eller reservdelar, läs identifieringsskylten som är placerad utanför enheten.

►► 1.2. ALLMÄNNA SÄKERHETSSTANDARDER

Syftet med manualen och all medföljande dokumentation är att göra det möjligt för installatören och operatören att utföra installationen, starten och underhållet av utrustningen på rätt sätt utan att skada den ansvariga personalen och enheten.

Varje apparat är föremål för en riskbedömning som genomförs i enlighet med gällande lagstiftning, som definierar de nödvändiga åtgärderna och genomför de nödvändiga skyddsåtgärderna för att uppnå målen för riskminskning.

Alla aktiviteter relaterade till drift och underhåll av enheten ska utföras:

- Endast av ordentligt utbildade personer, som måste anta säkra arbetsmetoder och använda personlig skyddsutrustning som är lämplig för den specifika uppgift som utförs, baserat på deras specifika kvalifikationer.
- Endast av ordentligt utbildade personer som har läst och förstått manualerna, de tekniska dokumenten och säkerhetsdokumenten.
- Användning av apparaten måste nekas alla som inte är tillräckligt utbildade och kompetenta.

Denna manual, de tekniska dokumenten och alla eventuella bifogade säkerhetsdokument måste läsas och förvaras under apparatens hela livslängd:

⚠ OBSERVERA: Denna apparat är utformad för användning i inomhusmiljö.

⚠ OBSERVERA: Enheten måste vara ansluten till ett elektriskt system som uppfyller de lokala elsäkerhetsstandarderna.

⚠ OBSERVERA: Enheten måste placeras med hänsyn till nödvändiga dimensioner och utrymmen, inklusive de minimiutrymmen som tillåts av närliggande strukturer.

⚠ OBSERVERA: Denna utrustning måste alltid anslutas till jordanslutningsuttag. Vi fransäger oss allt ansvar för alla faror eller skador som orsakas om detta krav inte respekteras.

⚠ OBSERVERA: Spetsiga verktyg (skruvmejslar, nålar eller liknande) får inte sättas in i gallren eller i andra panelöppningar, speciellt när enheten är öppen för borttagning av filtret.

⚠ OBSERVERA: Alla ingrepp på enheten för underhåll och rengöring måste utföras med bortkopplad elektrisk strömtillförsel. Du får aldrig ta bort det främre gallret eller öppna någon del av enheten utan att först ha dragit ut kontakten ur uttaget.

⚠ OBSERVERA: Använd en fuktig trasa för att rengöra enheten. Du får aldrig spruta vatten på enheten och på dennas elektriska komponenter, med undantag för rengöringen av lamellbatteriet.

Utrustningen måste alltid hållas i ett vertikalt läge, för att undvika oavsiktligt läckage av kondens (vatten) från den speciella behållaren. Det är strängt förbjudet att flytta utrustningen när den är ansluten till eluttaget, eftersom de efterföljande vibrationerna och rörelserna kan leda till att kondensen läcker ut från den speciella behållaren och påverkar de elektriska delarna.

Enheten får hanteras först efter att behållaren har tömts på kondens och det är, i vilket fall som helst, ALLTID NÖDVÄNDIGT att avlägsna

kontakten från uttaget innan apparaten flyttas. Om vatten oavsiktligt skulle spillas på apparaten måste enheten omedelbart stängas av och kopplas bort från elnätet. Sedan måste du vänta i minst åtta timmar innan den kan slås på igen.



⚠ OBSERVERA: Utrustningen innehåller köldmedium R1234yf: Denna gas är brandfarlig. Påfyllningsmängden anges i datatabellen i denna användarmanual.

Var försiktig, köldmediet är luktfritt.

Använd inga andra medel för att påskynda avfrostningsprocessen eller för rengöring än de som rekommenderas av tillverkaren.

Apparaten måste placeras i ett rum som inte har några antändningskällor kontinuerligt i gång (till exempel öppna lågor, en gasapparat i gång eller en elektrisk värmare i gång).

Du får inte borra hål i eller bränna apparaten.

▶▶ 1.3. PERSONLIG SKYDDSUTRUSTNING

Vid användning och underhåll av enheterna ska du använda följande personliga skyddsutrustning:

⚠ KLÄDER: De som utför underhåll eller arbetar på enheten måste bära skyddsskor med halkfria sulor i miljöer med hala golv.

⚠ HANDSKAR: Under rengöring och underhåll är det nödvändigt att använda lämpliga handskar. Vid påfyllning av köldmediumgas är det obligatoriskt att använda lämpliga handskar för att undvika risk för frysning.

⚠ ANSIKTSMASK OCH GLASÖGON: Under rengöring och underhåll måste ansiktsmasker användas för att skydda andningsorganen och skyddsglasögon för att skydda ögonen.

▶▶ 1.4. ALLMÄNNA SÄKERHETSSTANDARDER

Enheten har följande säkerhetsskyltar som måste respekteras:



Läs användarmanualen.



Läs den tekniska manualen.



Fara för elchock.



Fara för brandfarligt material.



⚠ OBSERVERA: Det är strängt förbjudet att avlägsna de säkerhetsskyltar som finns i enheterna.

▶▶▶ 2. ALLMÄN BESKRIVNING AV ENHETEN

(FIG. 1)

Avfuktaren är en apparat som är lämplig för att reglera fuktigheten i den miljö där den är placerad. Avfuktningssfasen utnyttjar en kylcykel som baserar sig på den fysiska principen att luften, när den kommer i kontakt med en kall yta, väter denna genom att frigöra fukt i form av kondensdroppar.

Apparaten är sammansatt på följande sätt (FIG. 2): Luften sugas in av apparaten, genom det tvättbara filtret (1), den kalla aluminiumspolen (förångaren) (2), den varma värmeväxlaren (kondensatorn) (3), fläkten (4) och slutligen kommer den avfuktade luften ut och återgår till rummet genom att passera genom gallret. Det kondenserade vattnet samlas upp i behållaren (5). En mikrobrytare stoppar apparaten när vattnet i behållaren når en viss nivå. Ett elektroniskt kort (6) hanterar apparatens korrekta drift.

Denna apparat är försedd med en avfrostningsanordning med varm gas som garanterar korrekt drift av avfuktaren inom det temperatur- och fuktighetsintervall som anges i den tekniska datatabellen.

▶▶ 2.1. KÖLDMEDIKRETS

Den köldmediumgas som används för denna enhet är R1234yf. Köldmediekretsen är tillverkad i enlighet med gällande standarder.



Fara för brandfarligt material.

Denna enhet har förslutits hermetiskt och innehåller den fluorerade gasen R1234yf GWP (R1234yf) = 4.

►►► 3. FÖRBEREDANDE ÅTGÄRDER

►► 3.1. AVLÄGSNANDE AV FÖRPACKNINGEN OCH MONTERING

Avlägsna förpackningen. Var försiktig så att du inte skadar enheten. Bortskaffa förpackningsprodukterna (trä, plast, kartong) och ta dem med till specialiserade insamlings- eller återvinningscentraler (följ gällande lokala bestämmelser).

 **OBSERVERA:** I funktion av modellen ska du montera apparaten, med eventuella handtag, hjul och alla tillhörande skruvar och muttrar (FIG. 3) som finns inuti förpackningen, innan den tas i drift.

►► 3.2. INSPEKTION

 Alla enheter är fabriksmonterade och kabeldragna (med undantag för vissa komponenter). Vid mottagandet av enheten måste den omedelbart inspekteras noggrant genom att kontrollera att den inte har skadats under transporten och att det inte saknas några delar.

 Före användning, kontrollera särskilt att det inte finns några bucklor på de externa panelerna, inklusive de i behållarens utrymme. Kontrollera dessutom att kabeln, kontakten och tillhörande isoleringar är intakta. Annars är det FÖRBJUDET att ansluta och starta enheten, som måste skickas till ett auktoriserat servicecenter.

►► 3.3. DRIFTSGRÄNSER

 **OBSERVERA:** För att garantera korrekt drift av apparaten rekommenderas att man använder enheten inom de gränser som anges i den tekniska datatabellen.

►► 3.4. POSITIONERING

Positionera apparaten så att luftflödet är tillräckligt.

 **OBSERVERA:** Säkerställ att apparaten har positionerats så att kontakt med vatten undviks.

►► 3.5. SERVICEOMRÅDE

Den varmluft som släpps ut från fläkten får inte hindras. Undvik cirkulation av varmluft mellan insugning och leverans, annars kommer enhetens prestanda att minska eller det kan till och med leda till avbrott av den normala driften.

 **OBSERVERA:** Utrustningen får inte placeras i trånga miljöer, som inte tillåter tillräcklig spridning av

luften som kommer från luftutloppsgallret in i rummet.

 **OBSERVERA:** Du får inte stödja eller hänga några föremål på frontpanelen eftersom detta kan orsaka skador på enheten.

►► 3.6. ALLMÄNT



 **OBSERVERA:** Före varje underhåll på den elektriska delen ska du dra ut nätkontakten ur uttaget.

 **OBSERVERA:** Kontrollera att matningsspänningen motsvarar enhetens driftsdata (spänning och frekvens) som visas på typskylten på avfuktaren. Apparaten är försedd med en matarkabel för korrekt drift.

 **OBSERVERA:** Jordanslutning är obligatorisk.

►►► 4. START



►► 4.1. FÖRBEREDANDE KONTROLLER



  **VIKTIGT:** Hos modellerna med dubbel spänning (...DV) ska du kontrollera:



► **1- LÄGET PÅ BRYTAREN FÖR BYTE AV SPÄNNING (220-240V / 110-120V) (FIG. 4):** Om den inställda spänningen inte motsvarar den som tillhandahålls av nätet är det nödvändigt att ingripa för att justera spänningen. Skruva loss lockets två fästskruvar, flytta/tryck brytaren så att den motsvarar den levererade spänningen och sätt tillbaka locket igen.

► **2-KONTROLLERA TYPEN AV UTTAG:** Om typen av uttag inte motsvarar strömförsörjningens egenskaper måste du anpassa dig med hjälp av den specifika adaptern.

OM LÄGET PÅ BRYTAREN FÖR BYTE AV SPÄNNING, TYPEN AV UTTAG OCH ELFÖRSÖRJNINGEN STÄMMER ÖVERENS KAN DU GÅ VIDARE MED TÄNDNINGSSEKVENSEN.

  **OBSERVERA:** Kontrollera att matarkabeln är korrekt ansluten.

  **OBSERVERA:** Innan du fortsätter med idrifttagningen ska du kontrollera att alla täckpaneler är i rätt position och är låsta med fästskruvar.

  **OBSERVERA:** Om apparaten inte används under en lång period ska man alltid koppla bort den elektriska strömtillförseln.

►►4.2. KONTROLLPANEL

(FIG. 5)

Enheterna är försedda med en lysande signalpanel, som anger enhetens driftsstatus.

Nedan visas en kort beskrivning av deras betydelse.

KONTROLLPANEL:

- [- -] (VISAS PÅ DISPLAYEN): Indikationen [- -] visas på displayen när enheten är ansluten till nätet och är elektriskt försörjd.

LED:

- FAN SPEED LED: Dessa lysdioder anger inställd fläkthastighet (LOW > Låg hastighet / HIGH > Hög hastighet).
- ALARM LED: Denna lysdiod är tänd när enheten är i larmläge. Displayen visar felmeddelandet.
- WORKING LED: Denna lysdiod är tänd när kompressorn är i drift. Lysdioden blinkar när avfuktaren väntar på att starta om eller är i avfrostning. Lysdioden släcks när, i status "ON", önskad mängd fukt har uppnåtts.
- FULL LED: Denna lysdiod är tänd när kondensbehållaren är full eller om pumpen är i larmläge.

KNAPPAR:

- ON/OFF: Det räcker att trycka på knappen "ON/OFF" för att slå på avfuktaren. I funktion av inställd relativ fuktighet börjar apparaten att arbeta. När rumsfuktigheten når begärd nivå går apparaten över till standby-läge och enheten stannar, men förblir i status "ON" (POWER LED tänd). Om rumsfuktigheten ökar igen, och överstiger det tidigare inställda börvärdet, startar avfuktaren om igen.
Tryck på knappen "ON/OFF" för att stänga av apparaten (med avstängd apparat visas indikationen [- -] på displayen).
- FAN SPEED: Genom att trycka på knappen "FAN SPEED" kan du välja önskad fläkthastighet (LOW > Låg hastighet / HIGH > Hög hastighet).
- "-" / "+" (STÄLL IN FUKTIGHET): Genom att trycka på knapparna "-" / "+" kan du ställa in önskad relativ fuktighet. Displayen börjar att blinka och visar det nya referensbörvärdet. Efter några sekunder slutar displayen att blinka och det nya börvärdet för fuktigheten har detekterats av elektroniken.
Det är möjligt att driva apparaten oberoende av vilken fuktighetsgrad som finns i rummet. Genom att trycka på knappen "-" tills meddelandet "CONT" visas på displayen kommer apparaten att arbeta kontinuerligt.
- HOURS: Genom att trycka på knappen "HOURS" kan du visa apparatens arbetstimmar.

►►4.3. ANSLUTNING AV UTLOPPSRÖR (Förinställning)

(FIG. 6)

Det är möjligt att ansluta ett utloppsrör till apparaten. På tanken finns en slanganslutning med en diameter på 16 mm.

►►4.4. ANSLUTNING AV KONDENSPUMP (Tillval)

(FIG. 7)



I funktion av modellen kan apparaten vara försedd med förinställning för anslutning av pump för kondensstömning.

För korrekt anslutning ska man alltid koppla bort enheten från den elektriska strömtillförseln innan någon åtgärd utförs.

Se den tekniska manual som har lagts in i tillvalskittet för korrekt installation av kondenspumpen.

►►4.5. LAGRING

(FIG. 8)

Avfuktaren har utformats med specifika former, i höljets övre del, så att du kan placera en andra avfuktare över den första. Se till att utföra staplingsåtgärden i full säkerhet.

OBSERVERA: Placera inte fler än en avfuktare ovanpå.

►►►5. UNDERHÅLL

►►5.1. KONTROLLER SOM SKA UTFÖRAS AV ANVÄNDAREN

(FIG. 9-10)

Det enda underhållet som ska utföras regelbundet är rengöringen av filtret (FIG. 9). Rengöring ska utföras genom att ta bort filtret från avfuktarens framsida och placera det under vattenstrålen i en normal diskbänk. Måste utföras i genomsnitt varje månad. Vid användning i mycket dammiga miljöer måste rengöring ske oftare.

OBSERVERA: AVLÄGSNA FILTRET FRÅN APPARATEN FÖR ATT UTFÖRA RENGÖRINGEN. DET ÄR FÖRBJUDET ATT UTFÖRA RENGÖRING MED INSTALLERAT FILTER.

Beroende på användningen kan det vara nödvändigt att rengöra lamellbatteriet (FIG. 10), med hjälp av vatten med lågt tryck. Innan du utför tvätten är det absolut nödvändigt att koppla bort nätkontakten från strömförsörjningen. För att utföra en korrekt tvätt ska du följa följande förfarande:

- ▶ Ta bort skruven som håller fast höljet till strukturen (1).
- ▶ Vrid höljet (2).
- ▶ Ta bort de två skruvarna och ta bort skyddet från lamellbatteriet (3). (Tvätta lamellbatteriet med vatten med lågt tryck och se till att du inte väter den elektriska panelen. VATTENFLÖDET BÖR ENDAST GÅ UPPIFRÅN OCH NED).
- ▶ Sätt tillbaks skyddet och sätt tillbaks de två skruvarna (4).
- ▶ Vrid höljet för att föra tillbaks det i upprätt läge (5).
- ▶ Sätt tillbaks skruven som håller fast höljet till strukturen (6).

Innan du startar avfuktaren ska du säkerställa att de elektriska delarna inte är blöta och/eller fuktiga. Under normala förhållanden måste det gå minst åtta timmar. Denna rengöring förbättrar avfuktarens prestanda och säkerställer lång livslängd.

SV

▶ ▶ 5.2. RESERVDELAR

Om det skulle vara nödvändigt att byta ut en eller flera delar under underhåll av specialiserade operatörer, får detta endast göras med originalreservdelar. Vid behov kan du begära en "reservdelslista" från din leverantör och ange enhetens modell och serienummer.

▶ ▶ 5.3. DEMONTERING AV ENHETEN

Enheten har utformats och tillverkats för att garantera en kontinuerlig drift. Vissa komponenters livslängd, som fläktens och kompressorns, beror på det underhåll som de har fått.



OBSERVERA: Enheten innehåller miljöfarliga ämnen och komponenter (elektroniska komponenter, köldmediumgas och oljor). Vid slutet av dess livslängd, vid demontering av enheten, måste åtgärden utföras av specialiserad kylpersonal.

Enheten ska skickas till särskilda specialiserade centraler för insamling och bortskaffande av utrustning som innehåller farliga ämnen. Köldmediet och smörjoljan som finns i kretsen måste återvinnas i enlighet med gällande bestämmelser i ditt land.

►►► 6. LARMLISTA

LARM	MÖJLIG ORSAK	MÖJLIG ÅTGÄRD
FULL + "FULL"	Behållaren är full eller saknas	Larmet återställs automatiskt när man tömmer eller sätter in behållaren
ALARM + "Lo t"	För låg rumstemperatur	Förhållandena för rumstemperaturen är inte lämpliga för driften
ALARM + "Prob"	Felfunktion hos fuktgivaren. I vilket fall som helst fortsätter enheten att fungera	Kontakta ett auktoriserat servicecenter
ALARM + "Pro3"	Felfunktion hos rumstemperaturgivaren. Avfuktaren går in i standbyläge	Kontakta ett auktoriserat servicecenter
ALARM + "dEFr"	Felfunktion hos avfrostningstermostaten. Avfuktaren går in i standbyläge	Kontakta ett auktoriserat servicecenter

SPIS TREŚCI

1...	WSTĘP
2...	OGÓLNY OPIS URZĄDZENIA
3...	CZYNNOŚCI WSTĘPNE
4...	URUCHAMIANIE
5...	KONSERWACJA
6...	LISTA ALARMÓW

▶▶▶ 1. WSTĘP

▶▶ 1.1. WSTĘP

Instrukcja jest przeznaczona dla użytkownika końcowego tylko do wykonywania czynności, które można wykonać przy zamkniętych panelach. Czynności, z wyjątkiem czyszczenia węzownicy, wymagające otwarcia drzwi lub paneli za pomocą narzędzi mogą być wykonywane wyłącznie przez wykwalifikowanych pracowników. Każde urządzenie powinno być przyłączone do zasilania za pomocą kabla z wtyczką zasilającą dostarczoną z urządzeniem. Podczas prac konserwacyjnych wtyczka powinna być zawsze odłączona, co pozwala operatorowi na wykonywanie prac w bezpiecznych warunkach.

Aby zidentyfikować urządzenie (model i numer seryjny) w przypadku prośby o pomoc lub zamawiania części zamiennych, należy odczytać dane na tabliczce identyfikacyjnej umieszczonej na zewnątrz urządzenia.

▶▶ 1.2. OGÓLNE ZASADY BEZPIECZEŃSTWA

Celem instrukcji i całej dostarczonej dokumentacji jest umożliwienie instalatorowi i operatorowi prawidłowego zainstalowania, uruchomienia i konserwacji sprzętu, bez powodowania obrażeń u wyznaczonych do pracy pracowników i szkód dla urządzeń.

Każde urządzenie podlega ocenie ryzyka przeprowadzonej zgodnie z obowiązującymi przepisami, które określają niezbędne działania i wdrażają niezbędne środki ochronne, aby osiągnąć cele redukcji ryzyka.

Wszystkie czynności związane z obsługą i konserwacją urządzenia powinny być wykonywane:

- ▶ Wyłącznie przez odpowiednio wyszkolone osoby, które powinny przestrzegać wszystkich zasad bezpiecznej pracy i używać środków ochrony indywidualnej odpowiednich do wykonywanego zadania, w oparciu o ich kwalifikacje.
- ▶ Tylko przez odpowiednio przeszkolone osoby, które przeczytały i w pełni zrozumiały instrukcje obsługi, dokumenty techniczne i dokumenty bezpieczeństwa.

- ▶ Należy odmówić korzystania z urządzenia każdemu, kto nie jest odpowiednio przeszkolony i kompetentny.

Niniejszą instrukcję, dokumenty techniczne i wszelkie załączone dokumenty bezpieczeństwa należy przeczytać i przechowywać przez cały okres użytkowania urządzenia:

⚠ UWAGA: To urządzenie jest przeznaczone do użytku w środowisku wewnętrznym.

⚠ UWAGA: Urządzenie należy przyłączyć do instalacji elektrycznej zgodnej z lokalnymi normami bezpieczeństwa elektrycznego.

⚠ UWAGA: Urządzenie należy umieścić zgodnie z niezbędnymi wymiarami i odstępami, w tym minimalnymi odstępami dozwolonymi przez sąsiednie konstrukcje.

⚠ UWAGA: To urządzenie powinno być zawsze przyłączone do gniazd uziemiających. Firma uchyla się od wszelkiej odpowiedzialności za jakiegokolwiek niebezpieczeństwo lub szkody powstałe w przypadku nieprzestrzegania tego wymogu.

⚠ UWAGA: Do kratek czy innych w otwory w panelach nie wolno wkładać żadnych ostrych narzędzi (śrubokrętów, igieł itp.), szczególnie gdy urządzenie jest otwarte w celu wyjęcia filtra.

⚠ UWAGA: Każda czynność konserwacyjna i czyszczenia obejmująca urządzenie powinna być wykonana dopiero po odłączeniu zasilania elektrycznego. Nigdy nie należy wyjmować przedniej kratki ani nie otwierać żadnej części urządzenia, dopóki nie wyjmie się wtyczki z gniazdka.

⚠ UWAGA: Do czyszczenia należy używać wilgotnej ściereczki. Nigdy nie należy rozpylać wody, z wyjątkiem czyszczenia węzownicy, na urządzenie i jego elementy elektryczne.

Urządzenie powinno być zawsze ustawione w pozycji pionowej, aby zapobiec przypadkowemu wylaniu się skroplin (wody) z pojemnika. Kategoriecznie zabrania się przesuwania urządzenia, gdy jest przyłączone do gniazdka elektrycznego, ponieważ wy-

nikające z tego drgania i ruchy mogą spowodować, że skropliny wypłyną z pojemnika i dostaną się do części elektrycznych.

Urządzenie można przenosić dopiero po opróżnieniu zbiornika na kondensat, i, w każdym razie, przed przeniesieniem urządzenia **NALEŻY ZAWSZE** wyjąć wtyczkę z gniazdka. Jeśli na urządzenie zostanie przypadkowo wylana woda, należy je natychmiast wyłączyć i odłączyć od zasilania elektrycznego; będzie je można włączyć dopiero po upływie ośmiu godzin.



! UWAGA: Urządzenie zawiera czynnik chłodniczy R1234yf: ten gaz jest łatwopalny. Poziom napełnienia jest wskazany w tabeli danych tej instrukcji obsługi.

Należy uważać, ponieważ czynnik chłodniczy jest bezwonny.

Nie używać żadnych innych środków do przyspieszania procesu odszraniania lub czyszczenia niż te zalecane przez producenta.

Urządzenie należy umieścić w pomieszczeniu, w którym nie ma ciągle włączonych źródeł zapłonu (na przykład otwartego płomienia, włączone urządzenie gazowe lub włączona nagrzewnica elektryczna).

Nie dziurawić ani palić urządzenia.

▶▶ 1.3. ŚRODKI OCHRONY INDYWIDUALNEJ

Do użytkowania i konserwacji urządzeń należy stosować następujące środki ochrony indywidualnej:

! ODZIEŻ: Osoby przeprowadzające konserwację lub prace przy urządzeniu powinny nosić obuwie ochronne z antypoślizgowymi podeszwami w środowisku ze śliską podłogą.

! RĘKAWICE: Podczas czyszczenia i konserwacji należy używać odpowiednich rękawic. W przypadku uzupełniania gazu chłodzącego stosowanie odpowiednich rękawiczek jest obowiązkowe, aby uniknąć ryzyka zamarznięcia.

! MASKA I OKULARY: Podczas czyszczenia i konserwacji należy używać masek do ochrony dróg oddechowych i okularów ochronnych do ochrony oczu.

▶▶ 1.4. OGÓLNE ZASADY BEZPIECZEŃSTWA

Na urządzeniu znajdują się poniższe znaki bezpieczeństwa, których należy przestrzegać:



Przeczytać instrukcję użytkownika.



Przeczytaj instrukcję techniczną.



Zagrożenie porażeniem prądem elektrycznym.



Zagrożenie - materiał łatwopalny.



! UWAGA: Surowo zabrania się usuwania znaków bezpieczeństwa obecnych na urządzeniach.

pl

▶▶▶ 2. OGÓLNY OPIS URZĄDZENIA

(RYS. 1)

Osuszacz jest urządzeniem odpowiednim do kontroli wilgotności środowiska, w którym się znajduje. Faza osuszania wykorzystuje cykl chłodzenia oparty na zasadzie fizycznej, zgodnie z którą powietrze, gdy wejdzie w kontakt z zimną powierzchnią, zwilża ją, uwalniając wilgoć w postaci kropli kondensacji.

Urządzenie składa się z poniższych elementów (RYS. 2):

Powietrze jest zasysane przez urządzenie, przechodzi przez zmywalny filtr (1), zimną aluminiową cewkę (parownik) (2), gorący wymiennik (skraplacz) (3), wentylator (4) i na koniec osuszone powietrze wypływa i wraca do otoczenia, przechodząc przez kratkę. Skroplona woda jest gromadzona w zbiorniku (5). Mikrowyłącznik zatrzymuje urządzenie, gdy woda w zbiorniku osiągnie określony poziom. Karta elektroniczna (6) zarządza prawidłowym działaniem urządzenia.

To urządzenie jest wyposażone w urządzenie odmrażające na gorący gaz, które gwarantuje prawidłowe działanie osuszacza w zakresie temperatur i wilgotności określonych w tabeli danych technicznych.

▶▶ 2.1. OBWÓD CHŁODNICZY

Czynnikiem chłodniczym stosowanym w tych urządzeniach jest R1234yf. Obwód chłodniczy jest wykonany zgodnie z obowiązującymi normami.



Zagrożenie - materiał łatwopalny.

To urządzenie jest hermetycznie zamknięte i zawiera fluorowany gaz R1234yf GWP (R1234yf) = 4.

▶▶▶ 3. CZYNNOŚCI WSTĘPNE

▶▶ 3.1. USUWANIE OPAKOWANIA I MONTAŻ

Zdjąć opakowanie, uważając, aby nie uszkodzić urządzenia. Opakowanie (drewno, plastik, karton) należy zlikwidować, dostarczając je do wyspecjalizowanych punktów zbiórki lub recyklingu (postępować zgodnie z obowiązującymi lokalnymi przepisami).

 UWAGA: W zależności od modelu, przed uruchomieniem urządzenia należy zamontować uchwyty, koła i powiązane łączniki gwintowe (RYS. 3) znajdujące się w opakowaniu.

▶▶ 3.2. KONTROLA

 Wszystkie urządzenia są fabrycznie zmontowane i okablowane (z wyjątkiem niektórych elementów). Po otrzymaniu urządzenia należy je natychmiast poddać kontroli i dokładnie sprawdzić, czy nie zostało uszkodzone podczas transportu lub czy nie brakuje jakichś części.

 Przed użyciem należy przede wszystkim sprawdzić, czy na panelach zewnętrznych, w tym w komorze zbiornika, nie ma wgnieceń. Ponadto należy sprawdzić, czy kabel, wtyczka i odpowiednia izolacja są nienaruszone. W przeciwnym razie ZABRONIONE jest przyłączanie i uruchamianie urządzenia, które należy wysłać do autoryzowanego centrum serwisowego.

▶▶ 3.3. OGRANICZENIA W DZIAŁANIU

 UWAGA: Aby zapewnić prawidłowe działanie urządzenia, zaleca się eksploatację urządzenia w granicach podanych w tabeli danych technicznych.

▶▶ 3.4. USTAWIANIE

Urządzenie należy ustawić tak, aby zapewnić odpowiedni przepływ powietrza.



UWAGA: Upewnić się, że urządzenie jest ustawione w taki sposób, aby uniknąć kontaktu z wodą.

▶▶ 3.5. OBSZAR ROBOCZY

Gorące powietrze wyrzucane przez wentylator nie może napotykać na przeszkody. Należy unikać zjawisk recyrkulacji gorącego powietrza między zasysaniem a tłoczeniem, w przeciwnym razie wydajność urządzenia spadnie lub dojdzie nawet do zakłócenia normalnej pracy.



UWAGA: Urządzenia nie należy ustawiać w ciasnych pomieszczeniach, które nie pozwalają na odpowiednie rozpraszanie powietrza z kratki wylotu powietrza po pomieszczeniu.



UWAGA: Nie umieszczać ani nie wieszać przedmiotów na przednim panelu, ponieważ może to spowodować uszkodzenie urządzenia.

▶▶ 3.6. OGÓLNE INFORMACJE



UWAGA: Przed konserwacją części elektrycznej należy wyjąć wtyczkę z gniazdka.



UWAGA: Sprawdzić, czy napięcie zasilania odpowiada danym roboczym urządzenia (napięcie i częstotliwość), wskazanym na tabliczce znamionowej osuszacza. Urządzenie jest wyposażone w kabel zasilający zapewniający prawidłowe działanie.



UWAGA: Uziemienie jest obowiązkowe.

▶▶▶ 4. URUCHAMIANIE

▶▶ 4.1. KONTROLE WSTĘPNE



 **WAŻNE:** W modelach z podwójnym napięciem (...DV) należy sprawdzić:

▶ 1-POŁOŻENIE WYŁĄCZNIKA ZMIANY NAPIĘCIA (220-240V / 110-120V) (RYS. 4): Jeżeli ustawione napięcie nie odpowiada napięciu dostarczanemu przez sieć, należy podjąć działania w celu wyregulowania napięcia. Odkręcić dwie śruby mocujące osłony, przesunąć/naciśnąć na wyłącznik do dostarczonej wartości napięcia i zamontować pokrywę.

▶ 2-SPRAWDZIĆ RODZAJ GNIAZDA: Jeśli rodzaj gniazda nie odpowiada charakterystyce zasilania elektrycznego, należy dostosować je za pomocą specjalnego elementu redukcyjnego. JEŻELI POŁOŻENIE WYŁĄCZNIKA ZMIANY NAPIĘCIA, RODZAJ GNIAZDA I ZASILANIE

ELEKTRYCZNE SĄ ZGODNE, MOŻNA PRZYSTĄPIĆ DO URUCHAMIANIA.



UWAGA: Sprawdzić, czy kabel zasilający jest przyłączony poprawnie.



UWAGA: Przed przystąpieniem do uruchomienia należy sprawdzić, czy wszystkie panele pokrywy są we właściwej pozycji i są zablokowane śrubami mocującymi.



UWAGA: Jeśli urządzenie nie będzie używane przez dłuższy czas, zawsze należy odłączyć zasilanie.

▶▶ 4.2. PANEL STEROWNICZY

(RYS. 5)

Urządzenia są wyposażone w podświetlany panel sygnalizacyjny, który wskazuje stan roboczy urządzenia.

Poniżej znajduje się krótki opis ich znaczenia.

PANEL STEROWNICZY:

▶ [- -] (WYŚWIETLONE NA WYŚWIETLACZU): Na wyświetlaczu pojawia się [- -], gdy urządzenie jest przyłączone do sieci i zasilane elektrycznie.

LED:

▶ FAN SPEED LED: Te diody LED wskazują ustaloną prędkość wentylacji (LOW > Mała prędkość / HIGH > Duża prędkość).

▶ ALARM LED: Ta dioda LED się świeci, gdy trwa alarm urządzenia. Na wyświetlaczu pojawi się komunikat o błędzie.

▶ WORKING LED: Ta dioda LED się świeci, gdy sprężarka jest włączona. Dioda LED miga, gdy osuszacz czeka na ponowne uruchomienie lub jest w trybie odszraniania. Dioda LED gaśnie, gdy w trybie „ON” zostanie osiągnięta żądana wilgotność.

▶ FULL LED: Ta dioda LED się świeci, gdy zbiornik kondensatu jest pełny lub gdy trwa alarm pompy.

PRZYCISKI:

▶ ON/OFF: Aby włączyć osuszacz, wystarczy nacisnąć na przycisk „ON/OFF”. W zależności od ustawionej wilgotności względnej urządzenie zaczyna działać. Gdy wilgotność otoczenia osiągnie wymagany poziom, urządzenie przechodzi w tryb czuwania i zatrzymuje się, ale pozostaje w trybie „ON” (dioda POWER się świeci). Jeśli wilgotność w pomieszczeniu ponownie wzrośnie, przekraczając wcześniej ustaloną wartość zadaną, osuszacz uruchomi się ponownie.

Aby wyłączyć urządzenie, należy nacisnąć na przycisk „ON/OFF” (gdy urządzenie jest wyłączone, wyświetlacz wskazuje [- -]).

▶ FAN SPEED: Wciskając przycisk „FAN SPEED” można wybrać prędkość wentylacji (LOW > Mała prędkość / HIGH > Duża prędkość).

▶ „-” / „+” (NASTAWA WILGOTNOŚCI): Wciskając przyciski „-” / „+” można ustawić pożądaną wilgotność względną. Wyświetlacz zacznie migać, pokazując nową wartość zadaną odniesienia. Po kilku sekundach wyświetlacz przestaje migać, a układ elektroniczny wykrywa nową wartość zadaną wilgotności.

Urządzenie może działać bez względu na stopień wilgotności w otoczeniu. Wciskając przycisk „-” tak długo, aż na wyświetlaczu pojawi się komunikat „CONT”, urządzenie będzie działać nieprzerwanie.

▶ HOURS: Po wciśnięciu przycisku „HOURS” [GO-DZINY] można wyświetlić godziny działania urządzenia.

▶▶ 4.3. POŁĄCZENIE RURY SPUSTOWEJ

(przyłącze)

(RYS. 6)

Do urządzenia można przyłączyć wąż spustowy. Na zbiorniku znajduje się łącznik do węża o średnicy 16 mm.

▶▶ 4.4. POŁĄCZENIE POMPY KONDENSATU (opcjonalnie)

(RYS. 7)



W zależności od modelu urządzenie może być wyposażone w przyłącze do połączenia pompy spustowej kondensatu.

Aby zapewnić prawidłowe połączenie, przed wykonaniem jakiegokolwiek czynności należy odłączyć urządzenie od źródła zasilania.

Opis poprawnego montażu pompy kondensatu można znaleźć w instrukcji technicznej dołączonej do zestawu opcjonalnego.

▶▶ 4.5. PRZECHOWYWANIE

(RYS. 8)

Górna część pokrywy osuszacza została zaprojektowana tak, aby można było ustawić na nim drugi osuszacz. Należy pamiętać, aby czynności ustawiania jednego urządzenia na drugim wykonywać z zachowaniem pełnego bezpieczeństwa.

UWAGA: Można nałożyć wyłącznie jeden osuszacz.

▶▶▶ 5. KONSERWACJA

▶▶ 5.1. KONTROLE WYKONYWANE PRZEZ UŻYTKOWNIKA

(RYS. 9-10)

Jedyną konserwacją przeprowadzaną okresowo jest czyszczenie filtra (RYS. 9). Czyszczenie należy wykonać, wyjmując filtr z przedniej części osuszacza i umieszczając go pod strumieniem wody normalnego zlewu. Należy je wykonywać średnio co miesiąc; w przypadku stosowania w bardzo zapyłonym otoczeniu czyszczenie musi być częstsze.

UWAGA: ABY WYCZYŚCIĆ FILTR, NALEŻY GO WYMONTOWAĆ Z URZĄDZENIA. NIE WOLNO CZYŚCIĆ FILTRA, GDY JEST ZAMONTOWANY.

W zależności od użycia, może zająć potrzeba umycia wężownicy (RYS. 10) za pomocą wody o niskim ciśnieniu. Przed umyciem należy bezwzględnie odłączyć wtyczkę zasilania od sieci. Aby mycie było prawidłowe, należy przeprowadzić poniższą procedurę:

- ▶ Usunąć śrubę mocującą osłony na konstrukcji (1).
 - ▶ Przekręcić osłonę (2).
 - ▶ Usunąć dwie śruby i zdjąć osłonę ochronną wężownicy (3). (Wężownicę należy umyć pod niskim ciśnieniem, uważając, aby nie zmoczyć rozdzielniczy elektrycznej. PRZEPŁYW WODY POWINIEN MIEĆ KIERUNEK WYŁĄCZNIE Z GÓRY NA DÓŁ).
 - ▶ Ponownie zainstalować osłonę i wkręcić dwie śruby (4).
 - ▶ Przekręcić osłonę, aby przywrócić jej pionowe położenie (5).
 - ▶ Wkręcić śrubę mocującą osłony na konstrukcji (6).
- Przed ponownym uruchomieniem osuszacza należy się upewnić, że części elektryczne nie są mokre i/ lub wilgotne, w normalnych warunkach musi minąć co najmniej osiem godzin. To czyszczenie poprawia wydajność osuszacza i zapewnia długą żywotność.

▶▶ 5.2. CZĘŚCI ZAMIENNE

Jeśli podczas konserwacji przeprowadzanej przez wyspecjalizowanych operatorów wystąpi konieczność wymiany jednej lub więcej części, należy tego dokonać przy użyciu wyłącznie oryginalnych części zamiennych.

W razie potrzeby należy poprosić dostawcę o „listę części zamiennych”, podając model i numer seryjny urządzenia.

▶▶ 5.3. DEMONTAŻ URZĄDZENIA

Urządzenie zostało zaprojektowane i zbudowane w celu zapewnienia ciągłej pracy. Okres trwałości nie-

których podzespołów, takich jak wentylator i sprężarka, zależy od przeprowadzanej konserwacji.



UWAGA: Urządzenie zawiera substancje i komponenty niebezpieczne dla środowiska (komponenty elektroniczne, gaz chłodniczy i oleje). Pod koniec okresu użytkowania, w przypadku demontażu urządzenia, taką operację powinni przeprowadzić wyspecjalizowani technicy urządzeń chłodniczych.

Urządzenie należy wysłać do specjalnych wyspecjalizowanych centrów przeznaczonych do zbiórki i likwidacji zawierającego substancje niebezpieczne. Płyn chłodniczy i olej smarowy zawarte w obwodzie należy odzyskać zgodnie z przepisami obowiązującymi w danym kraju.

▶▶▶ 6. LISTA ALARMÓW

ALARM	MOŻLIWA PRZYCZYNA	PROPONOWANE ROZWIĄZANIE
FULL + „FULL“	Zbiornik jest pełny lub brak zbiornika	Alarm jest automatycznie resetowany przez opróżnienie lub włożenie zbiornika
ALARM + „Lo t“	Zbyt niska temperatura otoczenia	Warunki temperatury otoczenia nieodpowiednie do działania
ALARM + „Prob“	Awaria sondy wilgotności. W każdym razie urządzenie dalej działa	Skontaktować się z autoryzowanym centrum serwisowym
ALARM + „Pro3“	Awaria czujnika temperatury otoczenia. Osuszacz włącza tryb czuwania	Skontaktować się z autoryzowanym centrum serwisowym
ALARM + „dEFr“	Awaria termostatu odszraniania. Osuszacz włącza tryb czuwania	Skontaktować się z autoryzowanym centrum serwisowym

УКАЗАТЕЛЬ

1...	ВВЕДЕНИЕ
2...	ОБЩЕЕ ОПИСАНИЕ ПРИБОРА
3...	ПРЕДВАРИТЕЛЬНЫЕ ОПЕРАЦИИ
4...	ЗАПУСК
5...	ТЕХОБСЛУЖИВАНИЕ
6...	ПЕРЕЧЕНЬ ЗАПЧАСТЕЙ

►►► 1. ВВЕДЕНИЕ

►► 1.1. ВВЕДЕНИЕ

Руководство предназначено для конечного пользователя для операций, выполняемых только с закрытыми панелями. Операции, кроме очистки ребристого аккумулятора, для которых необходимо открыть панели с помощью инструментов, должны проводиться только опытным персоналом. Каждый прибор должен быть подключен к электропитанию с помощью силового кабеля со штепселем, который входит в поставку вместе с прибором. При проведении операций по техобслуживанию силовой кабель должен быть отключен. Это позволит оператору, проводить операции в безопасных условиях.

Для идентификации прибора (модель и серийный номер), при запросе технической помощи или подачи заявки на запчасти, читать данные на идентификационной табличке, которая находится на внешней стороне прибора.

►► 1.2. ОБЩИЕ ПРАВИЛА ПО ТЕХНИКЕ БЕЗОПАСНОСТИ

Цель настоящего руководства и всей поставляемой документации - помочь монтажнику и оператору правильно выполнить операции по установке, запуску и техобслуживанию прибора, без ущерба для уполномоченного персонала.

Для каждого прибора проведена оценка рисков в соответствии с действующими нормативными требованиями, которая определяет необходимые действия для мер защиты, в целях сокращения риска.

Все операции по эксплуатацию и техобслуживанию прибора должны быть выполнены:

- Только персоналом с необходимой подготовкой, которые применяет безопасные рабочие процедуры и использует подходящие средства индивидуальной защиты для проводимой операции, в соответствии со своей квалификацией.
- Только персоналом с необходимой подготовкой, который прочёл и усвоил все руководства,

техническую документацию и документы по технике безопасности.

- К эксплуатации прибора не допускаются лица, не имеющие подходящую подготовку и компетенцию.

Настоящее руководство, техническая документация и документация по ТБ, которая может быть в приложении, необходимо прочесть и хранить в течении всего срока эксплуатации прибора:

⚠ ВНИМАНИЕ! Настоящий прибор разработан для эксплуатации во внутреннем помещении.

⚠ ВНИМАНИЕ! Прибор должен быть подключен к электрической установке в соответствии с местными правилами по ТБ электроустановки.

⚠ ВНИМАНИЕ! Прибор должен быть размещён, соблюдая необходимые расстояния, включая минимальные расстояния от смежных структур.

⚠ ВНИМАНИЕ! Данный прибор должен быть всегда подключен к разъёмам заземления. Производитель не несёт никакой ответственности за любой риск или ущерб, нанесённый при несоблюдении данного предписания.

⚠ ВНИМАНИЕ! Острые инструменты (отвёртки, иглы или другие подобные инструменты) не должны быть вставлены в решётки или в другие отверстия, прежде всего, когда прибор открыт для снятия фильтра.

⚠ ВНИМАНИЕ! Каждая операция по техобслуживанию и очистке прибора должна проводиться с отключенным электропитанием. Никогда не снимать переднюю решётку и не открывать любую часть прибора, если предварительно не отключен штепсель из розетки.

⚠ ВНИМАНИЕ! Для очистки прибора использовать влажную ткань. Никогда не распылять воду (кроме очистки аккумулятора с орбреннием) на прибор и на электрические компоненты.

Прибор должен всегда находиться в вертикальной позиции, чтобы избежать случайного выхода конденсата (вода), из специальной ёмкости. Строго запрещается перемещать прибор, когда он подключен к сети электропитания, так как вибрация и движения могут привести к выходу конденсата из специальной ёмкости, что может затронуть электроприборы.

Прибор может перемещаться только после слива конденсата из бака и в любом случае, **ВСЕГДА НЕОБХОДИМО** извлекать вилку из розетки перед перемещением прибора. Если вода случайно выливается на прибор, необходимо его немедленно выключить и отключить от сети электропитания. Включить прибор можно только через 8 часов.



⚠ ВНИМАНИЕ! Прибор содержит хладагент R1234yf: этот газ воспламеняемый. Количество заправки приводится в таблице данных в настоящем руководстве по эксплуатации.

Обратите внимание, хладагент не имеет запаха.

Не используйте никакие средства для ускорения процесса размораживания или для очистки, кроме рекомендованных производителем.

Устройство должно быть размещено в помещении, в котором отсутствуют постоянно действующие источники воспламенения (например, открытое пламя, в работающем газовом устройстве или электрический нагреватель в работе).

Не перфорировать прибор и не использовать на нём горелку.

►► 1.3. СРЕДСТВА ИНДИВИДУАЛЬНОЙ ЗАЩИТЫ

Для операций по эксплуатации и техобслуживанию прибора использовать следующие средства индивидуальной защиты:

⚠ СПЕЦОДЕЖДА: Для тех, кто проводит техобслуживание или работает с прибором, должен носить защитную обувь, с нескользящей подошвой для помещений со скользким полом.

⚠ ПЕРЧАТКИ: Во время очистки и операций по техобслуживанию необходимо использовать подходящие перчатки. При заправки хладагента необходимо использовать подходящие перчатки, чтобы предупредить риск обмороживания.

⚠ МАСКА И ОЧКИ: Во время операций по очистке и техобслуживанию необходимо носить маски для защиты дыхательных путей и защитные очки, для защиты глаз.

►► 1.4. ОБЩИЕ ПРАВИЛА ПО ТЕХНИКЕ БЕЗОПАСНОСТИ

На приборе находятся следующие знаки безопасности, которые должны соблюдаться:



Прочтите руководство пользователя.



Прочтите техническое руководство.



Опасность удара электротоком.



Опасность воспламеняемого материала.



⚠ ВНИМАНИЕ! Строго запрещается снимать знаки ТБ с прибора.

►►► 2. ОБЩЕЕ ОПИСАНИЕ ПРИБОРА

(РИС. 1)

Осушитель - это прибор для контроля влажности в помещении, в котором размещён. Фаза увлажнения использует цикл охлаждения, который основан на физическом явлении, при котором воздух, который соприкасается с холодной поверхностью, увлажняет её, и передаёт влажность в форме капель конденсата.

Прибор имеет следующий состав (РИС. 2): Воздух всасывается в прибор через моющуюся фильтр (1), холодный алюминиевый теплообменник (испаритель) (2), горячий теплообменник (конденсатор) (3), вентилятор (4) и в заключении, сухой воздух выводится в окружающую среду через решётку. Жидкий конденсат собирается в баке (5). Микровыключатель останавливает прибор, когда вода в баке достигает определённого уровня. Электронная плата (6) управляет правильной работой прибора.

Настоящий прибор оснащён устройством размораживания с горячим газом, которое гарантирует правильную работу осушителя в диапазоне температуры и влажности, указанной в таблице технических данных.

►► 2.1. ОХЛАДИТЕЛЬНЫЙ КОНТУР

В настоящих приборах используется охлаждающий газ R1234yf. Охладительный контур выполнен в соответствии с действующими стандартами.



Опасность воспламеняемого материала.

Данная установка загерметизирована и содержит фторсодержащий газ R1234yf GWP (R1234yf) = 4.

ru

►►► 3. ПРЕДВАРИТЕЛЬНЫЕ ОПЕРАЦИИ

►► 3.1. СНЯТИЕ УПАКОВКИ И СБОРКА

Снять упаковку, при этом будьте осторожны, чтобы не повредить прибор. Утилизировать упаковку (дерево, пластмасса, картон), передавая их в специализированные центры по обработке (в соответствии с местными стандартами).

 **ВНИМАНИЕ!** В зависимости от модели, выполнить сборку прибора с рукоятками, колёсам и всем болтовым комплектом (РИС. 3), внутри упаковки, перед запуском в эксплуатацию.

►► 3.2. ПРОВЕРКА

 Сборка и кабельная проводка всех приборов выполняется на заводе-изготовителе (за исключением некоторых компонентов). При получении прибора необходимо его сразу же внимательно осмотреть, проверяя, что не были нанесены повреждения во время перевозки и что нет отсутствующих компонентов.

 Перед эксплуатацией следует проверить, что нет вмятин на внешних панелях, включая панели отсека бака. А также проверить, что вилка и изоляция не имеют повреждений. В противном случае **ЗАПРЕЩАЕТСЯ** подключать и запускать прибор, а отправить прибор в уполномоченный сервисный центр.

►► 3.3. РАБОЧИЕ ОГРАНИЧЕНИЯ

 **ВНИМАНИЕ!** Чтобы гарантировать бесперебойную работу прибора, рекомендуется запускать в работу прибор в пределах, приведённых в таблице технических данных.

►► 3.4. РАЗМЕЩЕНИЕ

Установить прибор так, чтобы обеспечить необходимый приток воздуха.

 **ВНИМАНИЕ!** Проверить, что прибор размещён таким образом, чтобы предупредить контакт с водой.

►► 3.5. ЗОНА ОБСЛУЖИВАНИЯ

Горячий воздух, выходящий из вентилятора, не должен иметь препятствий. Не допускать явления рециркуляции горячего воздуха между всасыванием и подачей, в противном случае будут нарушены рабочие характеристики прибора или даже будет нарушена работа.

 **ВНИМАНИЕ!** Прибор не должен находиться в тесных помещениях, в которых не обеспечивается правильное распространение воздуха, поступающее из выходной воздушной решётки.

 **ВНИМАНИЕ!** Не размещать и не вешать предметы на переднюю панель, это может нанести ущерб прибору.

►► 3.6. ОБЩИЕ СВЕДЕНИЯ

 **ВНИМАНИЕ!** Перед каждой операцией по техобслуживанию на электросистеме, изъять вилку электропитания из розетки.

 **ВНИМАНИЕ!** Проверить, что напряжение электропитания соответствует рабочим данным прибора (напряжение и частота), приведённым на табличке данных на осушителе. Прибор оснащён кабелем электропитания для правильной работы.

 **ВНИМАНИЕ!** Подключение к заземлению является обязательным.

▶▶▶ 4. ЗАПУСК

▶▶ 4.1. ПРЕДВАРИТЕЛЬНЫЕ ПРОВЕРКИ

 **ВАЖНО!** В моделях с двойным напряжением (...DV) проверить:

▶ **1-ПОЛОЖЕНИЕ ГЛАВНОГО ВЫКЛЮЧАТЕЛЯ СМЕНЫ НАПРЯЖЕНИЯ (220-240 ВОЛЬТ / 110-120 ВОЛЬТ) (РИС. 4):** Если установленное напряжение не совпадает с напряжением в сети, необходимо отрегулировать напряжение. Отвинтить два крепёжных винта прибора, сместить/нажать выключатель на значение напряжения и установить на место крышку.

▶ **2-ПРОВЕРИТЬ ТИП РАЗЪЁМА:** Если типология разъёма не соответствует характеристикам электропитания, необходимо использовать специальный адаптер. **ЕСЛИ ПОЗИЦИЯ ВЫКЛЮЧАТЕЛЯ СМЕНЫ НАПРЯЖЕНИЯ, ТИПОЛОГИЯ РАЗЪЁМА И ЭЛЕКТРОПИТАНИЯ ПРАВИЛЬНЫЕ, МОЖНО ПРИСТУПИТЬ К ПОСЛЕДОВАТЕЛЬНОСТИ ВКЛЮЧЕНИЯ.**

 **ВНИМАНИЕ!** Проверить, что кабель электропитания подключен правильно.

 **ВНИМАНИЕ!** Перед тем, как приступить к запуску в эксплуатацию, проверить, что все защитные панели находятся в правильной позиции и заблокированы крепёжными винтами.

 **ВНИМАНИЕ!** Если прибор не используется в течении длительного периода, следует всегда извлекать вилку из розетки.

▶▶ 4.2. ПАНЕЛЬ УПРАВЛЕНИЯ

(РИС. 5)

Приборы оснащены световой сигнальной панелью, которая указывает на рабочее состояние прибора.

Далее приводится краткое описание их значения.

ПАНЕЛЬ УПРАВЛЕНИЯ:

▶ [- -] (ОТОБРАЖЕНО НА ДИСПЛЕЕ): На дисплее отображается указание [- -], когда прибор подключен к сети электропитания.

СИД:

▶ FAN SPEED LED: Настоящие светодиоды указывают заданную скорость вентиляции (LOW > Низкая Скорость / HIGH > Высокая Скорость).

▶ ALARM LED: Настоящий светодиод включен, когда прибор находится в аварийном режиме. На дисплее появляется сообщение об ошибке.

▶ WORKING LED: Настоящий светодиод включен, когда компрессор находится в работе. Светодиод мигает, когда осушитель находится в режиме перезапуска или размораживания. Светодиод выключается, когда в режиме "ВКЛ" было достигнуто требуемое количество влажности.

▶ FULL LED: Это светодиод включается, когда бак конденсата полный или насос находится в аварийном режиме.

КНОПКИ:

▶ ON/OFF: Чтобы включить осушитель, достаточно нажать кнопку "ВКЛ/ВЫКЛ". В зависимости от установленной относительной влажности, прибор начинает работать. Когда влажность окружающей среды достигает требуемого уровня, прибор переходит в режим ожидания и прибор останавливается, но остаётся в состоянии "ВКЛ" (POWER LED включен). Если влажность помещения поднимается, превышая установленное ранее заданное значение, осушитель вновь запускается в работу.

Чтобы выключить прибор, нажать повторно на кнопку "ВКЛ/ВЫКЛ" (когда прибор выключен, на дисплее появляется [- -]).

▶ FAN SPEED: Нажимая на кнопку "FAN SPEED", можно выбрать требуемую скорость вентиляции (LOW > Низкая Скорость / HIGH > Высокая Скорость).

▶ "-" / "+" (УСТАВКА ВЛАЖНОСТИ): Нажимая кнопки "-", "+", можно установить требуемую относительную влажность. Дисплей начнёт мигать, отображая новую контрольную уставку. Через несколько секунд дисплей перестаёт мигать и электронной системой будет обнаружена новая уставка влажности.

Можно запустить прибор независимо от степени влажности в среде. Нажимая кнопку "-", до появления сообщения "CONT" на дисплее, прибор будет работать в непрерывном режиме.

▶ HOURS: Нажимая кнопку "HOURS", можно показать часы работы прибора.

▶▶ 4.3. ПОДКЛЮЧЕНИЕ СЛИВНОЙ ТРУБЫ (Подготовка)

(РИС. 6)

Можно подключить сливную трубу прибора. На баке находится штуцер диаметром 16 мм.

►► 4.4. ПОДКЛЮЧЕНИЕ КОНДЕНСАТНОГО НАСОСА (Опция)

(РИС. 7)



В зависимости от модели, прибор может быть оснащён креплением для установки сливной трубы конденсата.

Для правильного подключения, перед тем, как выполнить любую операцию, следует отключить прибор от электропитания.

Для правильной установки конденсатного насоса следует см. техническое руководство, который входит в комплект опций.

►► 4.5. ХРАНЕНИЕ

(РИС. 8)

Осушитель был разработан специальной формы в верхней части оболочки, которая позволяет выполнить установку второго осушителя. Проверить, что операция штабелирования выполнена в безопасных условиях.

ВНИМАНИЕ! Не устанавливайте сверху более одного осушителя.

►►► 5. ТЕХОБСЛУЖИВАНИЕ

►► 5.1. ПРОВЕРКИ, ВЫПОЛНЯЕМЫЕ ПОЛЬЗОВАТЕЛЕМ

(РИС. 9-10)

Единственная проводимая операция техобслуживания это очистка фильтра (рис. 9). Для проведения очистки следует снять фильтр с передней части осушителя и установить под струей воды обыкновенного умывальника. Очистку необходимо проводить в среднем ежемесячно; при использовании в очень пыльных помещениях очистка должна быть проведена чаще.

ВНИМАНИЕ! СНЯТЬ ФИЛЬТР ПРИБОРА ДЛЯ ПРОВЕДЕНИЯ ПРОВЕРКИ. ЗАПРЕЩЕНО ВЫПОЛНЯТЬ ОЧИСТКУ С УСТАНОВЛЕННЫМ ФИЛЬТРОМ.

В зависимости от условий эксплуатации может понадобиться очистка ребристого аккумулятора (рис. 10) с помощью воды под низким давлением. Перед тем, как выполнить очистку необходимо отсоединить разъём электропитания из сети. Чтобы правильно выполнить промывку следовать настоящей процедуре:

- Снять винт, который крепит картер к структуре (1).
- Повернуть картер (2).

- Снять два винта и защитную панель ребристого аккумулятора (3). (Промыть ребристый аккумулятор с помощью воды под низким давлением, обратите внимание, чтобы не намочить электрощит. ПОТОК ВОДЫ ДОЛЖЕН БЫТЬ НАПРАВЛЕН ВНИЗ).

- Установить на место защитную панель и два винта (4).

- Повернуть картер, чтобы перевести в вертикальную позицию (5).

- Снять винт, который крепит картер к структуре (6).

Перед тем, как запустить в работу осушитель, проверить, что электрические компоненты не мокрые и не влажные, в нормальных условиях должно пройти не менее 8 часов. Данная очистка улучшает производительность осушителя и продлевает срок эксплуатации прибора.

►► 5.2. ЗАПЧАСТИ

Если во время техобслуживания, выполняемого квалифицированными операторами необходимо заменить одну или несколько запчастей, использовать только оригинальные запчасти.

Если необходимо запросить “перечень запчастей” у собственного дилера, следует указать модель и серийный номер прибора.

►► 5.3. УТИЛИЗАЦИЯ ПРИБОРА

Прибор был разработан и выполнен для обеспечения непрерывной работы. Ресурс некоторых компонентов, таких как вентилятор и компрессор, зависит от проводимого техобслуживания.



ВНИМАНИЕ! В приборе находятся вещества и компоненты, опасных для окружающей среды (электронные компоненты, хладагент и масла). По завершении рабочего срока, при утилизации прибора, операция должна быть выполнена специалистом по ремонту холодильного оборудования.

Прибор должен быть передан в специализированные центры для сбора и утилизации оборудования, содержащего опасные вещества. Охлаждающая жидкость и смазочное масло, которое содержится в контуре, должны быть переработаны в соответствии с действующими стандартами в вашей стране.

▶▶▶ 6. ПЕРЕЧЕНЬ СИГНЛОВ ТРЕВОГ

СИГНАЛ ТРЕВОГИ	ВОЗМОЖНАЯ ПРИЧИНА	ВОЗМОЖНОЕ РЕШЕНИЕ
FULL + "FULL"	Бак полный или отсутствует	Сигнал тревоги автоматически сбрасывается при сливе или установке бака
ALARM + "Lo t"	Слишком низкая температура окружающей среды	Температурные условия помещения не соответствуют эксплуатации
ALARM + "Prob"	Неполадка датчика влажности. В любом случае, прибор продолжает работать	Обратиться в уполномоченный сервисный центр
ALARM + "Pro3"	Неполадка температурного датчика окружающей среды. Увлажнитель находится в режиме ожидания	Обратиться в уполномоченный сервисный центр
ALARM + "dEFr"	Неполадка термостата размораживания. Увлажнитель находится в режиме ожидания	Обратиться в уполномоченный сервисный центр

ru

INDEX

1...	ÚVOD
2...	OBECNÝ POPIS JEDNOTKY
3...	PŘEDBĚŽNÉ OPERACE
4...	SPUŠTĚNÍ
5...	ÚDRŽBA
6...	SEZNAM ALARMŮ

►►► 1. ÚVOD

►► 1.1. ÚVOD

Příručka je určena pro koncového uživatele pouze pro operace, které lze provádět s uzavřenými panely. Operace, s výjimkou čištění žebrované baterie, které vyžadují otevření dveří nebo panelů pomocí nástrojů, musí provádět pouze odborný personál. Každý spotřebič musí být připojen k napájení pomocí kabelu se zástrčkou dodávanou s jednotkou. Při údržbářských činnostech musí být síťová zástrčka vždy odpojena, což operátorovi umožňuje zasahovat v bezpečných podmínkách. Pro identifikaci spotřebiče (model a sériové číslo) si v případě žádosti o pomoc nebo náhradních dílů přečtěte identifikační štítek umístěný na vnější straně jednotky.

►► 1.2. OBECNÁ BEZPEČNOSTNÍ PRAVIDLA

Účelem této příručky a veškeré dodané dokumentace je umožnit instalačnímu technikovi i provozovateli provést instalaci, uvedení do provozu a údržbu zařízení správným způsobem, aniž by došlo k poškození odpovědného personálu a jednotky.

Každý spotřebič podléhá posouzení rizik provedenému v souladu s platnými právními předpisy, které definuje postupy nezbytné k uplatnění potřebných ochranných opatření za účelem snižování rizik.

Všechny činnosti související s provozem a údržbou jednotky musí být prováděny:

- Pouze řádně vyškoleným personálem, který musí na základě své specifické kvalifikace přijmout bezpečné pracovní postupy a používat osobní ochranné prostředky odpovídající danému vykonanému úkolu.
- Pouze řádně vyškolenými osobami, které si přečetli a plně porozuměli příručkám, technickým dokumentům a bezpečnostním dokumentům.

- Používání spotřebiče musí být odmítnuto každému, kdo není řádně vyškolen a způsobilý.

Tato příručka, technické dokumenty a veškeré bezpečnostní dokumenty, které mohou být přiloženy, musí být přečteny a uchovávány po celou dobu životnosti spotřebiče:

⚠ UPOZORNĚNÍ: Tento spotřebič je navržen pro použití ve vnitřním prostředí.

⚠ UPOZORNĚNÍ: Jednotka musí být připojena k elektrickému systému v souladu s místními elektrickými bezpečnostními normami.

⚠ UPOZORNĚNÍ: Jednotka musí být umístěna tak, aby respektovala nezbytné rozměry a prostory, včetně minimálních prostorů povolených sousedními strukturami.

⚠ UPOZORNĚNÍ: Toto zařízení musí být vždy připojeno k zemnicím zásuvkám; odmítáme veškerou odpovědnost za jakékoli nebezpečí nebo škodu způsobenou nedodržením tohoto požadavku.

⚠ UPOZORNĚNÍ: Špičaté nástroje (šroubováky, jehly apod.) nesmějí být vkládány do mřížky nebo do jiných otvorů v panelu, zejména pokud je jednotka otevřená za účelem odstranění filtru.

⚠ UPOZORNĚNÍ: Každá údržba a čištění jednotky musí být prováděno s odpojeným napájecím zdrojem. Nikdy neodstraňujte přední mřížku ani neotevírejte žádnou část jednotky, aniž byste nejprve odpojili zástrčku ze zásuvky.

⚠ UPOZORNĚNÍ: K čištění jednotky použijte navlhčený hadřík. Nikdy nestříkejte vodu, kromě čištění žebrované baterie, na jednotku a její elektrické součásti.

Zařízení musí být vždy ve svislé poloze, aby se zabránilo náhodnému úniku kondenzátu (vody) z příslušné nádoby. Je přísně zakázáno přemísťo-

vat zařízení, když je připojeno k síťové zásuvce, protože následné vibrace a pohyby by mohly způsobit únik kondenzátu z příslušné nádoby a ovlivnění elektrických částí.

Jednotku lze přemístit až po vyprázdnění kondenzační nádrže. Před přemístěním spotřebiče je **VŽDY NUTNÉ** vyjmout zástrčku ze zásuvky. Pokud dojde k náhodnému úniku vody na spotřebič, musí být jednotka okamžitě vypnuta a odpojena od napájení a může být zapnuta až po uplynutí osmi hodin.



⚠ UPOZORNĚNÍ: Zařízení obsahuje chladivo R1234yf: tento plyn je hořlavý. Množství náplně je uvedeno v datové tabulce této uživatelské příručky.

Buďte opatrní, chladivo je bez zápachu.

Nepoužívejte jiné prostředky k urychlení procesu odmrazování nebo k čištění, než ty, které doporučuje výrobce.

Zařízení musí být umístěno v místnosti, která nemá v nepřetržitém provozu zdroje zapálení (například otevřené plameny, plynový spotřebič v provozu nebo elektrický ohříváč v provozu).

Zařízení nepropichujte ani nespalujte.

▶▶ 1.3. OSOBNÍ OCHRANNÉ PROSTŘEDKY

Pro provozování a údržbu jednotek používejte následující prostředky individuální ochrany:

⚠ ODEŤV: Osoba, která provádí údržbu nebo práci na jednotce, musí nosit bezpečnostní obuv s protiskluzovou podrážkou v prostředích s kluzkou podlahou.

⚠ RUKAVICE: Při čištění a údržbě je nutné používat vhodné rukavice. V případě doplňování chladiva je použití vhodných rukavic povinné, aby se zabránilo riziku zamrznutí.

⚠ MASKA A BRÝLE: Při čištění a údržbě musí být použity ochranné masky na ochranu dýchacích cest a ochranné brýle na ochranu očí.

▶▶ 1.4. OBECNÁ BEZPEČNOSTNÍ PRAVIDLA

Jednotka je vybavena následujícími bezpečnostními značkami, které je třeba respektovat:



Přečtěte si uživatelskou příručku.



Přečtěte si technickou příručku.



Nebezpečí úrazu elektrickým proudem.



Nebezpečí hořlavého materiálu.



⚠ UPOZORNĚNÍ: Je přísně zakázáno odstraňovat bezpečnostní značky umístěné na jednotkách.

CS

▶▶▶ 2. OBECNÝ POPIS JEDNOTKY

(OBR. 1)

Odvlhčovač je zařízení vhodné pro regulaci vlhkosti prostředí, ve kterém je umístěno. Odvlhčovací fáze používá chladicí cyklus, který je založen na fyzikálním principu, takže když se vzduch dostane do kontaktu s chladným povrchem, smočí ho a uvolní vlhkost ve formě kapek kondenzace.

Spotřebič je tvořen následovně (OBR. 2):

Vzduch je nasáván spotřebičem, prochází omyvatelným filtrem (1), studenou hliníkovou cívkou (výparník) (2), výměníkem tepla (kondenzátor) (3), ventilátorem (4) a nakonec odvlhčený vzduch vychází a vrací se do okolí průchodem mřížkou. Kondenzovaná voda se shromažďuje v nádrži (5). Mikrospínač zastaví spotřebič, jakmile voda v nádrži dosáhne určité úrovně. Elektronická karta (6) řídí správnou funkci spotřebiče.

Tento spotřebič je vybaven zařízením pro odmrazování horkým plynem, které zaručuje správnou funkci odvlhčovače v rozsahu teplot a vlhkosti specifikovaných v tabulce technických údajů.

▶▶ 2.1. CHLADICÍ OKRUH

Chladicí plyn používaný v těchto jednotkách je R1234yf. Chladicí okruh je vyroben v souladu s platnými normami.



Nebezpečí hořlavého materiálu.

Tato jednotka je hermeticky uzavřená a obsahuje fluorovaný plyn R1234yf GWP (R1234yf) = 4.

▶▶▶ 3. PŘEDBĚŽNÉ OPERACE

▶▶ 3.1. ODSTRANĚNÍ OBALU A MONTÁŽ

Odstraňte obal a dbejte na to, aby nedošlo k poškození jednotky. Zlikvidujte obalové výrobky (dřevo, plast, karton) a odevzdejte je do specializovaných sběrných nebo recyklačních středisek (dodržujte platné místní předpisy).

 **UPOZORNĚNÍ:** Před uvedením do provozu, v závislosti na modelu, sestavte spotřebič se všemi úchyty, koly a veškerými souvisejícími šrouby (OBR. 3), obsaženými v balení.

▶▶ 3.2. INSPEKCE

 Všechny jednotky jsou z výroby smontovány a zapojeny (s výjimkou některých součástí). Po obdržení jednotky je nutné ji okamžitě a pečlivě prohlédnout a zkontrolovat, zda nebyla poškozena během přepravy nebo zda na ní nejsou žádné chybějící části.

 Před použitím zkontrolujte zejména, zda na vnějších panelech, včetně těch v prostoru nádrže, nejsou žádné prohlubně. Zkontrolujte také, zda jsou kabel, zástrčka a relativní izolace neporušené. V opačném případě JE ZAKÁZÁNO připojit a spustit jednotku, která musí být odeslána do autorizovaného servisního střediska.

▶▶ 3.3. PROVOZNÍ LIMITY

 **UPOZORNĚNÍ:** Pro zajištění správného fungování spotřebiče se doporučuje provozovat jednotku v mezích uvedených v tabulce technických údajů.

▶▶ 3.4. UMÍSTĚNÍ

Umístěte spotřebič tak, aby byl zajištěn dostatečný průtok vzduchu.

 **UPOZORNĚNÍ:** Ujistěte se, že je spotřebič umístěn tak, aby nedošlo ke kontaktu s vodou.

▶▶ 3.5. SERVISNÍ PROSTOR

Horký vzduch vytlačený ventilátorem nesmí najít překážky. Mezi sáním a výdejem se vyhněte jevům recirkulace horkého vzduchu, jinak výkon jednotky poklesne nebo se dokonce přeruší běžný provoz.

 **UPOZORNĚNÍ:** Zařízení nesmí být umístěno ve stísněném prostředí, které neumožňuje dostatečné rozptylování vzduchu vycházejícího z mřížky do místnosti.

 **UPOZORNĚNÍ:** Na přední panel nepokládejte ani nezavěšujte žádné předměty, mohlo by dojít k poškození jednotky.

▶▶ 3.6. OBECNĚ

 **UPOZORNĚNÍ:** Před jakoukoli údržbou elektrické části odpojte síťovou zástrčku ze zásuvky.

 **UPOZORNĚNÍ:** Zkontrolujte, zda napájecí napětí odpovídá provozním údajům jednotky (napětí a frekvence), uvedeným na typovém štítku odvlhčovače. Pro správné fungování je spotřebič vybaven napájecím kabelem.

 **UPOZORNĚNÍ:** Uzemnění je povinné.

▶▶▶ 4. SPUŠTĚNÍ



▶▶ 4.1. PŘEDBĚŽNÉ KONTROLY

  **DŮLEŽITÉ:** U modelů s duálním napětím (...DV) zkontrolujte:

▶ **1-POLOHA VYPÍNAČE MĚNÍ NAPĚTÍ (220-240V / 110-120V) (OBR. 4):** Pokud nastavené napětí neodpovídá napětí dodávanému síť, je nutné zasáhnout a upravit napětí. Odšroubujte dva upevňovací šrouby krytu, posuňte/zatlačte spínač na hodnotu dodávaného napětí a kryt znovu namontujte.

▶ **2-ZKONTROLUJTE TYP ZÁSUVKY:** Pokud typ zásuvky neodpovídá charakteristikám elektrického napájení, je nutná úprava pomocí specifického adaptéru.

POKUD POLOHA VYPÍNAČE MĚNÍ NAPĚTÍ, TYP ZÁSUVKY A ELEKTRICKÁ DODÁVKA JSOU SOUHLASNÉ, JE MOŽNÉ PŘISTOUPIT K ZAPNUTÍ.

  **UPOZORNĚNÍ:** Zkontrolujte, zda je napájecí kabel správně připojen.

 **UPOZORNĚNÍ:** Před uvedením do provozu zkontrolujte, zda jsou všechny krycí panely ve správné poloze a zda jsou blokovány upevňovacími šrouby.

 **POZOR:** Pokud se spotřebič delší dobu nepoužívá, vždy odpojte elektrické napájení.

►► 4.2. OVLÁDACÍ PANEL

(OBR. 5)

Jednotky jsou vybaveny světelným signalizačním panelem, který indikuje provozní stav jednotky. Níže je uveden stručný popis jejich významu.

OVĽADACÍ PANEL:

► [- -] (ZOBRAZENO NA DISPLEJI): Na displeji se zobrazí indikace [- -], když je jednotka připojena k síti a je elektricky napájena.

LED:

► FAN SPEED LED: Tyto LED indikují nastavenou rychlost ventilace (LOW > Nízká rychlost / HIGH > Vysoká rychlost).

► ALARM LED: Tato LED svítí, když je jednotka v alarmu. Na displeji se zobrazí chybová zpráva.

► WORKING LED: Tato LED svítí, když je kompresor v provozu. LED bliká, když odvlhčovač čeká na restart nebo odmrazování. LED zhasne, když je ve stavu „ON“ dosaženo požadované vlhkosti.

► FULL LED: Tato LED svítí, když je nádrž na kondenzát plná nebo když je čerpadlo v alarmu.

TLAČÍTKA:

► ON/OFF (ZAP/VYP): Pro zapnutí odvlhčovače jednoduše stiskněte tlačítko „ON/OFF“. V závislosti na nastavené relativní vlhkosti začne spotřebič pracovat. Když okolní vlhkost dosáhne požadované úrovně, spotřebič přejde do pohotovostního režimu a jednotka se zastaví, ale zůstane ve stavu „ON“ (LED POWER svítí). Pokud okolní vlhkost opět stoupne a překročí dříve nastavenou hodnotu, odvlhčovač se znovu restartuje.

Pro vypnutí spotřebiče stiskněte tlačítko „ON/OFF“ (při vypnutém spotřebiči se na displeji zobrazí indikace [- -]).

► FAN SPEED: Stisknutím tlačítka „FAN SPEED“ lze zvolit požadovanou rychlost ventilace (LOW > Nízká rychlost / HIGH > Vysoká rychlost).

► „-“ / „+“ (NASTAVENÍ VLHKOSTI): Stisknutím tlačítek „-“ / „+“ lze nastavit požadovanou relativní vlhkost. Displej začne blikat a zobrazuje

novou referenční žádanou hodnotu. Po několika sekundách přestane displej blikat a elektronika detekuje novou nastavenou hodnotu vlhkosti.

Spotřebič lze provozovat bez ohledu na stupeň vlhkosti v prostředí Stisknutím tlačítka „-“ až po zobrazení zprávy „CONT“ na displeji bude přístroj pracovat nepřetržitě.

► HOURS (HODINY): Stisknutím tlačítka „HOURS (HODINY)“ lze zobrazit pracovní dobu spotřebiče.

►► 4.3. PŘIPOJENÍ ODVÁDĚCÍHO POTRUBÍ (K dispozici)

(OBR. 6)

K zařízení lze připojit odváděcí hadici. Na nádrži je držák hadice o průměru 16 mm.

►► 4.4. PŘIPOJENÍ KONDENZAČNÍHO ČERPADLA (Volitelné)

(OBR. 7)

 V závislosti na modelu může být spotřebič vybaven přípojkou pro připojení čerpadla pro odvod kondenzátu.

Pro správné připojení před prováděním jakékoli činnosti odpojte jednotku od napájení.

Správná instalace kondenzačního čerpadla je uvedena v technické příručce, která je součástí volitelné sady.

►► 4.5. SKLADOVÁNÍ

(OBR. 8)

Odvlhčovač byl navržen se specifickými tvary v horní části krytu, což umožňuje umístit druhý odvlhčovač. Zajistěte, aby operace stohování byla prováděna s naprostou bezpečností.

UPOZORNĚNÍ: Nestohujte více než jeden odvlhčovač.

►►► 5. ÚDRŽBA

►► 5.1. KONTROLY, KTERÉ MUSÍ PROVÉST UŽIVATEL

(OBR. 9-10)

Jedinou pravidelnou údržbou je čištění filtru (OBR. 9). Čištění musí být provedeno vyjmutím filtru z přední strany odvlhčovače a jeho opláchnutím proudem vody běžného dřezu. Musí se provádět

v průměru každý měsíc; v případě použití ve velmi prašném prostředí musí být čištění častější.

UPOZORNĚNÍ: VYJMĚTE FILTR ZE SPOTŘEBIČE ZA ÚČELEM ČIŠTĚNÍ. JE ZAKÁZÁNO PROVÁDĚT ČIŠTĚNÍ S INSTALOVANÝM FILTREM.

V závislosti na použití může být nutné čištění žebrované baterie (OBR. 10) za použití nízkotlaké vody. Před mytím je bezpodmínečně nutné odpojit síťovou zástrčku z elektrického zdroje. Pro správné mytí postupujte podle níže uvedeného postupu:

- ▶ Vyjměte šroub, který připevňuje kryt ke konstrukci (1).
- ▶ Otočte kryt (2).
- ▶ Odšroubujte dva šrouby a odstraňte ochranu žebrované baterie (3). (Propláchněte žebrovanou baterii nízkotlakou vodou a dávejte pozor, aby nedošlo k namočení elektrického panelu. TOK VODY MUSÍ BÝT POUZE SESHORA DOLŮ).
- ▶ Nasadte ochranu a znovu zašroubujte dva šrouby (4).
- ▶ Otočte kryt a vraťte jej do svislé polohy (5).
- ▶ Namontujte šroub, který připevňuje kryt ke konstrukci (6).

Před opětovným spuštěním odvlhčovače se ujistěte, že elektrické části nejsou mokré a/nebo vlhké, za normálních podmínek musí uplynout nejméně osm hodin. Toto čištění zlepšuje výkon odvlhčovače a zajišťuje dlouhou životnost.

▶▶ 5.2. NÁHRADNÍ DÍLY

Pokud během údržby specializovanými pracovníky bude nutná výměna jedné nebo více částí, musí se provést pouze za použití originálních náhradních dílů.

V případě potřeby si vyžádejte „seznam náhradních dílů“ od svého prodejce a uveďte model a sériové číslo jednotky.

▶▶ 5.3. DEMONTÁŽ JEDNOTKY

Jednotka byla navržena a vyrobena pro zajištění nepřetržitého provozu. Životnost některých součástí, jako je ventilátor a kompresor, závisí na prováděné údržbě.

 **UPOZORNĚNÍ:** Jednotka obsahuje látky a komponenty nebezpečné pro životní prostředí (elektronické komponenty, chladicí plyn a oleje). Na konci své životnosti musí být demontáž jednotky provedena specializovaným personálem chladicích zařízení.

Jednotka musí být odeslána do zvláštních specializovaných středisek pro sběr a likvidaci zařízení obsahujících nebezpečné látky. Chladicí kapalina a mazací olej obsažené v okruhu musí být regenerovány v souladu s předpisy platnými ve vaší zemi.

▶▶▶ 6. SEZNAM ALARMŮ

ALARM	MOŽNÁ PŘÍČINA	MOŽNÉ ŘEŠENÍ
FULL + "FULL"	Nádrž plná nebo nepřítomná	Alarm se automaticky resetuje vyprázdněním nebo vložením nádrže
ALARM + "Lo t"	Okolní teplota je příliš nízká	Podmínky okolní teploty nevhodné pro provoz
ALARM + "Prob"	Porucha sondy vlhkosti. Jednotka v každém případě pokračuje v činnosti	Obráťte se na autorizované servisní středisko
ALARM + "Pro3"	Porucha čidla okolní teploty. Odvlhčovač přejde do pohotovostního režimu	Obráťte se na autorizované servisní středisko
ALARM + "dEFr"	Porucha termostatu odmrazování. Odvlhčovač přejde do pohotovostního režimu	Obráťte se na autorizované servisní středisko

TARTALOM

1...	BEVEZETŐ
2...	A BERENDEZÉS ÁLTALÁNOS BEMUTATÁSA
3...	ELŐKÉSZÜLETEK
4...	BEKAPCSOLÁS
5...	KARBANTARTÁS
6...	HIBAJELZÉSEK LISTÁJA

▶▶▶ 1. BEVEZETŐ

▶▶ 1.1. BEVEZETŐ

A kézikönyv a felhasználó számára készült, és csak a zárt panelekkel elvégezhető műveleteket ismerteti. Az olyan műveleteket - a bordás-csőves hőcserélő tisztításának kivételével, amelyek szükségessé teszik az ajtók vagy panelek kinyitását (ehhez szükség van a megfelelő szerszámokra), kizárólag szakemberek végezhetik el. Minden berendezést a felszereltség részét képező tápvezetékekkel és csatlakozóval kell a villamos hálózatra csatlakoztatni. A karbantartási műveletek megkezdése előtt mindig ki kell húzni a csatlakozót, ami biztonságos munkavégzési feltételeket teremt a kezelő számára.

Ha tájékoztatásra vagy pótalkatrészek rendelésére van szüksége, adja meg a berendezés külső felére felszerelt adattáblán olvasható azonosító adatokat (modell, sorozatszám) a berendezés azonosításához.

▶▶ 1.2. ÁLTALÁNOS BIZTONSÁGI ELŐÍRÁSOK

A kézikönyv és a mellékelt dokumentáció célja, hogy lehetővé tegye a kivitelező számára a beszerelési műveletek szakszerű elvégzését illetve, hogy megismertesse a kivitelezővel és a kezelővel az indítási és karbantartási műveletek biztonságos és helyes elvégzésének módját.

Minden berendezésen megtörténik a törvény által előírt kockázatértékelés, amely meghatározza a kockázatcsökkentés érdekében szükséges lépéseket és óvintézkedéseket.

A berendezés működtetését és karbantartását:

- ▶ Kizárólag megfelelően képzett személyek végezhetik, akik kötelesek követni a biztonságos munkavégzési gyakorlatot és viselni az adott munkálat illetve a feladatkörük által szükségessé tett egyéni védőeszközöket.
- ▶ Kizárólag olyan megfelelően képzett személyek végezhetik, akik teljes egészében elolvasták és megértették a kézikönyveket, a műszaki dokumentációt és a biztonsági dokumentációt.

- ▶ A berendezés használata nem engedélyezhető nem megfelelően felkészült illetve a szükséges szaktudással nem rendelkező személy számára.

A jelen kézikönyv, a műszaki dokumentáció és az esetlegesen mellékelt biztonsági dokumentáció egészét el kell olvasni, meg kell érteni, és a berendezés teljes hasznos élettartama alatt meg kell őrizni:

 **FIGYELEM: A berendezés beltéri használatra lett tervezve.**

 **FIGYELEM: A berendezést a helyi biztonsági szabványoknak megfelelő elektromos hálózatra kell csatlakoztatni.**

 **FIGYELEM: A berendezést úgy kell elhelyezni, hogy teljesüljön az előírt helyigény és a szomszédos szerkezetektől tartandó biztonsági távolság.**

 **FIGYELEM: A berendezést csatlakoztatni kell a földelő hálózatra; ha ez az előírás nem teljesül, a gyártó semmilyen felelősséget nem vállal a fel lépő veszélyekért vagy az esetleges károkért.**

 **FIGYELEM: A panelek rácsaiba vagy más nyílásaiba hegyes szerszámokat (csavarhúzó, tűt stb.) bevezetni tilos, különösen akkor, amikor a berendezés a szűrő eltávolításához ki lett nyitva.**

 **FIGYELEM: A berendezés karbantartásának és tisztításának megkezdése előtt meg kell szüntetni a berendezés áramellátást. Tilos az elülső rácsot levenni vagy a berendezés bármely részét kinyitni addig, amíg a csatlakozó ki nem lett húzva a konnektorból.**

 **FIGYELEM: A tisztításhoz használjon nedves ruhát. Víz kizárólag a bordás-csőves hőcserélő tisztításához használható. A berendezés egyéb részeire és az elektromos berendezésekre vizet irányítani tilos.**

A berendezést álló helyzetben kell tartani, így biztosítva, hogy a kondenzvíz ne folyhasson ki a gyűjtőtartályból. A berendezést tilos addig mozgatni, amíg csatlakoztatva van a konnektorba, mert a rezgések

és mozgatás hatására a kondenzvíz kifolyhat a gyűjtőtartályból és károsíthatja az elektromos rendszert.

A berendezés mozgatásának megkezdése előtt ki kell önteni a kondenzvizet a tartályból, és MIN-DIG ki KELL húzni a csatlakozót a konnektorból. Ha véletlenül víz kerül a berendezésre, a berendezést haladéktalanul ki kell kapcsolni, le kell választani az elektromos rendszerről, és legalább 8 órát kell várni a visszakapcsolás előtt.



⚠ FIGYELEM: A berendezés fokozottan tűzveszélyes R1234yf hűtőközeggel működik. A töltet mennyiségét a jelen kezelési és karbantartási útmutatóban közölt táblázat foglalja össze.

Legyen körültekintő, mert a hűtőközeg szagtalan.

A tisztítás vagy a jégmentesítés meggyorsítására kizárólag a gyártó által ajánlott eszközök használhatók.

A berendezést olyan helyiségben kell elhelyezni, ahol nincsenek folyamatosan üzemelő gyűjtőforrások (pl. nyílt láng egy működő gázkészülékben, vagy működő villany hőszugárzó).

A berendezést megfúrni vagy elégetni tilos.

▶▶ 1.3. EGYÉNI VÉDŐESZKÖZÖK

A berendezések használatához és karbantartásához a következő egyéni védőeszközök használandók:

⚠ RUHÁZAT: A berendezés karbantartását illetve a berendezésen szükséges egyéb beavatkozást végző személynek munkavédelmi cipő viselése kötelező. Olyan helyiségekben, ahol a padló csúszós lehet, csúszásgátló talppal ellátott munkavédelmi cipő viselése szükséges.

⚠ KESZTYŰ: A berendezés tisztításához és karbantartásához a megfelelő típusú munkavédelmi kesztyű viselése kötelező. A hűtőközeg feltöltési műveletekhez a fagyvédelmi sérülések ellen védő kesztyűt kell viselni.

⚠ MASZK ÉS SZEMÜVEG: A tisztítási és karbantartási műveletekhez légzésvédő maszk és védőszemüveg viselése kötelező.

▶▶ 1.4. ÁLTALÁNOS BIZTONSÁGI ELŐÍRÁSOK

A berendezésen a következő biztonsági jelzések szerepelnek, ezek mindegyike betartandó:



Olvassa el a felhasználói kézikönyvet.



Olvassa el a szervizeseknek szóló kézikönyvet.



Áramütés veszélye.



Tűzveszélyes anyagok jelentette veszély.



⚠ FIGYELEM: A berendezésen lévő biztonsági jelzéseket eltávolítani szigorúan tilos.

▶▶▶ 2. A BERENDEZÉS ÁLTALÁNOS BE-MUTATÁSA

(1. ÁBRA)

A páratlanító annak a helyiségnek a páratartalmát ellenőrzi, amelyben elhelyezésre kerül. Páramentesítési szakasz a hűtőkör tulajdonságait használja ki. A működés azon a fizikai elven alapul, hogy a levegőben lévő nedvesség hideg felületekkel érintkezve pára formájában kicsapódik.

A berendezés felépítése a következő (2. ÁBRA):

A berendezés beszívja a levegőt, amely a mosható szűrőn (1), a hideg hőcserélő csőkégyén (párologtató) (2), a meleg hőcserélő csőkégyén (kondenzátor) (3) és a ventilátoron (4) áthaladva leadja a nedvességet, majd távozik a környezetbe a rácson keresztül. A kondenzvíz a tartályban gyűlik össze (5). Egy mikrokapcsoló leállítja a berendezést, ha a tartályban lévő víz elér egy bizonyos szintet. Egy vezérlő (6) ellenőrzi a berendezés helyes működését.

A berendezés része egy meleg gázzal működő jégmentesítő egység is, amely biztosítja a páratlanító megfelelő működését a megadott páratartalom és hőmérséklet tartományban (lásd a műszaki adatok táblázatát).

▶▶ 2.1. HŰTŐKÖR

A berendezés R1234yf típusú hűtőközeggel működik. A hűtőkör a vonatkozó szabványok szerint lett kialakítva.



Tűzveszélyes anyagok jelentette veszély.

Ez az egység hermetikusan zárt és R1234yf típusú fluortartalmú gázzal üzemel, amelynek globális felmelegedési potenciálja: GWP (R1234yf) = 4.

▶▶▶ 3. ELŐKÉSZÜLETEK

▶▶ 3.1. A CSOMAGOLÓANYAG ELTÁVOLÍTÁSA ÉS ÖSSZESZERELÉS

Távolítsa el a csomagolóanyagot, ügyelve arra, hogy a berendezés ne sérüljön. A csomagolóanyagokat (fa, műanyag, karton) adja át szelektív gyűjtő- és újrahasznosító vállalatoknak (kövesse az érvényben lévő helyi előírásokat).

 **FIGYELEM:** Szerelje össze a berendezést a modellnek megfelelően, szerelje fel az esetleges fogantyúkat, kerekeket és a csomagolásban található csavarokat (3. ÁBRA) még az üzembe helyezés előtt.

hu

▶▶ 3.2. ÁTVIZSGÁLÁS

 Minden berendezés összeszerelése (néhány alkatrész kivételével) és bekábelezése még a gyárban megtörténik. Az átvételekor vizsgálja át alaposan a berendezést ellenőrizve, hogy nem szenvedett-e sérüléseket a szállítás során, vagy nincsenek-e hiányzó alkatrészek.

 A használat előtt különösen fontos ellenőrizni, hogy nincsenek-e horpadások a külső paneleken vagy a gyújtótartály számára kialakított házon. Azt is meg kell vizsgálni, hogy a tápvezeték, a csatlakozó és ezek szigetelése épek-e. Ha nem, a berendezést TILOS az elektromos hálózatra csatlakoztatni és bekapcsolni, el kell vinni a szervizközpontba.

▶▶ 3.3. ÜZEMI HATÁRÉRTÉKEK

 **FIGYELEM:** A berendezés megfelelő működése akkor biztosítható, ha az üzem során nem lépi át az adattáblán szereplő határértékeket.

▶▶ 3.4. ELHELYEZÉS

Állítsa a berendezést olyan helyzetbe, hogy biztosított legyen a megfelelő levegőellátás.

 **FIGYELEM:** A berendezést állítsa olyan helyzetbe, ahol nem érintkezik vízzel.

▶▶ 3.5. ÜZEMI TERÜLET

Fontos, hogy a berendezés által kifújtt meleg levegő ne ütközzön akadályokba. Ügyeljen arra, hogy a kifújtt meleg levegőt a berendezés ne szívja vissza, mert ez csökkentheti a berendezés teljesítményét, vagy akár teljes mértékben akadályozhatja is a normál működést.

 **FIGYELEM:** A berendezést ne helyezze el olyan szűk helyen, ami nem teszi lehetővé, hogy a berendezés által kifújtt levegő megfelelően szétterjedjen a helyiségben.

 **FIGYELEM:** Ne támasszon illetve ne akasszon fel semmit az elülső panelre, mert ezzel károsíthatja a berendezést.

▶▶ 3.6. ÁLTALÁNOS MEGJEGYZÉSEK

 **FIGYELEM:** Az elektromos rendszer karbantartásának megkezdése előtt húzza ki a csatlakozót a konnektorból.

 **FIGYELEM:** Ellenőrizze, hogy a tápfeszültség és frekvencia értéke megegyezik-e a páratlanító egység adattábláján feltüntetett feszültség és frekvencia értékekkel. A berendezés helyes működését a hozzá tartozó tápvezeték is biztosítja.

 **FIGYELEM:** A földelés kötelező.

▶▶▶ 4. BEKAPCSOLÁS

▶▶ 4.1. A BEKAPCSOLÁST MEGELŐZŐ ELLENŐRZÉSEK

  **FONTOS:** Dupla feszültségű modellek esetében (...DV) ellenőrizze a következőket:

▶ 1-A FESZÜLTSGVÁLTÓ KAPCSOLÓ HELYZETE (220-240 V / 110-120 V) (4. ÁBRA): Ha a beállított feszültség nem felel meg a hálózati feszültségnek módosítani kell a kapcsoló helyzetét. Csavarja ki a fedélen található két rögzítő csavart, állítsa át/nyomja meg a kapcsolót a megfelelő hálózati értékre, majd szerelje vissza a fedelet.

▶ 2-ELLENŐRIZZE A HÁLÓZATI CSATLAKOZÓ TÍPUSÁT: Ha a csatlakozó típusa nem egyezik meg az elektromos hálózat tulajdonságaival, akkor speciális adapter használata szükséges. **HA A FESZÜLTSGVÁLTÓ KAPCSOLÓ ÁLLÁSA, A HÁLÓZATI CSATLAKOZÓ TÍPUSA ÉS AZ ELEKTROMOS HÁLÓZAT TULAJDONSÁGAI KOHERENSEK, ELVÉGEZHETI A BEKAPCSOLÁSI MŰVELETEKET.**



FIGYELEM: Ellenőrizze, hogy a tápvezeték helyesen van-e csatlakoztatva.



FIGYELEM: Az üzembe helyezés előtt ellenőrizze, hogy minden burkolati elem a helyén van-e, és rögzítve lett-e a megfelelő csavarokkal.



FIGYELEM: Ha a berendezést hosszabb ideig nem használja, húzza ki a csatlakozót a konnektorból.

▶▶ 4.2. VEZÉRLŐ

(5. ÁBRA)

A berendezés része egy LED-ekkel ellátott vezérlő, amely a berendezés üzemi állapotát mutatja.

A következőkben ismertetjük ezek jelentését.

VEZÉRLŐ:

▶ [- -] (A KIJELZŐN LÁTHATÓ): A kijelzőn akkor látható a [- -] jelzés, ha a berendezés csatlakoztatva van a hálózathoz, és feszültség alatt van.

LED:

▶ FAN SPEED LED: Ezek a LED-ek mutatják a ventilátorra beállított sebességet (LOW > kis sebesség / HIGH > nagy sebesség).

▶ ALARM LED: Ez a LED akkor gyullad ki, ha az egységen bekapcsolt egy hibajelzés. A hibaüzenet a kijelzőn olvasható.

▶ WORKING LED: Ez a LED akkor gyullad ki, ha a kompresszor üzemel. A LED villog, amikor a párártlanító az újraindításra várakozik, vagy jégmentesítés van folyamatban. A LED kikapcsol, ha a berendezés „ON” állapotban összegyűjtötte a kívánt mennyiségű nedvességet.

▶ FULL LED: Ez a LED akkor világít, ha a kondenzvíz tartály megtelt, vagy a szivattyún hiba lépett fel.

GOMBOK:

▶ ON/OFF: A párártlanító bekapcsolásához elegendő megnyomni az „ON/OFF” gombot. A berendezés megkezdí a működést a beállított relatív páratartalom eléréséig. Amikor a páratartalom eléri a kért szintet, a berendezés készenléti (stand-by) állapotba kapcsol, és leáll, de nem kapcsol ki (a POWER LED továbbra is világít). Ha a helyiség páratartalma megemelkedik, és átlépi a korábban beállított célértéket, a párártlanító automatikusan visszakapcsol.

A berendezés kikapcsolásához nyomja meg az „ON/OFF” gombot (a berendezés a kikapcsolt állapotában a kijelzőn a [- -] jelzés látható).

▶ FAN SPEED: A „FAN SPEED” (VENTILÁTOR SEBESSÉG) gomb megnyomásával állítható be a

kívánt ventilátor sebesség (LOW > kis sebesség / HIGH > nagy sebesség).

▶ „-” / „+” (PÁRATARTALOM BEÁLLÍTÁS): A kívánt relatív páratartalom a „-” / „+” gombok megnyomásával állítható be. A kijelző villog, és megjeleníti a beállított új célértéket. Néhány másodperc elteltével a kijelző nem villog tovább, és az új páratartalom célértéket az elektronika elmenti.

A berendezés a helyiség páratartalmától függetlenül is üzemeltethető. Nyomja meg a „-” gombot addig, amíg a kijelzőn meg nem jelenik a „CONT” (FOLYAMATOS) felirat. Ennek beállítását követően a berendezés folyamatosan működik.

▶ HOURS: A „HOURS” (ÓRÁK) gomb megnyomásával jeleníthető meg az üzemórák száma.

▶▶ 4.3. A LEFOLYÓCSŐ CSATLAKOZTATÁSA (Előkészítés)

(6. ÁBRA)

A berendezéshez egy lefolyócső is csatlakoztatható.

A tartályon van egy 16 mm-es tömlőcsatlakozó.

▶▶ 4.4. A KONDENZVÍZ TARTÁLY CSATLAKOZTATÁSA (Opcionális)

(7. ÁBRA)

 Modelltől függően a berendezésen lehet egy előkészítés is a kondenzvíz szivattyú csatlakoztatásához.

A helyes csatlakoztatáshoz még a műveletek megkezdése előtt kapcsolja ki a berendezés tápellátását. A kondenzvíz szivattyú megfelelő csatlakoztatásához lásd az opcionálisan rendelhető készlethez mellékelt kézikönyvet.

▶▶ 4.5. TÁROLÁS

(8. ÁBRA)

A párártlanító felső burkolatának kialakítása lehetővé teszi két párártlanító oszlop szerű egymásra helyezését. Ellenőrizze, hogy a két egységet teljesen biztonságosan helyezi-e egymásra.

FIGYELEM: Egy összesen legfeljebb két egységből álló oszlop alakítható ki.

▶▶▶ 5. KARBANTARTÁS

▶▶ 5.1. A FELHASZNÁLÓ ÁLTAL ELVÉGZENDŐ ELLENŐRZÉSEK

(9-10. ÁBRA)

Az egyetlen rendszeresen elvégzendő karbantartási művelet a szűrő tisztítása (9. ÁBRA). A tisztításhoz

távolítsa el a szűrőt a páratlanító elülső részéről és helyezze egy normál csap folyó vize alá. Átlagosan havonta végezze el ezt a műveletet; ha nagyon poros környezetben használja a berendezést, a tisztításra gyakrabban van szükség.

FIGYELEM: A TISZTÍTÁSHOZ VEGYE KI A SZŪRŐT A BERENDEZÉSBŐL. HA A SZŪRŐ MÉG BE VAN SZERELVE A BERENDEZÉSBE, A TISZTÍTÁST MEGKEZDENI TILOS.

A használattól függően szükség lehet a bordás-csőves hőcserélő tisztítására is (10. ÁBRA), alacsony nyomású víz használatával. Mielőtt megkezdí a tisztítást, mindig húzza ki a csatlakozót az elektromos csatlakozóból. A megfelelő tisztítás érdekében kövesse a következő utasításokat:

- ▶ Hajtsa ki a fedelet a szerkezethez rögzítő csavart (1).
- ▶ Csavarja el a fedelet (2).
- ▶ Hajtsa ki a két csavart, és távolítsa el a bordás-csőves hőcserélő védőburkolatát (3). (Alacsony nyomású vízzel tisztítsa meg a bordás-csőves hőcserélőt, közben ügyeljen arra, hogy a kapcsolótábla ne legyen vizes. A VIZET CSAK FENTRŐL LEFELE FOLYASSA RÁ).
- ▶ Helyezze vissza a burkolatot, és csavarozza vissza a csavarokat (4).
- ▶ Csavarja el a fedelet úgy, hogy újra függőleges helyzetbe kerüljön (5).
- ▶ Helyezze vissza a csavart, amely a fedelet a szerkezethez rögzíti (6).

Mielőtt újra beindítaná a készüléket, győződjön meg róla, hogy az elektromos részek nem nedvesek és/vagy nyirkosak-e, normál körülmények között legalább 8 órának kell elteltie. Ez a tisztítási művelet növeli a páratlanító berendezés teljesítményét és hosszú élettartamot biztosít.

▶▶ 5.2. PÓTALKATRÉSZEK

Ha a szervizesek számára fenntartott karbantartási műveletek elvégzése során fény derül arra, szükség valamely alkatrész vagy alkatrészek cseréjére, a cseréhez kizárólag eredeti pótalkatrészek használhatók.

Szükség esetén a berendezés típusának és sorozatszámának megfelelő pótalkatrész listát a kereskedőtől kérheti.

▶▶ 5.3. A BERENDEZÉS LESZERELÉSE

A berendezést folyamatos üzemre tervezték és építették. A berendezés bizonyos alkatrészeinek (ventilátor, kompresszor) élettartamát a karbantartás minősége és gyakorisága is befolyásolja.



FIGYELEM: A berendezés környezetszennyező anyagokat és alkatrészeket (elektromos berendezéseket, hűtőközeget és olajokat) tartalmaz. A berendezést a hasznos élettartama végén hűtőberendezésekkel foglalkozó szakembernek kell leszerelnie.

A berendezést a veszélyes anyagokat tartalmazó készülékek szelektív gyűjtésével és ártalmatlanításával foglalkozó központokban kell leadni. A rendszerben lévő hűtőközeget és kenőolajat az adott országban hatályos előírások szerint össze kell gyűjteni.

▶▶▶ 6. HIBAJELZÉSEK LISTÁJA

HIBAJELZÉS	LEHETSÉGES OK	LEHETSÉGES MEGOLDÁS
FULL + „FULL“	A tartály tele van, vagy nincs a helyén	A tartály kiürítését illetve behelyezését követően a hibajelzés automatikusan eltűnik
ALARM + „Lo t“	Az üzemi hőmérséklet túl alacsony	A környezeti feltételek nem teszik lehetővé a működést
ALARM + „Prob“	A berendezésben lévő érzékelő meghibásodott. A berendezés ettől függetlenül tovább működik	Lépjen kapcsolatba a vevőszolgálattal
ALARM + „Pro3“	A szobahőmérséklet érzékelő meghibásodott. A páratlanító készenléti üzemmódba kapcsol	Lépjen kapcsolatba a vevőszolgálattal
ALARM + „dEFr“	A jégmentesítő termosztátja meghibásodott. A páratlanító készenléti üzemmódba kapcsol	Lépjen kapcsolatba a vevőszolgálattal

KAZALO

1...	UVOD
2...	SPLOŠNI OPIS ENOTE
3...	PREDHODNI POSTOPKI
4...	ZAGON
5...	VZDRŽEVANJE
6...	SEZNAM ALARMOV

▶▶▶ 1. UVOD

▶▶ 1.1. UVOD

Navodila so namenjena končnemu uporabniku le za postopke z zaprtimi ploščami. Postopke, razen čiščenja rebraste baterije, ki zahtevajo odpiranje vrat ali plošč z orodjem, sme izvesti le izkušeno osebje. Vsak aparat je treba na električno napajanje povezati s kablom z napajalnim vtičem, priloženem enoti. Pri vzdrževanju mora biti napajalni vtič vedno izključen, kar omogoča operaterju varno izvajanje postopkov.

Za identifikacijo aparata (model in serijska številka) v primeru zahteve za asistenco ali nadomestne dele, preberite identifikacijsko tablico, ki se nahaja na zunanji strani enote.

▶▶ 1.2. SPLOŠNE VARNOSTNI PREDPISI

Namen navodil in vse priložene dokumentacije je zagotoviti inštalaterju in operaterju pogoje, v katerih lahko pravilno opravita namestitvev, zagon in vzdrževanje aparata, ne da bi povzročila poškodbe oseb zadolženega osebja ali škodo na enoti.

Vsi aparati so podvrženi oceni tveganj, izvedeni skladno z veljavnimi predpisi, ki določa potrebne posege in uvaja potrebne zaščitne ukrepe ter s tem doseže cilje za zmanjševanje tveganj.

Vse posege, nanašajoče se na delovanje in vzdrževanje enote, sme izvršiti:

- ▶ le ustrezno usposobljeno osebje, ki mora upoštevati predpise za varno delo in uporabljati sredstva osebne varovalne opreme, primerna za specifična opravila, ki jih opravljajo, skladno z njihovo specifično kvalifikacijo.
- ▶ Le ustrezno usposobljene osebe, ki so prebrale in v celoti razumele navodila, tehnične dokumente in varnostne dokumente.
- ▶ Aparata ne smejo uporabljati osebe, ki niso ustrezno usposobljene in pristojne za uporabo.

Ta navodila ter morebitno priloženo tehnično in varnostno dokumentacijo je treba prebrati in shraniti za celotno življenjsko dobo aparata:

⚠ POZOR: ta aparat je projektiran za uporabo v zaprtih prostorih.

⚠ POZOR: Enoto je treba priključiti na električno omrežje, skladno z lokalnimi varnostnimi predpisi.

⚠ POZOR: Enoto je treba postaviti upoštevajoč dimenzije in prostore, vključno z minimalnim prostim prostorom konstrukcij zraven enote.

⚠ POZOR: Ta aparat mora biti vedno priključen na vtičnice za ozemljitev; zavrača se vsakršna odgovornost za nevarnost ali škodo, nastalo, če to pravilo ne bi bilo upoštevano.

⚠ POZOR: Koničastega orodja (izvijači, igle ali podobno) ni dovoljeno vstavljati v rešetke ali druge odprtine na ploščah, še posebej ne takrat, ko je enota odprta za odstranjevanje filtra.

⚠ POZOR: Vzdrževanje in čiščenje je treba vedno opraviti pri izključenem električnem napajanju. Nikoli ne odstranjujte sprednje rešetke in nobenega dela enote, ne da bi prej izključili vtič iz vtičnice.

⚠ POZOR: Za čiščenje uporabite vlažno krpo. Nikoli ne pršite vode, razen za čiščenje rebraste baterije, na enoto in na njene električne sestavne dele.

Aparat je treba vedno imeti v vertikalnem položaju, tako da preprečite naključni izpust kondenzata (vode) iz pripadajočega vsebnika. Enoto je strogo prepovedano premikati, ko je priključena na omrežno vtičnico, saj bi lahko posledične vibracije in premiki povzročili izpust kondenzata iz pripadajočega vsebnika, ki bi se lahko razlil po električnih delih.

Enoto je dovoljeno premikati le po tem, ko ste izpraznili rezervoar za kondenzati, v vsakem primeru pa je **VEDNO TREBA** izključiti vtič iz vtičnice, preden se lotite premikanja aparata. Če bi po aparatu po nesreči zlili vodo, je treba tega takoj ugasniti in izključiti iz električnega omrežja, ni je dovoljeno prižgati, dokler ne preteče osem ur.



⚠ POZOR: Aparat vsebuje hladilni plin R1234yf: ta plin je vnetljiv.

Količina polnjenja je navedena v tabeli s podatki v teh navodilih.

Bodite previdni, hladilni plin nima vonja.

Ne uporabljajte sredstev, ki jih ne priporoča proizvajalec, za pospeševanje odtaljevanja ali čiščenja.

Aparat je treba postaviti v sobo, kjer ni virov vžiga, ki bi bili neprestano v pogonu (na primer: odprt plamen, delujoč plinski aparat ali delujoč električni grelnik).

Ne luknjajte in ne zažigajte aparata.

▶▶ 1.3. OSEBNA VAROVALNA OPREMA

Pri uporabi in vzdrževanju enot uporabljajte naslednjo osebno varovalno opremo:

⚠ OBLAČILA: oseba, ki izvaja vzdrževanje ali upravlja s strojem, mora nositi zaščitno obutev s podplatom proti drsenju v okolju, kjer na tleh drsi.

⚠ ROKAVICE: med čiščenjem in vzdrževanjem je obvezna uporaba ustreznih rokavic. V primeru ponovnega polnjenja hladilnega plina je treba nositi ustrezne rokavice, s čimer se preprečijo zmrzline.

⚠ MASKA IN OČALA: Pri čiščenju in vzdrževanju je treba uporabljati maske za zaščito dihalnih poti in zaščitna očala za zaščito oči.

▶▶ 1.4. SPLOŠNE VARNOSTNI PREDPISI

Na enoti so naslednji opozorilni znaki, ki jih je treba upoštevati:



Obvezno prebrati navodila za uporabnike.



Obvezno prebrati tehnično dokumentacijo.



Nevarnost električnega šoka.



Nevarnost, vnetljiv material.



⚠ POZOR: Strogo prepovedano je odstranjevati opozorilne znake z enote.

▶▶▶ 2. SPLOŠNI OPIS ENOTE

(SL. 1)

Aparat za razvlaževanje je aparat, ki služi kontroli vlage v prostoru, kjer se nahaja. Faza razvlaževanja deluje na principu hladilnega cikla, ki temelji na fizikalnem načelu, kjer zrak, ko pride v stik s hladno površino, to navlaži in odloži vlago v obliki kapljic kondenzata.

Aparat je sestavljen tako (SL. 2):

Aparat za razvlaževanje sesa zrak, ki prehaja preko pralnega filtra (1), aluminijastega hladnega izmenjevalnika (uparjalnika) (2), vročega izmenjevalnika (kondenzatorja) (3), ventilatorja (4), na koncu pa gre preko zadnje rešetke ven suh zrak. Kondenzirana voda se zbere v rezervoarju za vodo (5). Mikro stikalo ustavi aparat, ko voda v rezervoarju doseže določeno raven. Elektronska kartica (6) upravlja pravilno delovanje aparata.

Ta aparat je opremljen z napravo za odtaljevanje na vroč plin, ki zagotavlja pravilno delovanje aparata za razvlaževanje v razponu temperature in vlažnosti, specificiranih v tabeli s tehničnimi podatki.

▶▶▶ 2.1. HLADILNI KROGOTOK

Hladilni plin, ki se uporablja v teh enotah, je R1234yf. Hladilni krogotok se izvaja skladno z veljavnimi predpisi.



Nevarnost, vnetljiv material.

Ta enote je hermetično zaprta in vsebuje fluoriran plin R1234yf GWP (R1234yf) = 4.

▶▶▶ 3. PREDHODNI POSTOPKI

▶▶ 3.1. ODSTRANJEVANJE EMBALAŽE IN SESTAVLJANJE

Odstranite embalažo, pri čemer bodite previdni, da enote ne poškodujete. Zavržite material za embalažo (les, plastika, karton), odnesite jih v zbirne centre ali centre, specializirane za recikliranje (upoštevajte veljavne lokalne predpise).

 **POZOR:** Glede na model sestavite aparat, tudi z morebitnimi ročaji, kolesi in vsemi pripadajočimi vijaki (SL. 3), ki jih embalaža vsebuje, preden aparat zaženete.

▶▶ 3.2. PREGLED

 Vse enote so sestavljene in ožičene v tovarni (razen določenih sestavnih delov). Ob prejemu enote je treba to takoj temeljito pregledati in se prepričati, da med transportom ni prišlo do poškodb in da ne manjka noben del.

 Preden aparat začnete uporabljati, preverite, da na zunanjih ploščah, vključno s ploščami rezervoarja, ni poškodb. Prepričajte se, da so kabel, vtič in pripadajoče izolacije brezhibni. V nasprotnem primeru je **PREPOVEDANO** priključiti in zagnati enoto, ki jo je treba poslati v pooblaščen servisni center.

▶▶ 3.3. OMEJITVE DELOVANJA

 **POZOR:** Za zagotavljanje pravilnega delovanja aparata svetujemo, da enota deluje v okvirih omejitev, navedenih v tabeli s tehničnimi podatki.

▶▶ 3.4. POZICIONIRANJE

Aparat postavite tako, da je zagotovljen ustrezni tok zraka.

 **POZOR:** Prepričajte se, da je aparat postavljen tako, da ne pride v stik z vodo.

▶▶ 3.5. DELOVNO OBMOČJE

Vroč zrak, ki ga oddaja ventilator, pri izhajanju ne sme naleteti na ovire. Preprečite ponovno kroženje vročega zraka med sesanjem in dovodom, saj se sicer zmogljivosti enote zelo zmanjšajo ali pa pride celo do prekinitve normalnega delovanja.

 **POZOR:** Aparata ni dovoljeno postavljati v ozke prostore, ki ne omogočajo ustrezne porazdelitve zraka, ki izhaja iz rešetke za izpust zraka.

 **POZOR:** Ne postavljajte in ne obešajte predmetov na sprednjo ploščo, to lahko povzroči škodo na enoti.

▶▶ 3.6. SPLOŠNO

 **POZOR:** Pred vsakim vzdrževanjem na električnih delih, izvlecite napajalni vtič iz omrežne vtičnice.

 **POZOR:** Prepričajte se, da je napajalna napetost ustrezna glede na podatke o delovanju enote (napetost in frekvenca), navedene na tablici na samem aparatu za razvlaževanje. Aparat je opremljen s kablom za napajanje za pravilno delovanje.

 **POZOR:** Ozemljitev aparata je obvezna.

▶▶▶ 4. ZAGON



▶▶ 4.1. PREDHODNA PREVERJANJA



  **POMEMBNO:** Pri modelih z dvojno napetostjo (...DV) preverite:

▶ **1-POLOŽAJ STIKALA ZA MENJAVO NAPETOSTI (220-240V / 110-120V) (SL. 4):** Če napetost, ki je nastavljena na napravi, ne ustreza omrežni napetosti, je treba napetost prilagoditi. Odvijte dva vijaka, ki pritrjujeta pokrov, stikalo pomaknite/potisnite na vrednost omrežne napetosti in ponovno namestite pokrov.

▶ **2-PREVERITE VRSTO VTIČNICE:** Če tipologija priključka ne odgovarja značilnostim električnega omrežja, je treba uporabiti specifični adapter.

ČE SO POLOŽAJ STIKALA ZA MENJAVO NAPETOSTI, TIPOLOGIJA PRIKLJUČKA IN ELEKTRIČNO OMREŽJE SKLADNI, JE MOGOČE NADALJEVATI Z VKLOPOM APARATA.

  **POZOR:** Prepričajte se, da je napajalni kabel pravilno priključen.

  **POZOR:** Preden se lotite uporabe naprave, se prepričajte, da se vse plošče za prekrivanje nahajajo v pravilnem položaju in so pritrjene z vijaki za pritrjevanje.



POZOR: V primeru, da naprave dalj časa ne uporabljate, jo vedno izključite iz vtičnice za električno napajanje.

►► 4.2. KONTROLNA PLOŠČA

(SL. 5)

Enote so opremljene s svetlobno opozorilno ploščo, ki ponazarja operativno stanje enote.

Spodaj je naveden kratek opis pomena opozoril.

KONTROLNA PLOŠČA:

► [- -] (PRIKAZANO NA ZASLONU): Na zaslonu se pojavi [- -], ko je enota priključena na omrežje in pod električnim napajanjem.

LED LUČKA:

► FAN SPEED LED: Te LED lučke ponazarjajo nastavljeno hitrost ventilacije (LOW > Nizka hitrost / HIGH > Visoka hitrost).

► ALARM LED: Ta LED lučka je prižgana, ko je na enoti alarm. Zaslon bo prikazal sporočilo o napaki.

► WORKING LED: Ta LED lučka je prižgana, ko kompresor deluje. LED lučka deluje, ko aparat za razvlaževanje čaka na ponovni zagon ali je v načinu odtaljevanja. LED lučka se ugasne takrat, ko je v stanju „ON“ dosežena zelena količina vlage.

► FULL LED: Ta LED lučka se prižge, ko je rezervoar za kondenzat poln ali če je na črpalki prišlo do alarma.

GUMBI:

► ON/OFF: Za vklop aparata za razvlaževanje je dovolj pritisniti gumb „ON/OFF“. Aparat bo začel delovati skladno z nastavljeno relativno vlažnostjo. Ko vlažnost v prostoru doseže zeleno stopnjo, aparat preide v način pripravljenosti in se enota ustavi, a ostane v stanju „ON“ (lučka POWER LED je prižgana). Če se vlaga prostora poveča in preseže prej nastavljen set point, se aparat za razvlaževanje znova zažene.

Če želite aparat izklopiti, pritisnite gumb „ON/OFF“ (pri ugasnjenem aparatu zaslon prikaže [- -]).

► FAN SPEED: S pritiskom na gumb „FAN SPEED“ (HITROST VENTILATORJA) je mogoče izbrati zeleno hitrost ventilatorja (LOW > Nizka hitrost/ HIGH > Visoka hitrost).

► “-” / “+” (NASTAVI VLAŽNOST): S pritiskom na gumba “-” / “+” je mogoče nastaviti zeleno relativno vlažnost. Zaslon bo začel utripati ter bo

prikazal novo referenčno vrednost set point. Po nekaj sekundah zaslon preneha utripati in elektronika zazna novo vrednost set point.

Aparat lahko deluje neodvisno od stopnje vlage, prisotne v prostoru. S pritiskom na gumb „-“, dokler se ne pojavi sporočilo „CONT“ na zaslonu, bo aparat neprekinjeno deloval.

► HOURS: S pritiskom na gumb „HOURS“ („URE“), je mogoče pogledati ure delovanja aparata.

►► 4.3. POVEZAVA CEVI ZA IZPUST (predispozicija)

(SL. 6)

Na aparat je mogoče priključiti cev za izpust. Na rezervoarju se nahaja spojka premera 16 mm.

►► 4.4. POVEZAVA ČRPALKE ZA KONDENZAT (izbirno)

(SL. 7)

 Odvisno od modela je lahko aparat opremljen s predispozicijo za povezavo črpalke za izpust kondenzata.

Za pravilno povezavo je treba, preden se lotite kakršnekoli operacije, enoto izključiti iz električnega napajanja.

Za pravilno povezavo črpalke za kondenzat glejte tehnična navodila, vstavljena v opcijski komplet.

►► 4.5. SHRANJEVANJE

(SL. 8)

Oblika zgornjega dela pokrova aparata za razvlaževanje je specifične oblike, ki omogoča, da se nanj postavi dodaten aparat za razvlaževanje. Prepričajte se, da zlaganje enega aparata na drugega izvršite popolnoma varno.

POZOR: Na aparat za razvlaževanje ni dovoljeno postavljati več kot enega dodatnega aparata.

►►► 5. VZDRŽEVANJE

►► 5.1. KONTROLE, ZA KATERE JE ZADOLŽEN UPORABNIK

(SL. 9-10)

Edini redni vzdrževalni poseg je čiščenje filtra (SL. 9). Čiščenje izvedete tako, da filter odstranite s sprednjega dela aparata za razvlaževanje in ga postavite pod curek tekoče vode v običajen

umivalnik. Čiščenje izvajajte približno enkrat mesečno; v primeru, da aparat deluje v zelo prašnih okoljih, mora biti čiščenje pogostejše.

POZOR: ODSTRANITE FILTER Z APARATA, DA BI IZVRŠILI ČIŠČENJE. ČE JE FILTER NAMEŠČEN, JE ČIŠČENJE PREPOVEDANO IZVRŠITI.

Glede na uporabo bo morda potrebno čiščenje rebraste baterije (SL. 10), in sicer z vodo pod šibkim pritiskom. Preden začnete s pranjem, je trebatič nujno izveči iz omrežne vtičnice. Za pravilno pranje je treba slediti spodnjemu postopku:

- ▶ Odstranite vijak, ki pritruje pokrov na ogrodje (1).
- ▶ Obrnite pokrov (2).
- ▶ Odstranite dva vijaka in zaščito rebraste baterije (3). (Operite lamelni prenosnik toplote s šibkim curkom vode, bodite previdni da ne zmočite stikalne plošče. TOK VODE MORA BITI OD ZGORAJ NAVZDOL).
- ▶ Ponovno namestite zaščito in dva vijaka (4).
- ▶ Obrnite pokrov ter ga prestavite v vertikalni položaj (5).
- ▶ Ponovno namestite vijak, ki pritruje pokrov na ogrodje (6).

sl Preden ponovno vklopite aparat za razvlaževanje, se prepričajte, da električni deli niso mokri in/ali vlažni, v normalnih pogojih mora preteči najmanj osem ur. Takšno čiščenje izboljšuje zmogljivost aparata za razvlaževanje in zagotavlja dolgo življenjsko dobo.

▶▶ 5.2. NADOMESTNI DELI

Če bi bilo treba med vzdrževanjem, za katerega so zadolženi specializirani operaterji, zamenjati enega ali več delov, je treba uporabiti izključno originalne nadomestne dele.

Po potrebi za „seznam nadomestnih delov“ zaprosite vašega prodajalca, specificirajte model in serijsko številko enote.

▶▶ 5.3. ODLAGANJE ENOTE

Enota je bila projektirana in narejena tako, da zagotavlja neprekinjeno delovanje. Življenjska doba določenih komponent, na primer ventilatorja in kompresorja, je odvisna od vzdrževanja, ki se na njih izvaja.

 **POZOR:** Enota vsebuje snovi in sestavne dele, ki so za okolje nevarni (elektronske komponente, hladilni plin in olja). Ob koncu življenjske dobe, v primeru odlaganja enote, mora ta postopek izvršiti osebje, specializirano za hladilne naprave.

pek izvršiti osebje, specializirano za hladilne naprave.

Enoto je treba odnesti v ustrezne centre, specializirane za zbiranje in odlaganje aparatov, ki vsebujejo nevarne snovi. Hladilno tekočino in olje za mazanje, ki se nahajata v krogotoku, je treba zbrati skladno s predpisi, veljavnimi v vaši državi.

▶▶▶ 6. SEZNAM ALARMOV

ALARM	MOŽEN VZROK	MOŽNA REŠITEV
FULL + "FULL"	Rezervoar poln ali ni prisoten	Alarm se avtomatično ponastavi, če rezervoar izpraznite ali ga vstavite
ALARM + "Lo t"	Temperatura okolja prenizka	Stanje temperature okolja niso ustrezne glede na delovanje
ALARM + "Prob"	Okvara sonde za vlažnost. V vsakem primeru enota nadaljuje z delovanjem	Obrnite se na pooblaščen servisni center
ALARM + "Pro3"	Okvara sonde za temperaturo okolja. Aparat za razvlaževanje preide v način pripravljenosti	Obrnite se na pooblaščen servisni center
ALARM + "dEFr"	Okvara termostata za odta-ljevanje. Aparat za razvlaževanje preide v način pripravljenosti	Obrnite se na pooblaščen servisni center

İNDEKS

1...	GİRİŞ
2...	ÜNİTENİN GENEL AÇIKLAMASI
3...	ÖN İŞLEMLER
4...	BAŞLATMA
5...	BAKIM
6...	ALARM LİSTESİ

►►► 1. GİRİŞ

►► 1.1. GİRİŞ

Bu kılavuz sadece kapalı paneller ile gerçekleştirilebilir işlemler için nihai kullanıcı içindir. Aletler ile kapıların veya panellerin açılmasını gerektiren, kanatlı serpantin temizliği haricinde, işlemler sadece uzman personel tarafından gerçekleştirilmelidir. Her teçhizat, ünite ile tedarik edile güç prizli kablo ile elektrik gücüne bağlanmalıdır. Bakım işlemleri için güç prizinin her zaman bağlantısı kesilmiş olmalıdır, böylece operatörün güvenli koşullarda işlem yapmasına izin verir.

Cihazı tanımlamak için (model ve seri numarası), servis veya yedek parça talebi durumunda, ünitenin dışında bulunan kimlik plakasını okuyun.

►► 1.2. GENEL GÜVENLİK KURALLARI

Kılavuzun ve tedarik edilen tüm dokümantasyonun amacı kurulum teknisyeninin ve operatörün teçhizatın kurulumunu, başlatılmasını ve bakımını sorumlu personelde ve üniteye hasara neden olmadan doğru şekilde gerçekleştirmesini sağlamaktır.

Her cihaz, risk azaltma hedeflerine ulaşmak için gerekli eylemleri tanımlayan ve gerekli koruyucu önlemleri uygulayan mevcut mevzuata uygun olarak yapılan bir risk değerlendirmesine tabidir.

Ünitenin işleyişi ve bakımıyla ilgili tüm işlemler gerçekleştirilmelidir:

- Sadece güvenli çalışma uygulamalarını benimsemesi ve belirli niteliklerine göre gerçekleştirilen belirli bir göreve uygun kişisel koruyucu ekipman kullanması gereken uygun şekilde eğitilmiş kişiler tarafından.
- Sadece kılavuzları, teknik belgeleri ve güvenlik belgelerini tamamen okumuş ve anlamış olan uygun şekilde eğitilmiş kişiler tarafından.
- Uygun şekilde eğitilmiş ve yetkin olmayan kişilere teçhizatı kullanmasına izin verilmemelidir.

İş bu kılavuz, teknik belgeler ve ekli güvenlik belgeleri okunmalıdır ve teçhizatın tüm kullanım ömrü boyunca saklanmalıdır:

⚠ DİKKAT: Bu teçhizat bir iç ortamda kullanım için tasarlanmıştır.

⚠ DİKKAT: Ünite yerel elektrik güvenlik kurallarına uygun bir elektrik tesisatına bağlanmalıdır.

⚠ DİKKAT: Ünite birbirine bitişik yapılardan izin verilen minimum alanlar dahil gerekli alanlara ve boyutlara riayet ederek yerleştirilmelidir.

⚠ DİKKAT: Bu teçhizat her zaman topraklama bağlantısı prizine bağlanmalıdır; bu koşulda uyulmadığı durumda oluşabilecek her türlü tehlike veya hasar için tüm sorumluluk reddedilir.

⚠ DİKKAT: Özellikle filtreyi çıkarmak için ünite açıkken sivri uçlu aletler (tornavidalar, iğneler veya benzeri) ızgaralara veya diğer panel açıklıklarına takılmamalıdır.

⚠ DİKKAT: Üniteye her bakım ve temizlik işlemi elektrik gücünün bağlantısı kesilmiş olarak yapılmalıdır. Prizden fişin bağlantısını kesmeden önce asla ön ızgarayı asla çıkartmayın veya ünitenin herhangi bir parçasını açmayın.

⚠ DİKKAT: Üniteyi temizlemek için nemli bir bez kullanın. Kanatlı serpantini temizlemek haricinde üniteye ve elektrikli bileşenlerine asla su püskürtmeyin.

Teçhizat her zaman karşı taraftaki konteynerden kaza eseri olarak yoğunlaşmanın (su) dışarı çıkmasını önlemek amacıyla dikey pozisyonda tutulmalıdır. Meydana gelebilecek titreşimler ve hareketler etkili parçaları etkileyerek uygun konteynerden yoğunlaşmanın dışarı çıkmasını belirleyebileceği için teçhizat akım prizine bağlı olduğunda hareket ettirmek kesinlikle yasaktır.

Ünite sadece yoğuşma kabını boşalttıktan sonra hareket ettirilebilir ve her durumda, cihazı hareket ettirmeden önce fişi prizden çıkarmanız HER ZAMAN GEREKLİDİR. Cihazın üzerine kaza eseri su dökülürse, ünite derhal kapatılmalıdır ve elektrik şebekesinden bağlantısı kesilmelidir ve sekiz saat geçmeden çalıştırılmaz.



⚠ DİKKAT: Teçhizat R1234yf soğutucu içerir: bu gaz yanıcıdır. Yükün miktarı bu kullanım kılavuzu veri tablosunda belirtilir.

Dikkat edin, soğutucu kokusuzdur.

Üretici tarafından önerilenler olmayan temizlik için veya buz çözme prosesini hızlandırmak için aletler kullanmayın.

Cihaz devamlı olarak işlemde ateşleme kaynaklarına sahip olmayan bir odaya yerleştirilmelidir (örneğin açık alevler, çalışan bir gaz cihazı veya çalışan bir elektrikli ısıtıcı).

Teçhizatı delmeyin veya yakmayın.

►► 1.3. KİŞİSEL KORUMA DONANIMLARI

Ünitelerin kullanım ve bakım işlemleri için aşağıdaki kişisel koruma donanımlarını kullanın:

⚠ GİYSİ: Üniteye bakım yapan veya işlem yapan kişiler kaygan zeminli ortamlarda kaymaz tabanlı güvenlik iş ayakkabıları giymelidir.

⚠ ELDİVENLER: Temizlik ve bakım işlemleri sırasında uygun eldivenlerin kullanımı gereklidir. Soğutucu gazın yüklenmesi durumunda donma riskini önlemek amacıyla uygun eldivenlerin kullanımı zorunludur.

⚠ MASKE VE GÖZLÜKLER: Temizlik ve bakım işlemleri sırasında gözlerin korunması için koruma gözlükleri ve solunum yollarının korunması için maskeler kullanılmalıdır.

►► 1.4. GENEL GÜVENLİK KURALLARI

Ünite uyulması gereken aşağıdaki güvenlik uyarılarının sahip olmalıdır:



Kullanıcı kılavuzunu okuyun.



Teknik kılavuzu okuyun.



Elektrik çarpma tehlikesi.



Yanıcı malzeme tehlikesi.



⚠ DİKKAT: Ünitelerde bulunan güvenlik uyarılarını çıkartmak kesinlikle yasaktır.

►►► 2. ÜNİTENİN GENEL AÇIKLAMASI

(ŞEK. 1)

Nem alma cihaz yerleştirildiği ortamın nem kontrolüne uygun bir teçhizattır. Nem alma aşaması fiziksel ilkeye dayanan bir soğutma döngüsü kullanır, bu nedenle hava soğuk bir yüzey ile temas ettiğinde onu ıslatır ve yoğuşma damlaları şeklinde nemi bırakır.

Teçhizat şöyledir (ŞEK. 2):

Hava teçhizattan yıkabilir filtre (1), alüminyum soğuk serpantin (evaporatör) (2), sıcak eşanjör (kondansatör) (3), fan (4) ile çekilir ve sırasında nemi alınan hava çıkar ve ızgaradan geçerek ortaya verilir. Yoğuşan su depoda (5) toplanır. Bir mikro anahtar depodaki su belirlenen bir seviyeye ulaştığında cihazı durdurur. Bir elektronik kart (6) teçhizatın doğru işleyişini yönetir.

Bu teçhizat teknik veri tablosunda belirtilen sıcaklık ve nem aralığında nem alıcı cihazın doğru işleyişini garanti eden sıcak gazlı buz çözücü bir cihaz ile donatılmıştır.

►►► 2.1. SOĞUTUCU DEVRE

Bu ünitelerde kullanılan soğurucu R1234yf'dir. Soğutucu devre yürürlükteki kurallara uygun olarak gerçekleştirilmiştir.



Yanıcı malzeme tehlikesi.

Bu ünite, hava geçirmeyecek şekilde sızdırmazlığı sağlanmıştır ve florlu gaz içerir R1234yf GWP (R1234yf) = 4.

►►► 3. ÖN İŞLEMLER

►► 3.1. AMBALAJI ÇIKARTMA VE MONTAJ

Üniteye hasar vermemeye dikkat ederek ambalajı çıkartın. Ambalaj ürünlerini (ahşap, plastik, karton) uzman toplama veya geri dönüşüm merkezlerine götürerek atın (yürürlükte olan yerel normlara dikkat edin).

 **DİKKAT:** Modele göre, işleme almadan önce ambalajın içinde bulunan kolları, tekerleri ve tüm ilgili donanımlar ile (ŞEK. 3) teçhizatı monte edin.

►► 3.2. DENETİM

 Tüm üniteler fabrikada monte edilmiş ve kablolanmıştır (bazı bileşenler hariç). Üniteyi alında hemen ve dikkatli şekilde denetlemek, taşıma sırasında hasar oluşmadığını veya eksik parçalar olmadığını doğrulamak gereklidir.

 Kullanmadan önce özellikle depo bölmesi-ninkiler dahil dış panellerde çökmeler olmadığını doğrulayın. Ayrıca kablonun, prizinin ve ilgili yalıtıcıların sağlam olduğunu doğrulayın. Aksi halde yetkili bir servis merkezine gönderilmesi gereken üniteyi bağlamak ve başlatmak YASAKTIR.

►► 3.3. İŞLEYİŞ LİMİTLERİ

 **DİKKAT:** Teçhizatın doğru bir işleyişini garanti etmek için teknik veri tablosunda belirtilen limitler içinde üniteyi çalıştırmak tavsiye edilir.

►► 3.4. KONUMLANDIRMA

Uygun bir hava akışını garanti edecek şekilde teçhizatı yerleştirin.

 **DİKKAT:** Teçhizatın su ile temas etmesini önleyecek şekilde yerleştirildiğinden emin olun.

►► 3.5. SERVİS ALANI

Fandan çıkartılan sıcak hava engelle karşılaşmamalıdır. Ünitenin performanslarını bozabilecek veya hatta normal işleyişin durmasına neden olabilecek emme ve basma arasında sıcak hava sirkülasyonu olaylarından kaçının.

 **DİKKAT:** Teçhizat, havanın çıkış ızgarasından gelen havanın odasında uygun bir yayılmaya izin vermeyen dar ortamlara yerleştirilmemelidir.

 **DİKKAT:** Ön panelin önüne cisimler koymayın veya asmayın, üniteye hasara neden olabilir.

►► 3.6. GENEL BİLGİLER



 **DİKKAT:** Elektrik parçasında her bakım işleminden önce prizden güç fişinin bağlantısını kesin.

 **DİKKAT:** Güç geriliminin nem alıcı cihazda veri plakasında belirtilen ünitenin işleyiş verilerine (gerilim ve frekans) karşılık geldiğini doğrulayın. Teçhizat doğru işleyiş için bir güç kablosu ile donatılmıştır.

 **DİKKAT:** Topraklama bağlantısı zorunludur.

►►► 4. BAŞLATMA



►► 4.1. ÖN KONTROLLER



  **ÖNEMLİ:** Çift gerilimli modellerde (... DV), kontrol edin:



► **1-GERİLİM DEĞİŞTİRME ANAHTARININ KONUMU (220-240V / 110-120V) (ŞEK. 4):** Eğer ayarlanmış gerilim şebekenin sağladığı gerilime uymuyorsa, gerilim uyumunu sağlamak için müdahale etmek gerekir. Kapağın iki sabitleme vidasını sökün, temin edilen gerilim değerine anahtarı taşıyın/basın ve kapağı yeniden kapatın.

► **2-PRİZİN TÜRÜNÜ KONTROL EDİN:** Eğer priz türü elektrik tedarikinin özelliklerine uymuyorsa, belirli bir adaptör kullanarak uyarlamak gerekir.

EĞER GERİLİM DEĞİŞTİRME ANAHTARININ POZİSYONU, PRİZİN TÜRÜ VE ELEKTRİK TEDARİĞİ UYUMLU İSE, ÇALIŞTIRMA İŞLEMİ İLE DEVAM ETMEK MÜMKÜNDÜR.

  **DİKKAT:** Güç kablosunun doğru şekilde bağlandığını doğrulayın.

  **DİKKAT:** İşleme almadan önce, tüm kapatma panellerinin doğru pozisyonda bulunduğunu ve sabitleme vidaları ile sabitlendiğini kontrol edin.

  **DİKKAT:** Teçhizatın uzun bir süre kullanılmaması durumunda elektrik gücü prizinin her zaman bağlantısını kesin.

►►4.2. KONTROL PANELİ

(ŞEK. 5)

Üniteler, ünitenin işletim durumunu belirten ışıklı bir uyarı paneli ile donatılmıştır.

Aşağıda anlamlarının kısa bir açıklaması verilmiştir.

KONTROL PANELİ:

► [- -] (EKRANDA GÖRÜNTÜLENİR): Ünite şebekeye bağlı olduğunda ve elektriksel olarak beslendiğinde ekranda [- -] göstergesi belirir.

LED:

► FAN SPEED LED: Bu ledler ayarlanan havalandırma hızını belirtirler (LOW > Düşük Hız / HIGH > Yüksek Hız).

► ALARM LED: Ünite alarmda olduğunda bu led açıktır. Ekran hata mesajını gösterecektir.

► WORKING LED: Kompresör işlemde iken bu led açıktır. Nem alıcı cihaz başlatma bekleyişinde olduğunda veya buz çözüldüğünde led yanıp söner. "ON" durumunda istenen nem miktarına ulaşıldığında led söner.

► FULL LED: Yoğuşma deposu dolu olduğunda veya eğer pompa alarmda ise bu led açıktır.

DÜĞMELER:

► ON/OFF: Nem alıcı cihazı çalıştırmak için "ON/OFF" düğmesine basmak yeterlidir. Ayarlanan bağıl neme göre teçhizat çalışmaya başlar. Ortam nemi istenen seviyeye ulaştığında teçhizat stand-by moduna gider ve ünite durur, ama "ON" durumunda kalır (POWER LED açık). Önceden ayarlanan setpointi aşarak eğer ortam nemi yükselirse nem alıcı cihaz yeniden başlar. Teçhizatı kapatmak için "ON/OFF" düğmesine basın (teçhizat kapalı olduğunda ekran [- -] göstergesini gösterir).

► FAN SPEED: "FAN SPEED" düğmesine basınca istenen havalandırma hızını seçmek mümkündür (LOW > Düşük Hız / HIGH > Yüksek Hız).

► "-" / "+" (NEM AYARI): "-" / "+" düğmelerine basarak istenen bağıl nemi ayarlamak mümkündür. Ekran yeni referans setpointi görüntüleyerek yanıp sönmeye başlayacaktır. Bir kaç saniye sonrasında ekran yanıp sönmeyi durdurur ve yeni nem setpointi elektronik cihaz tarafından belirlenmiştir.

Ortamda bulunan nem derecesinden bağımsız olarak teçhizatı çalıştırmak mümkündür. Ekranda "CONT" mesajını görüntüleyene kadar "-" düğmesine basınca teçhizat devamlı olarak çalışacaktır.

► HOURS: "HOURS" düğmesine basarak teçhizat çalışma saatlerini görüntülemek mümkündür.

►►4.3. TAHLİYE BORUSU BAĞLANTISI (Düzenek)

(ŞEK. 6)

Teçhizata bir tahliye borusu bağlamak mümkündür. Depo üzerinde 16 mm çapında bir hortum bağlantısı vardır.

►►4.4. YOĞUŞMA POMPASININ BAĞLANTISI (Opsiyonel)

(ŞEK. 7)

 Modele göre teçhizat yoğuşma tahliye pompasının bağlantısı için düzeneğe sahip olabilir. Doğru bağlantı için herhangi bir işlem yapmadan önce ünitenin elektrik gücünden bağlantısını kesin. Yoğuşma pompasının doğru kurulumu için opsiyonel kitle bulunan teknik kılavuzu referans alın.

►►4.5. DEPOLAMA

(ŞEK. 8)

Nem alıcı cihaz kapağın üst kısmında, ikinci bir nem alıcı cihazı üst üste koymanıza izin veren belirli şekillerle tasarlanmıştır. İstifleme işlemini tam güvenli bir şekilde yaptığınızdan emin olun.

DİKKAT: Birden fazla nem alıcı cihazı üst üste koymayın.

►►►5. BAKIM

►►5.1. KULLANICININ SORUMLULUĞUNDA KONTROLLER

(ŞEK. 9-10)

Periyodik olarak yapılacak tek bakım işlemi filtrenin temizliğidir (ŞEK. 9). Temizlik nem alıcı cihazın ön bölümünden filtreyi çıkartarak ve normal lavaboda suyun altına koyarak gerçekleştirilmelidir. Ortalama her ay gerçekleştirilmelidir; çok tozlu ortamlarda kullanım durumunda temizlik daha sık olmalıdır.

DİKKAT: TEMİZLİĞİ YAPMAK İÇİN TEÇHİZATTAN FİLTREYİ ÇIKARTIN. KURULU FİLTRE İLE TEMİZLİĞİ YAPMAK YASAKTIR.

Kullanıma göre alçak basınçlı su ile kanatlı serpantin temizliği (ŞEK. 10) gerekli olabilir. Yıkamayı gerçekleştirmeden önce elektrik şebeke-

sinden güç fişinin bağlantısını kesmek kesinlikle gereklidir. Doğru bir yıkama için aşağıdaki prosedürü gerçekleştirin:

- ▶ Yapıya (1) kapağı sabitleyen vidayı çıkartın.
- ▶ Kapağı döndürün (2).
- ▶ İki vidayı çıkartın ve kanatlı serpantinini korumasını çıkartın (3). Elektrik panosunu ıslatmamaya dikkat ederek alçak basınçlı su ile kanatlı serpantini yıkayın. SUYUN AKIŞI SADECE YUKARIDAN AŞAĞI DOĞRU OLMALIDIR).
- ▶ Korumayı yeniden takın ve iki vidayı (4) takın.
- ▶ Dikey pozisyona (5) getirmek için kapağı döndürün.
- ▶ Yapıya (6) kapağı sabitleyen vidayı takın.

Nem alıcı cihazı yeniden başlatmak için elektrikli parçaların ıslak ve/veya nemli olmadığından emin olun, normal koşullarda en azından sekiz saat geçmelidir. Bu temizlik nem alıcı cihazın performansını iyileştirir ve kullanım ömrünü uzatır.

▶▶ 5.2. YEDEK PARÇALAR

Uzman operatörlerin sorumluluğunda bakım sırasında bir veya daha çok parçanın değiştirilmesi gerekli olduğunda bu sadece orijinal yedek parçaları kullanarak yapılmalıdır.

Gerekli olduğunda ünitenin modelini ve seri numarasını belirterek kendi satıcınızdan “yedek parça listesini” isteyin.

▶▶ 5.3. ÜNİTENİN SÖKÜLMESİ

Ünite devamlı bir işleyişi garanti etmek için tasarlanmış ve üretilmiştir. Fan ve kompresör gibi bazı bileşenlerin ömrü tabi tutuldukları bakıma bağlıdır.

 **DİKKAT:** Ünite ortam için tehlikeli bileşenler ve maddeler içerir (elektrikli bileşenler, soğutucu gaz ve yağ). Kullanım ömrünün sonunda, ünitenin sökülmesi durumunda işlem uzman soğutma sistemi personeli tarafından gerçekleştirilmelidir.

Ünite, tehlikeli maddeler içeren ekipmanların toplanması ve atılması için özel uzman merkezlere gönderilmelidir. Devrede bulunan yağlayıcı yağ ve soğutucu sıvı ülkenizde geçerli olan kurallara uygun olarak geri kazanılmalıdır.

►►► 6. ALARM LİSTESİ

ALARM	OLASI NEDEN	OLASI ÇÖZÜM
FULL + "FULL"	Depo dolu veya yok	Depoyu boşaltınca veya takınca alarm otomatik olarak resetlenir
ALARM + "Lo t"	Ortam sıcaklığı çok düşük	Ortam sıcaklık koşulları işleyişe uygun değil
ALARM + "Prob"	Nem sensörü arızalı işleyiş. Her durumunda ünite çalışmaya devam eder	Yetkili teknik servis ile iletişime geçin
ALARM + "Pro3"	Ortam sıcaklığı sensörünün arızalı işleyiş. Nem alıcı cihaz stand-by moduna gider	Yetkili teknik servis ile iletişime geçin
ALARM + "dEFr"	Buz çözme termostatının arıza işleyiş. Nem alıcı cihaz stand-by moduna gider	Yetkili teknik servis ile iletişime geçin

KAZALO

1...	UVOD
2...	OPĆI OPIS JEDINICE
3...	PRIPREMNE OPERACIJE
4...	POKRETANJE
5...	ODRŽAVANJE
6...	POPIS ALARMA

▶▶▶ 1. UVOD

▶▶ 1.1. UVOD

Priručnik je namijenjen krajnjem korisniku isključivo za operacije koje se mogu izvoditi sa zatvorenim pločama. Operacije, osim čišćenja rebraste zavojnice, koje zahtijevaju otvaranje vrata ili ploča pomoću alata, mora izvoditi isključivo stručno osoblje. Svaki se uređaj mora priključiti na napajanje strujom pomoću kabla s utikačem za napajanje kojim je opremljena jedinica. Za operacije održavanja, utikač za napajanje se uvijek mora iskopčati čime se rukovatelju omogućuje izvođenje zahvata u sigurnom stanju.

Za određivanje uređaja (model i serijski broj), u slučaju zahtjeva za tehničkom potporom ili rezervnim dijelovima, pročitati identifikacijsku pločicu koja se nalazi izvan jedinice.

▶▶ 1.2. GLAVNI SIGURNOSNI PROPISI

Svrha priručnika i svih isporučenih dokumenata je staviti instalatera i rukovatelja u stanje u kojem mogu pravilno izvoditi ugradbu, pokretanje i održavanje uređaja bez da se pritom nanese štete na teret zaduženog osoblja i jedinice.

Svaki je uređaj podvrgnut procjeni rizika koja se izvodi u skladu s važećim propisima i koja utvrđuje potrebne radnje i primjenjuje potrebne zaštitne mjere za postizanje ciljeva i smanjenje rizika.

Sve radnje koje se odnose na rad i na održavanje jedinice moraju izvršavati:

- ▶ Isključivo prikladno obučene osobe koje moraju primjenjivati načela sigurne radne prakse i služiti se osobnim zaštitnim sredstvima namijenjenim specifičnim zadacima koji se izvode, na temelju njihovih specifičnih kvalifikacija.
- ▶ Isključivo prikladno obučene osobe, koje su pročitale i u potpunosti razumjele priručnike, tehničke dokumente i sigurnosne dokumente.
- ▶ Uporaba uređaja se mora zabraniti svakom tko nije prikladno obučan i stručan.

Ovaj priručnik, tehnički dokumenti i sigurnosni dokumenti koji mogu biti priloženi, se moraju pročitati i čuvati tijekom cijelog životnog vijeka uređaja:

⚠ POZOR: Ovaj uređaj je dizajniran za upotrebu na zatvorenom.

⚠ POZOR: Jedinica se mora povezati na električni sustav u skladu s lokalnim sigurnosnim propisima.

⚠ POZOR: Jedinica se mora staviti u položaj uz poštivanje dimenzija i potrebnog prostora, uključujući minimalni dozvoljeni prostor za obližnje strukture.

⚠ UPOZORENJE: Ovaj uređaj se uvijek mora priključiti na utičnice s uzemljenjem; odbacuje se svaka odgovornost za bilo koju nanijetu opasnost ili štetu ako se ne poštuje ovaj naputak.

⚠ UPOZORENJE: Šiljasti predmeti (odvijači, igle ili slično) se ne smiju unositi u rešetke ili u bilo koji drugi otvor ploča, posebice kad je jedinica otvorena za uklanjanje filtra.

⚠ UPOZORENJE: Svaki zahvat održavanja i čišćenja jedinice se mora izvoditi s iskopčanim strujnim napajanjem. Nikada ne uklanjati prednju rešetku ili otvarati bilo koji dio jedinice bez prethodnog isključivanja utikača iz utičnice.

⚠ UPOZORENJE: Za čišćenje jedinice, koristiti vlažnu krp. Nikada ne prskati vodu, osim za čišćenje rebraste zavojnice, na jedinicu i na njene električne komponente.

Uređaji se uvijek moraju držati u okomitom položaju, radi izbjegavanja slučajnog ispuštanja kondenzata (vode), iz namjenskog spremnika. Strogo je zabranjeno pomicati uređaj dok je priključen u strujnu utičnicu, budući da bi vibracije i pokreti koji se proizvode mogli dovesti do ispuštanja kondenzata iz namjenskog spremnika koje bi moglo zahvatiti električne dijelove.

Jedinica se može premještati samo nakon pražnjenja spremnika s kondenzatom i, u svakom slučaju, **UVIJEK JE POTREBNO** ukloniti utikač iz utičnice prije premještanja uređaja. Ako se slučajno prolije voda na uređaj, jedinica se mora odmah isključiti i iskopčati iz struje i moći će se ponovno uključiti tek nakon osam sati.



PAŽNJA: Uređaj sadrži rashladno sredstvo R1234yf: navedeni plin je zapaljiv. Količina punjenja je navedena u tablici s podacima ovog priručnika za uporabu.

Paziti jer je plin bez mirisa.

Nemojte se koristiti drugim sredstvima za ubrzavanje postupka odmrzavanja ili za čišćenje osim onima koje preporučuje proizvođač.

Uređaj se mora staviti u prostoriju u kojoj nisu prisutni izvori uključivanja koji su neprekidno u funkciji (na primjer slobodni plameni, uređaj na plin u radu ili električna grijalica u radu).

Ne bušiti ili paliti uređaj.

►► 1.3. OSOBNA ZAŠTITNA SREDSTVA

Za operacije uporabe i održavanja jedinice, nositi sljedeća osobna zaštitna sredstva:

ODJEĆA: Osoba koja izvodi održavanje ili radi na jedinici, mora nositi zaštitne cipele, s potplatom koja se ne kliže u okruženjima s kliskim podom.

RUKAVICE: Tijekom čišćenja i operacija održavanje, potrebno je koristiti odgovarajuće rukavice. U slučaju punjenja s rashladnim plinom, obavezna je uporaba odgovarajućih rukavica kako bi se izbjegao rizik od smrzavanja.

ZAŠTITNE MASKE I NAOČALE: Tijekom operacija čišćenja i održavanja, moraju se nositi maske za zaštitu dišnih puteva i zaštitne naočale za zaštitu očiju.

►► 1.4. GLAVNI SIGURNOSNI PROPISI

Na jedinici se nalaze sljedeći sigurnosni znakovi koji se moraju poštivati:



Pročitati priručnik za korisnika.



Pročitati tehnički priručnik.



Opasnost od strujnog udara.



Opasnost zapaljivi materijal.



PAŽNJA: Strogo je zabranjeno uklanjati sigurnosne znakove koji se nalaze na jedinici.

►►► 2. OPĆI OPIS JEDINICE

(SL. 1)

Odvlaživač je uređaj prikladan za nadzor vlažnosti prostorije u kojoj je smješten. Faza odvlaživanja iskorištava rashladni ciklus koji se temelji na fizičkom načelu zahvaljujući kojem zrak, dolaskom u dodir s hladnom površinom, ovu potonju vlaži i prepušta vlažnost u obliku kondenzata.

Uređaj se sastoji kako slijedi (SL. 2):

Uređaj usisava zrak, prolazi kroz filter koji se može prati (1), hladni aluminijski otpornik (ishlapljivač) (2), izmjenjivač topline (kondenzator) (3), ventilator (4) i na kraju odvlaženi zrak izlazi i vraća se u prostor kroz rešetku. Kondenzirana voda se skuplja u rezervoar (5). Mikroprekidač zaustavlja uređaj kad voda u spremniku dostigne određenu razinu. Elektronska kartica (6) upravlja pravilnim radom uređaja.

Ovaj uređaj je opremljen sredstvom za odmrzavanje na topli plin koje osigurava pravilan rad odvlaživača unutar raspona temperature i vlažnosti navedenih u tablici s tehničkim podacima.

►► 2.1. RASHLADNI SUSTAV

Rashladni plin koji se koristi u ovim jedinicama je R1234yf. Rashladni sustav je izrađen u skladu s važećim propisima.



Opasnost zapaljivi materijal.

Ova je jedinica hermetički zatvorena i sadrži fluorirani plin R1234yf GWP (R1234yf) = 4.

▶▶▶ 3. PRIPREMNE OPERACIJE

▶▶ 3.1. UKLANJANJE AMBALAŽNE I SKLAPANJE

Ukloniti ambalažu i pritom paziti da se ne ošteti jedinica. Odložiti proizvode ambalaže (drvo, plastiku, karton) u odgovarajuće sabirne centre ili specijalizirane centre za zbrinjavanje i obnovu otpada (pridržavati se važećih lokalnih propisa).

 **POZOR:** Ovisno o modelu, sklopiti uređaj s mogućim ručkama, kotačima i svim odgovarajućim vijcima (SL. 3), koji se nalaze u pakiranju, prije puštanja u rad.

▶▶ 3.2. PREGLED

 Sve jedinice su sklopljene i kablirane u tvornici (osim određenih komponenti). Kod primitka jedinice, potrebno ju je odmah pažljivo pregledati i provjeriti da nije pretrpjela štete tijekom prijevoza ili da ne nedostaju dijelovi.

 Prije uporabe, posebice provjeriti da nema oštećenja na vanjskim pločama, uključujući one na dijelu spremnika. Provjeriti također da su kabl, utikač i odgovarajuće izolacije čitavi. U suprotnom, **ZABRANJENO JE** povezivati i pokretati jedinicu koja se mora odnijeti u ovlaštenu centar za potporu.

▶▶ 3.3. OGRANIČENJA RADA

 **POZOR:** Radi osiguranja pravilnog rada uređaja, ovaj potonji mora raditi unutar granica navedenih u tablici s tehničkim podacima.

▶▶ 3.4. STAVLJANJE U POLOŽAJ

Staviti uređaj tako da se jamči prikladan protok zraka.

 **POZOR:** Uvjeriti se da je uređaj smješten tako da se izbjegava dodir s vodom.

▶▶ 3.5. USLUŽNI PROSTOR

Topli zrak koji izbacuje ventilator ne smije nailaziti na prepreke. Izbjegavati recirkulaciju toplog zraka između uređaja za usisavanje i dovoda, jer u suprotnom jedinica neće biti učinkovita ili će čak doći do prekida normalnog rada.

 **POZOR:** Uređaj se ne smije stavljati u uske prostorije koje ne dozvoljavaju prikladno kruženje zraka koji dolazi kroz rešetku za izlaz zraka u prostoriji.

 **POZOR:** Ne naslanjati ili vješati predmete na prednju ploču jer se time mogu prouzročiti oštećenja na jedinici.

▶▶ 3.6. OPĆE INFORMACIJE

 **POZOR:** Prije svakog zahvata održavanja na električnim dijelovima, iskopčati utikač za napajanje iz utičnice.

 **POZOR:** Provjeriti da napon napajanja odgovara podacima za rad jedinice (napon i frekvencija), navedenim na pločici s podacima na rubu odvlaživača. Uređaj je opremljen kablom za napajanje za pravilan rad.

 **POZOR:** Priključak na uzemljenje je obavezan.

▶▶▶ 4. POKRETANJE



▶▶ 4.1. PRIPREMNE PROVJERE



  **VAŽNO:** Kada je riječ o modelima s dvostrukim naponom (...DN), provjerite:

▶ **1-POLOŽAJ PREKLOPNIKA ZA PROMJENU NAPONA (220-240V / 110-120V) (SL. 4):** Ako se napon postavljen na grijaču ne podudara s onim mreže, potrebno je djelovati i prilagoditi napon. Odvrnuti dva vijka koja pričvršćuju poklopac, premjestiti/pritisnuti prekidač na isporučenu vrijednost napona i ponovno montirati poklopac.

▶ **2-PROVJERITI TIP UTIČNICE:** Ako tip utičnice ne odgovara svojstvima napajanja, potrebno ga je prilagoditi uz pomoć odgovarajućeg adaptera.

AKO SE POLOŽAJ PREKIDAČA ZA PROMJENU NAPONA, TIP UTIČNICE I NAPON STRUJE BUDU PODUDARALI, MOŽETE POČETI SA NIZOM UKLJUČIVANJA.

  **POZOR:** Provjeriti da je kabl za napajanje pravilno priključen.

  **POZOR:** Prije puštanja u rad, provjeriti da su sve ploče za pokrivanje u pravilnom položaju i da su blokirane vijcima za pričvršćivanje.



PAŽNJA: Ako se uređaj ne upotrebljava duže vrijeme, uvijek iskopčati utičnicu iz strujnog napajanja.

▶▶ 4.2. UPRAVLJAČKA PLOČA

(SL. 5)

Jedinice su opremljene osvjetljenom pločom za signalizaciju, koja označuje radno stanje jedinice. U nastavku je naveden kratki opis njihovog značenja.

UPRAVLJAČKA PLOČA:

▶ [- -] (PRIKAZUJE SE NA ZASLONU): Na zaslonu se pojavljuje oznaka [- -], kad je jedinica priključena na mrežu i kad se napaja strujom.

INDUSTRIJSKO LED SVJETLO:

▶ FAN SPEED LED/INDUSTRIJSKO LED SVJETLO BRZINE PUHANJA: Ova industrijska led svjetla označuju brzinu postavljene ventilacije (LOW > Niska brzina / HIGH > Visoka brzina).

▶ ALARM LED/INDUSTRIJSKO LED SVJETLO ZA ALARM: Ovo industrijsko led svjetlo je uključeno kad je jedinica u alarmu. Zaslon prikazuje poruku greške.

▶ WORKING LED/INDUSTRIJSKO LED SVJETLO ZA RAD: Ovo industrijsko led svjetlo je uključeno kad je kompresor u radu. Industrijsko led svjetlo treperi kad je odvlaživač na čekanju ponovnog pokretanja ili u odmrzavanju. Industrijsko led svjetlo se isključuje kad je, u stanju „ON/UKLJUČENO“ dostignuta željena količina vlažnosti.

▶ FULL LED/INDUSTRIJSKO LED SVJETLO ZA NAPUNJENOST: Ovo industrijsko led svjetlo je uključeno kad je spremnik kondenzata pun ili ako je crpka u alarmu.

TIPKE:

▶ ON/OFF (UKLJUČENO/ISKLJUČENO): Za uključivanje odvlaživača, dovoljno je pritisnuti tipku „ON/OFF“ (UKLJUČENO/ISKLJUČENO). Ovisno o postavljenoj relativnoj vlažnosti, uređaj počinje s radom. Kad vlažnost prostorije dostigne traženu razinu, uređaj odlazi u način na čekanju (stand-by) i jedinica se zaustavlja ali ostaje u stanju „ON/UKLJUČENO“ (INDUSTRIJSKO LED SVJETLO uključeno). Ako se vlažnost zraka ponovno poveća i premaši prethodno postavljenu zadanu vrijednost, odvlaživač će se ponovno pokrenuti.

Za isključivanje uređaja, pritisnuti tipku „ON/OFF (UKLJUČENO/ISKLJUČENO)“ (kad je uređaj isključen, na zaslonu se pojavljuje oznaka [- -]).

▶ FAN SPEED/BRZINA PUHANJA: Pritiskom na tipku „FAN SPEED“ (BRZINA PUHANJA) može se odabrati željena brzina ventilacije (LOW > Niska brzina / HIGH > Visoka brzina).

▶ „-“ / „+“ (POSTAVLJANJE VLAŽNOSTI): Pritiskanjem na tipke „-“ / „+“, može se postaviti željena relativna vlažnost. Zaslon će početi treperiti i prikazat će se nova referentna zadana vrijednost. Nakon nekoliko sekundi, zaslon će prestati treperiti i nova zadana vrijednost će se elektronski očitati.

Uređaj može raditi neovisno o stupnju vlažnosti koji je prisutan u prostoriji. Pritiskanjem na tipku „-“ sve dok se ne pokaže poruka „CONT“ (NEPREKIDNO) na zaslonu, uređaj će raditi u neprekidnom načinu.

▶ HOURS: Pritiskanjem na tipku „HOURS“ (SATI), mogu se pregledati sati rada uređaja.

▶▶ 4.3. POVEZIVANJE NA CIJEV ZA ODVOD (Priprema)

(SL. 6)

Moguće je povezati cijev za odvod iz uređaja. Na spremniku se nalazi nosač gume čiji je promjer 16 mm.

▶▶ 4.4. PRIKLJUČAK CRPKE ZA KONDENZAT (Izborno)

(SL. 7)

 Ovisno o modelu, uređaj se može opremiti pripremom za priključivanje crpke za odvod kondenzata.

Za pravilno povezivanje, prije izvođenja bilo koje operacije, iskopčati jedinicu iz električnog napajanja.

Za pravilnu ugradnju crpke za kondenzat, osloniti se na tehnički priručnik koji se nalazi u izbornom kompletu.

▶▶ 4.5. SKLADIŠTENJE

(SL. 8)

Odvlaživač je dizajniran sa specifičnim oblicima, u gornjem dijelu oklopa, koji omogućuju slaganje jednog odvlaživača iznad drugog. Uvjeriti se da se operacija slaganja izvodi u potpunoj sigurnosti.

POZOR: Ne slagati više od jednog odvlaživača iznad drugog.

►►► 5. ODRŽAVANJE

►► 5.1. KONTROLE NA TERET KORISNIKA

(SL. 9-10)

Jedino održavanje koje se mora povremeno obavljati je čišćenje filtra (SL. 9). Čišćenje se izvodi uklanjanjem filtra s prednjeg dijela odvlaživača i pranjem pod mlazom vode u normalnom umivaoniku. Ovo se mora izvoditi u prosjeku svaki mjesec; u slučaju uporabe u vrlo prašnjavim prostorima čišćenje se mora izvoditi češće.

POZOR: UKLONITI FILTAR UREĐAJA RADI IZVOĐENJA ČIŠĆENJA. ZABRANJENO JE IZVODITI ČIŠĆENJE DOK JE FILTAR UGRAĐEN.

Ovisno o uporabi, može biti potrebno čišćenje rebraste zavojnice (SL. 10) vodom pod niskim tlakom. Prije pranja, obavezno iskopčati utikač za napajanje na struju. Za pravilno pranje, pridržavati se sljedeće procedure:

- Ukloniti vijak koji pričvršćuje poklopac na strukturu (1).
- Okrenuti poklopac (2).
- Ukloniti dva vijka i zaštitu rebraste zavojnice (3). (Operite rebrastu zavojnicu vodom pod niskim tlakom i pazite da ne poprskate električnu ploču. PROTOK VODE MORA BITI ISKLJUČIVO ODOZGO PREMA DOLJE).
- Ponovno staviti zaštitu i ponovno staviti dva vijka (4).
- Okrenuti poklopac kako bi se vratio u okomiti položaj (5).
- Ponovno staviti vijak koji pričvršćuje oklop na strukturu (6).

Prije nego što ponovo pokrenete odvlaživač zraka, uvjerite se da električni dijelovi nisu mokri i/ili vlažni, u normalnim uvjetima mora proći barem osam sati. Ovakvo čišćenje poboljšava performanse odvlaživača zraka i osigurava njegov dugi životni vijek.

►► 5.2. REZERVNI DIJELOVI

Ako se tijekom održavanja za koje su zaduženi stručni rukovatelji pojavi potreba za zamjenom jednog ili više dijelova, zamjena se mora izvršiti isključivo izvornim rezervnim dijelovima.

Ako je potrebno, zatražite „popis rezervnih dijelova“ od vašeg trgovca i navedite model i serijski broj jedinice.

►► 5.3. RASTAVLJANJE JEDINICE

Jedinica je dizajnirana i izrađena radi osiguranja neprekidnog rada. Vijek trajanja nekih komponenti poput ventilatora i kompresora, ovisi o održavanju kojem su podvrgnute.



POZOR: Jedinica sadrži tvari i komponente opasne za okoliš (elektronske komponente, rashladne plinove i ulja). Na kraju korisnog životnog vijeka, u slučaju rastavljanja jedinice, operaciju mora izvoditi osoblje specijalizirano za rashladne uređaje.

Jedinica se mora odnijeti u namjenske specijalizirane centre za sabiranje i zbrinjavanje uređaja koji sadrže opasne tvari. Rashladno sredstvo i ulje za podmazivanje koji se nalaze u sustavu se moraju nadoknaditi, u skladu s važećim propisima u vašoj državi.

▶▶▶ 6. POPIS ALARMA

ALARM	MOGUĆI UZROK	MOGUĆE RJEŠENJE
FULL + „FULL“ (PUN + „PUN“)	Puni spremnik ili nije prisutan	Alarm se resetira automatski pražnjenjem ili unosom spremnika
ALARM + „Lo t“ (ALARM + „Niska t“)	Prostorna temperatura preniska	Uvjeti prostorne temperature nisu prikladni za rad
ALARM + „Prob“ (ALARM + „Sonda“)	Neispravan rad sonde za vlažnost. U svakom slučaju, jedinica nastavlja s radom	Obratiti se ovlaštenom centru za potporu
ALARM + „Pro3“ (ALARM + „Sonda3“)	Neispravan rad sonde za prostornu temperaturu. Odvlaživač odlazi u način na čekanju (stand-by)	Obratiti se ovlaštenom centru za potporu
ALARM + „dEFr“ (ALARM + „dEFr“)	Neispravan rad termostata za odmrzavanje. Odvlaživač odlazi u način na čekanju (stand-by)	Obratiti se ovlaštenom centru za potporu

RODYKLĖ

1...	IŽANGA
2...	BENDRAS ĮRENGINIO APRAŠYMAS
3...	PRELIMINARIOS OPERACIJOS
4...	PALEIDIMAS
5...	TECHNINĖ PRIEŽIŪRA
6...	PAVOJAUS SIGNALŲ SĄRAŠAS

►►► 1. IŽANGA

►► 1.1. IŽANGA

Vadovas yra skirtas galutiniam naudotojui, kuris gali atlikti operacijas tik tada, kai skydeliai uždaryti. Operacijos, kurių metu reikia atidaryti duris arba skydelius su įrankiais, išskyrus plokštelinio akumuliatoriaus valymą, turi būti atliekamos tik patyrusio personalo. Kiekvienas prietaisas turi būti prijungtas prie elektros tinklo kartu su įrenginiu tiekiamu maitinimo laidu su kištuku. Atliekant techninės priežiūros operacijas, maitinimo kištukas turi būti visada atjungtas, kad operatorius visada galėtų dirbti saugiomis sąlygomis.

Norėdami identifikuoti prietaisą (modelį ir serijos numerį) tuomet, kai teikiate pagalbos prašymą arba užsisakote atsarginių dalių, perskaitykite įrenginio išorėje pritvirtintą identifikavimo plokštelę.

It ►► 1.2. BENDROSIOS SAUGOS TAISYKLĖS

Vadovo ir visos tiekiamos dokumentacijos paskirtis – užtikrinti, kad montuotojas ir operatorius tinkamai atliktų įrangos montavimo, paleidimo ir techninės priežiūros darbus nesukeldami žalos paskirtam personalui ir įrenginiui.

Reikia atlikti kiekvieno prietaiso rizikos vertinimą pagal taikomus reglamentus, kuriame būtų nustatyta, kokių veiksmų reikia imtis ir kokios apsaugos priemonės reikalingos norint pasiekti rizikos mažinimo tikslų.

Visi su įrenginio veikimu ir technine priežiūra susiję veiksmai turi būti atliekami:

- Tik tinkamai išmokymo personalo, kuris turi taikyti saugias darbo praktikas ir naudoti asmens apsaugos priemones, tinkamas specialiai atliekamai užduočiai, atsižvelgiant į jų konkrečią kvalifikaciją.
- Tik tinkamai išmokytų asmenų, kurie perskaitė ir visiškai suprato vadovus, techninius dokumentus ir saugos dokumentus.
- Prietaiso naudoti negali joks asmuo, kuris nebuvo tinkamai išmokytas ir neturi kompetencijos.

Šis vadovas, techniniai dokumentai ir apsauginiai pridėti dokumentai turi būti perskaityti ir saugojami visą prietaiso eksploatavimo laiką:

⚠ DĖMESIO: šis prietaisas yra suprojektuotas naudoti vidaus aplinkoje.

⚠ DĖMESIO: įrenginys turi būti prijungtas prie elektros įrangos, atitinkančios vietinius elektros saugos standartus.

⚠ DĖMESIO: įrenginys turi būti pastatytas tokioje vietoje, kuri atitiktų reikalingus matmenis ir erdves, įskaitant minimalius leistinus tarpus nuo šalia esančių konstrukcijų.

⚠ DĖMESIO: ši įranga visada turi būti prijungta prie žemimo lizdų; neprisiimama jokia atsakomybė už jokių pavojų arba padarytą žalą, jei nebuvo laikomasi šio reikalavimo.

⚠ DĖMESIO: aštrūs prietaisai (atsuktuvai, adatos ar panašiai) neturi būti kišamos į groteles arba bet kokias kitas skydelių angas, ypač tuomet, kai įrenginys yra atidarytas norint nuimti filtrą.

⚠ DĖMESIO: kiekvienas techninės priežiūros ir valymo veiksmas įrenginyje turi būti atliekamas tuomet, kai maitinimas atjungtas. Niekada nenuimkite priekinių grotelių ir neatidarykite jokios įrenginio dalies pirmiausia neištraukę kištuko iš spynos.

⚠ DĖMESIO: Norėdami nuvalyti įrenginį naudokite drėgną šluostę. Niekada nepurškite vandens, išskyrus plokšteliniam akumuliatoriui ir jo elektriniams komponentams valyti.

Įranga visada turi būti laikoma vertikaloje padėtyje, kad netyčia iš specialios talpyklos neištekėtų kondensatas (vanduo). Griežtai draudžiama judinti įrangą tuomet, kai ji prijungta prie elektros lizdo, nes dėl susijusio vibravimo ir judesių gali iš specialios talpyklos ištekėti kondensatas ir pakenkti elektrinėms dalims.

Įrenginys gali būti gabenamas tik ištuštinus kondensato baką ir, bet koku atveju, prieš keliant prietaisą, **VISADA REIKIA** iš elektros lizdo ištraukti kištuką. Jei ant prietaiso netyčia išsipylė vandens, įrenginys turi būti nedelsiant išjungtas ir atjungtas nuo elektros tinklo ir jį galima vėl įjungti ne anksčiau, kaip praėjus aštuonioms valandoms.



⚠ DĖMESIO: įrangoje yra aušinimo skysčio R1234yf: šios dujos yra degios.

Įpiltas kiekis yra nurodytas šio naudojimo vadovo duomenų lentelėje.

Atkreipkite dėmesį, nes aušinimo skystis yra bekvapis.

Nenaudokite priemonių atitirpinimo procesui pagreitinti arba valymui, jei jos nėra rekomenduojamos gamintojo.

Prietaisas turi būti pastatytas kambaryje, kur nėra nuolat veikiančių užsidegimo šaltinių (pavyzdžiui, atviros liepsnos, veikiančio dujinio prietaiso arba veikiančio elektrinio šildytuvo).

Negręžkite ir nedeginkite prietaiso.

▶▶ 1.3. ASMENINĖS APSAUGOS PRIEMONĖS

Atlikdami įrenginio eksploatavimo ir techninės priežiūros operacijas, naudokite toliau nurodytas asmeninės apsaugos priemones:

⚠ DRABUŽIAI Techninę priežiūrą atliekantis arba su įrenginiu dirbantis asmuo privalo mūvėti apsauginius batus neslystančiu padu aplinkoje, kur grindys yra slidžios.

⚠ PIRŠTINĖS Atliekant valymo arba techninės priežiūros operacijas, reikia mūvėti tinkamas pirštines. Jei pilamos aušinimo dujos, privaloma mūvėti tinkamas pirštines, kad būtų išvengta nušalimo rizikos.

⚠ KAUKĖ IR AKINIAI: atliekant valymo ir techninės priežiūros operacijas, reikia mūvėti kaukes, skirtas kvėpavimo takų apsaugai ir akinius akių apsaugai.

▶▶ 1.4. BENDROSIOS SAUGOS TAISYKLĖS

Įrenginyje pateikiami toliau nurodyti saugos ženklai, kurių privaloma laikytis:



Skaitykite naudotojo vadovą.



Perskaitykite techninį vadovą.



Elektros smūgio pavojus.



Degios medžiagos pavojus.



⚠ DĖMESIO: griežtai draudžiama pašalinti įrenginiuose esančius saugos ženklus.

▶▶▶ 2. BENDRAS ĮRENGINIO APRAŠYMAS

(1 PAV.)

Sausintuvas yra prietaisas, skirtas aplinkos, kurioje yra, drėgmei kontroliuoti. Drėkinimo etape naudojamas aušinimo ciklas, kuris paremtas fizikiniu principu, pagal kurį orui susilietus su sausu paviršiumi, jį sudrėkina ir išskiria drėgmę kondensato lašeliais.

Prietaiso sudėtis yra tokia (2 PAV.):

oras siurbiamas prietaisu, juda pro plaunamą filtrą (1), šaltą aliumininę gyvatėlę (garintuvą) (2), karštą šilumokaitį (kondensatorių) (3), ventiliatorių (4) ir galiausiai išsausintas oras išteka bei vėl patenka į aplinką tekėdamas pro groteles. Kondensacijos vanduo surenkamas bakelyje (5). Mikrojungiklis sustabdo prietaisą vandeniui bakelyje pasiekus tam tikrą lygį. Elektrinė plokštė (6) valdo tinkamą prietaiso veikimą.

Šis prietaisas turi atitirpinimo įtaisą su karštomis dujomis, kuris užtikrina tinkamą sausintuvo veikimą neviršijant techninių duomenų lentelėje nurodyto temperatūros intervalo ir drėgmės.

▶▶ 2.1. AUŠINIMO KONTŪRAS

Šiuose įrenginiuose naudojamos aušinimo dujos R1234yf. Aušinimo kontūras yra įrengtas pagal taikomus standartus.



Degios medžiagos pavojus.

Šis įrenginys yra hermetiškai uždarytas ir jame yra fluorintų dujų R1234yf GWP (R1234yf) = 4.

▶▶▶ 3. PRELIMINARIOS OPERACIJOS

▶▶ 3.1. PAKUOTĖS NUĖMIMAS IR SURINKIMAS

Nuimkite pakuotę stengdamiesi nepažeisti įrenginio. Šalinkite pakavimo medžiagas (medį, plastiką, kartoną) pristatydami juos į specializuotus surinkimo arba perdirbimo centrus (laikykitės vietinių galiojančių įstatymų).

 **DĖMESIO:** prieš paleisdami veikti, atsižvelgdami į modelį, surinkite prietaisą su rankenomis, ratais ir visais jų varžtais (3 PAV.), esančiais pakuotės viduje.

▶▶ 3.2. PATIKRA

 Visi įrenginiai turi būti surinkti ir prijungti gamykloje (išskyrus kai kuriuos komponentus). Gavus įrenginį jį reikia iš karto ir kruopščiai patikrinti įsitikinant, kad nepatyrė žalos gabenant arba netrūksta jokių dalių.

 Prieš naudodami ypač patikrinkite, ar nėra dėmių ant išorinių skydelių, įskaitant ir bako skyriaus. Be to, patikrinkite, ar laidas, kištukas ir įvairios izoliacijos medžiagos yra sveikos. Priešingu atveju, **DRAUDŽIAMA** prijungti ir paleisti įrenginį ir jis turi būti išsiųstas į įgaliotą pagalbos centrą.

It ▶▶ 3.3. VEIKIMO APRIBOJIMAI

 **DĖMESIO:** kad užtikrintumėte tinkamą prietaiso veikimą, rekomenduojame paleisti įrenginį veikti neviršijant techninių duomenų lentelėje pateiktų ribų.

▶▶ 3.4. PASTATYMAS

Pastatykite prietaisą, kad užtikrintumėte tinkamą oro srautą.

 **DĖMESIO:** įsitikinkite, kad prietaisas yra pastatytas taip, kad būtų išvengta sąlyčio su vandeniu.

▶▶ 3.5. DARBO ZONA

Iš ventiliatoriaus išmetamas karštas oras negali susidurti su kliūtimis. Venkite karšto oro pakartotinės cirkuliacijos tarp ištraukimo ir tiekimo srities, nes gali pablogėti įrenginio eksploatacinės savybės ir gali būti sutrikdytas įprastas veikimas.

 **DĖMESIO:** įranga neturi būti statoma ankštoje vietoje, kurioje nebūtų galima tinkamai paskirstyti iš oro išėjimo grotelių atitekančio oro.

 **DĖMESIO:** nedėkite ir nekabinkite objektų už priekinio skydelio, nes galite sugadinti įrenginį.

▶▶ 3.6. BENDRA INFORMACIJA



 **DĖMESIO:** prieš kiekvieną elektrinės dalies techninės priežiūros darbą reikia iš elektros lizdo išjungti maitinimo kištuką.

 **DĖMESIO:** patikrinkite, ar maitinimo įtampa sutampa su įrenginio veikimo duomenimis (įtampa ir dažniu), nurodytais sausintuvo duomenų plokštelėje. Prietaisas turi tinkamą veikimą užtikrinantį maitinimo laidą.

 **DĖMESIO:** įžeminimas yra privalomas.

▶▶▶ 4. PALEIDIMAS



▶▶ 4.1. PRELIMINARIOS PATIKROS



  **SVARBU:** dvigubos įtampos modeliuose (...DV) patikrinkite:



▶ **1- ĮTAMPOS KEITIMO JUNGIKLIO PADĖTĮ (220-240V / 110-120V) (4 PAV.):** jei nustatyta įtampa nesutampa su tinklo įtampa, būtina ją suderinti. Atsukite du dangčio tvirtinimo varžtus, patraukite / paspauskite jungiklį ties tiekiamu įtampos dydžiu ir vėl uždėkite dangtį.

▶ **2-PATIKRINKITE LIZDO KIŠTUKO TIPĄ:** jei kištuko tipas neatitinka elektros lizdo, reikia prijungti specialų siejklį.

JEI ĮTAMPOS KEITIMO JUNGIKLIO PADĖTIS, KIŠTUKAS IR ELEKTROS LIZDAS SUTAMPA, GALIMA PRADĖTI PRIETAISO ĮJUNGIMO PROCEDŪRĄ.

  **DĖMESIO:** patikrinkite, ar maitinimo laidas yra prijungtas tinkamai.

  **DĖMESIO:** prieš paleisdami veikti patikrinkite, ar visi uždengimo skydeliai yra tinkamoje padėtyje ir yra užblokuoti tvirtinimo varžtais.

  **DĖMESIO:** tuomet, jei prietaisas nenaudojamas ilgą laiką tarpą, visada išjunkite kištuką iš elektros lizdo.

▶▶ 4.2. VALDYMO SKYDELIS

(5 PAV.)

Įrenginiai turi šviečiantį signalinį skydelį, kuris nurodo įrenginio darbinę būseną.

Toliau pateikiamas jų reikšmės aprašymas.

VALDYMO SKYDELIS:

- ▶ [- -] (RODOMA EKRANE): Ekrane rodomas užrašas [- -] tuomet, kai įrenginys yra prijungtas prie tinklo ir jam tiekama elektra.

ŠVIESOS DIODAS:

- ▶ FAN SPEED LED (VENTILIATORIAUS GREIČIO ŠVIESOS DIODAS): Šie šviesos diodai nurodo nustatytą ventiliacijos greitį (LOW > mažas greitis / HIGH > didelis greitis).
- ▶ ALARM LED (PAVOJAUS SIGNALO ŠVIESOS DIODAS): šis šviesos diodas deda, kai įrenginyje yra pavojaus signalas. Ekrane bus rodomas klaidos pranešimas.
- ▶ WORKING LED (DARBO ŠVIESOS DIODAS): šis šviesos diodas dega tuomet, kai veikia kompresorius. Šviesos diodas mirksi tuomet, kai sausintuvas laukia paleidimo iš naujo arba įjungtas atitirpinimo režimas. Šviesos diodas išsijungia tuomet, kai būsenoje „ĮJUNGTA“ buvo pasiektas pageidaujamas drėgmės kiekis.
- ▶ FULL LED (PILNO ŠVIESOS DIODAS): šis šviesos diodas dega tuomet, kai kondensato bakas yra pilnas arba įsijungė siurblio pavojaus signalas.

MYGTUKAI:

- ▶ ON/OFF (ĮJ./IŠJ.): Norint įjungti sausintuvą, pakanka paspausti mygtuką „ON/OFF“ (ĮJ./IŠJ.). Atsižvelgiant į nustatytą santykinį drėgnumą, prietaisas pradeda dirbti. Kai aplinkos drėgnumas pasiekia pageidaujamą lygį, prietaisas pereina į budėjimo režimą ir įrenginys sustoja, bet lieka būsenoje „ĮJUNGTA“ (dega MAITINIMO ŠVIESOS DIODAS). Jei aplinkos drėgnumas pakyla, viršijant prieš tai nustatytą nuostatį, sausintuvas įsijungia iš naujo.
Norėdami išjungti prietaisą, paspauskite mygtuką „ON/OFF“ (ĮJ./IŠJ.) (kai prietaisas išjungtas, ekrane rodoma [- -]).
- ▶ FAN SPEED (VENTILIATORIAUS GREITIS): paspaudus mygtuką „FAN SPEED“ (VENTILIATORIAUS GREITIS), galima pasirinkti pageidaujamą ventiliacijos greitį (LOW > mažas greitis / HIGH > didelis greitis).
- ▶ “-” / “+” (DRĖGMĖS NUOSATIS): Spaudžiant mygtukus „-“ / „+“ galima nustatyti pageidaujamą santykinį drėgnumą. Ekranas pradės mirksėti rodydamas naują atskaitinį nuostatį. Po kelių sekundžių ekranas nustoja mirksėti ir elektronika aptinka naują drėgmės nuostatį.
Galima paleisti prietaisą veikti nepriklausomai nuo aplinkoje esančio drėgmės kiekio. Spaudžiant mygtuką „-“, kol ekrane bus parodytas „CONT“, prietaisas veiks nuolat.
- ▶ HOURS (VALANDOS): paspaudus mygtuką „HOURS“ (VALANDOS), galima pamatyti prietaiso darbo valandas.

▶▶ 4.3. IŠLEIDIMO VAMZDŽIO PRIJUNGIMAS (paruošimas)

(6 PAV.)

Galima prie prietaiso prijungti išleidimo vamzdį. Bake yra 16 mm gumos laikiklis.

▶▶ 4.4. KONDENSATO SIURBLIO PRIJUNGIMAS (pasirenkama)

(7 PAV.)



Priklausomai nuo modelio, prietaisas gali turėti paruošimą kondensato išleidimo siurbliui prijungti. Kad tinkamai prijungtumėte, prieš atlikdami bet kokią operaciją, atjunkite įrenginį nuo elektros tiekimo. Kad tinkamai sumontuotumėte kondensato siurblį, vadovaukitės pasirenkamame rinkinyje pridėtą techninį vadovą.

▶▶ 4.5. SANDĖLIAVIMAS

(8 PAV.)

Sausintuvas buvo suprojektuotas specialios formos viršutinėje dangčio dalyje, ant kurios galima dėti antrą sausintuvą. Būtinai visiškai saugiai atlikite dėjimo ant viršaus operaciją.

DĖMESIO: nedėkite ant viršaus daugiau negu vieno sausintuvo.

▶▶▶ 5. TECHNINĖ PRIEŽIŪRA

▶▶ 5.1. PATIKROS, UŽ KURIAS ATSAKINGAS NAUDOTOJAS

(9-10 PAV.)

Vienintelė periodiškai atliekama priežiūros operacija yra filtro valymas (9 PAV.). Valymo darbus reikia atlikti nuimant filtrą nuo priekinės sausintuvo dalies ir pakišant jį po įprastos kriauklės tekančio vandens srove. Tokią valymo procedūrą atlikite vidutiniškai kartą per mėnesį; jei prietaisas naudojamas dulkėtoje aplinkoje, jis turi būti valomas dažniau.

DĖMESIO: KAD IŠVALYTUMĖTE, NUO PRIETAISO NUIMKITE FILTRĄ. DRAUDŽIAMA VALYTI NAUDOJANT SUMONTUOTĄ FILTRĄ.

Priklausomai nuo eksploatacijos, gali prireikti išvalyti plokštelinį akumuliatorių (10 PAV.); tam naudokite žemo slėgio vandens srovę. Prieš atlikdami valymo procedūras, būtinai atjunkite elektros maitinimą. Kad tinkamai atliktumėte valymo darbus, atlikite šią procedūrą:

- ▶ Atsukite struktūros dangtį laikantį varžtą (1).
- ▶ Atsukite dangtį (2).

- ▶ Atsukite du varžtus ir nuimkite radiatoriaus apsaugą (3). (Radiatorių plaukite žemo slėgio vandens srove ir būkite atsargūs, kad nesušlapintumėte elektros skydo. VANDENS SROVĘ NUKREIPKITE IŠ VIRŠAUS Į APAČIA).
- ▶ Vėl uždėkite apsaugą ir prisukite du varžtus (4).
- ▶ Užsukite dangtį taip, kad jis būtų vertikaloje padėtyje (5).
- ▶ Vėl prisukite struktūros dangtį laikančius varžtus (6).

Prieš paleisdami oro sausintuvą, įsitikinkite, kad elektrinės dalys nesušlapusios ir (arba) nesudrėkusios, ir palikite prietaisą normaliomis sąlygomis bent aštuonias valandas. Ši valymo procedūra gerina oro sausintuvo darbą ir užtikrina jo ilgą eksploataciją.

▶▶ 5.2. ATSARGINĖS DALYS

Jei specializuotiems operatoriams atliekant techninę priežiūrą prireiktų pakeisti vieną ar daugiau dalių, tai reikia padaryti naudojant tik originalias atsargines dalis.

Jei reikia, paprašykite „atsarginių dalių sąrašo“ iš savo prekybos atstovo, nuroydamai įrenginio modelį ir serijos numerį.

▶▶ 5.3. ĮRENGINIO IŠMONTAVIMAS

Įrenginys buvo suprojektuotas ir pagamintas, kad užtikrintų nuolatinį veikimą. Kai kurių komponentų, pavyzdžiui, ventiliatoriaus ir kompresoriaus eksploataavimo trukmė priklauso nuo techninės priežiūros, kuri turi būti jiems atliekama.

 **DĖMESIO:** įrenginyje yra aplinkai pavojingų medžiagų ir komponentų (elektroninių komponentų, aušinimo dujų ir alyvos). Jei naudingojo eksploataavimo pabaigoje įrenginys išmontuojamas, operacija turi būti atliekama įgalioto su šaldymo įrenginiais dirbančio personalo.

Įrenginys turi būti pristatytas į specializuotus centrus, skirtus įrenginių, kuriuose yra pavojingų medžiagų, surinkimui ir šalinimui. Kontūre esantis šaldymo skystis ir tepimo alyva turi būti surinkti laikantis jūsų šalyje taikomų saugos standartų.

▶▶▶ 6. PAVOJAUS SIGNALŲ SĄRAŠAS

PAVOJAUS SIGNALAS	GALIMA PRIEŽASTIS	GALIMAS SPRENDIMAS
FULL + "FULL"	Bakas pilnas arba jo nėra	Pavojaus signalas automatiškai atstatomas ištuštinus arba įstačius baką
ALARM + "Lo t"	Aplinkos temperatūra per žema	Aplinkos temperatūros sąlygos netinkamos veikimui
ALARM + "Prob"	Drėgmės daviklio veikimo sutrikimas. Bet koku atveju, įrenginys veikia ir toliau	Kreipkitės į įgaliotą pagalbos tarnybą
ALARM + "Pro3"	Aplinkos temperatūros daviklio veikimo sutrikimas. Sausintuvas persijungia į budėjimo režimą	Kreipkitės į įgaliotą pagalbos tarnybą
ALARM + "dEFr"	Atitirpinimo termostato veikimo sutrikimas. Sausintuvas persijungia į budėjimo režimą	Kreipkitės į įgaliotą pagalbos tarnybą

SATURS

1...	IEVADS
2...	VISPĀRĪGS IEKĀRTAS APRAKSTS
3...	SAGATAVOŠANAS DARBI
4...	PALAIŠANA
5...	TEHNISKĀ APKOPE
6...	BRĪDINĀJUMU SARAKSTS

►►► 1. IEVADS

►► 1.1. IEVADS

Rokasgrāmata ir paredzēta tiešajam lietotājam tikai tām darbībām, kuras var veikt ar slēgtiem paneļiem. Darbības, izņemot atloku tinumu tīrīšanu, kurām nepieciešama durvju vai paneļu atvēršana ar instrumentiem, jāveic tikai ekspertiem. Katrai ierīcei jābūt pieslēgtai strāvas padevei, izmantojot kabeli ar strāvas kontaktdakšu, kas tiek piegādāta kopā ar ierīci. Apkopes darbiem strāvas kontaktdakša vienmēr ir jāatvieno, ļaujot operatoram iesaistīties darbībā drošos apstākļos.

Lai identificētu ierīci (modeli un sērijas numuru), palīdzības vai rezerves daļu pieprasījuma gadījumā izlasiet identifikācijas plāksni, kas atrodas ārpus ierīces.

►► 1.2. VISPĀRĪGIE DROŠĪBAS NOTEIKUMI

Rokasgrāmatas un visas pievienotās dokumentācijas mērķis ir dot iespēju gan uzstādītājam, gan operatoram pareizi veikt aprīkojuma uzstādīšanu, palaišanu un tehnisko apkopi, neradot kaitējumu atbildīgajam personālam un iekārtai.

Katrai ierīcei veic riska novērtējumu saskaņā ar spēkā esošajiem tiesību aktiem, kuros noteiktas nepieciešamās darbības un tiek veikti nepieciešamie aizsardzības pasākumi, lai sasniegtu riska samazināšanas mērķus.

Visas darbības, kas saistītas ar iekārtas darbību un tehnisko apkopi, jāveic:

- Tikai atbilstoši apmācīti cilvēki, kuriem jāievēro droša darba prakse un jāizmanto individuālie aizsardzības līdzekļi, kas piemēroti konkrētajam uzdevumam, pamatojoties uz viņu konkrēto kvalifikāciju.
- Tikai atbilstoši apmācīti cilvēki, kuri lasījuši un pilnībā sapratuši rokasgrāmatas, tehniskos dokumentus un drošības dokumentus.
- Ierīces lietošana ir jāatsaka visiem, kas nav atbilstoši apmācīti un kompetenti.

Šī rokasgrāmata, kā arī tehniskie dokumenti un drošības dokumenti, kurus var pievienot, ir jāizlasa un jā saglabā visu ierīces ekspluatācijas laiku:

⚠ UZMANĪBU: Šī ierīce ir paredzēta lietošanai iekštelpās.

⚠ UZMANĪBU: Iekārtai jābūt pieslēgtam ar elektroinstalāciju, kas atbilst vietējiem elektriskās drošības standartiem.

⚠ UZMANĪBU: Iekārtai jābūt novietotai, ievērojot nepieciešamos izmērus un atstarpes, ieskaitot minimālās atstarpes, ko pieļauj blakus esošās konstrukcijas.

⚠ UZMANĪBU: Šim aprīkojumam vienmēr jābūt savienotam ar zemējuma savienojuma kontaktligzdām; mēs atsakāmies no jebkuras atbildības par apdraudējumu vai postījumiem, kas radušies, ja šī prasība netiek ievērota.

⚠ UZMANĪBU: Norādītos darbarīkus (skrūvgrieži, adatas vai tamlīdzīgi) nedrīkst ievietot režģos vai citās paneļa atverēs, it īpaši, ja ierīce ir atvērta, lai noņemtu filtru.

⚠ UZMANĪBU: Jebkura ierīces tehniskā apkope un tīrīšana jāveic ar atvienotu strāvas padevi. Nekad nenoņemiet priekšējo režģi un neatveriet nevienu ierīces daļu, neatvienojot pirms tam kontaktdakšu no kontaktligzdas.

⚠ UZMANĪBU: Lai notīrītu ierīci, izmantojiet mitru drānu. Nekādā gadījumā nesmidziniet ūdeni un tikai tam, lai notīrītu spirālveida spoli, uz ierīces un tās elektriskajām sastāvdaļām.

Ierīce vienmēr jāuztur vertikālā stāvoklī, lai izvairītos no nejaušas kondensāta (ūdens) izlīšanas no attiecīgā konteinerā. Ir absolūti aizliegts ierīci pārvietot, kad tā ir pieslēgta strāvas kontaktligzdai, jo sekojošās vibrācijas un kustības var izraisīt kondensāta izlīšanu no īpašā konteinerā, ietekmējot elektriskās daļas.

Ierīci var pārvietot tikai pēc kondensāta tvertnes iztukšošanas, un katrā ziņā pirms ierīces pārvietošanas VIENMĒR TIKAI tā ir jāatvieno no kontaktligzdas. Ja uz ierīces nejauši izlijis ūdens, ierīce nekavējoties jāizslēdz un jāatvieno no strāvas padeves, un to var ieslēgt ne agrāk kā pēc astoņām stundām.



⚠ UZMANĪBU: Ierīcē ir dzesēšanas līdzeklis R1234yf: šī gāze ir viegli uzliesmojoša. Maksas summa ir norādīta šīs lietotāja rokasgrāmatas datu tabulā.

Esiet piesardzīgs, aukstumaģents ir bez smaržas.

Atkausēšanas procesa paātrināšanai vai tīrīšanai izmantojiet tikai ražotāja ieteiktos līdzekļus.

Ierīce jānovieto telpā, kurā nepārtraukti nedarbojas aizdegšanās avoti (piem., atklāta liesma, darbojas gāzes ierīce vai elektriskais sildītājs).

Nedrīkst caurdurt un dedzināt ierīci.

▶▶ 1.3. INDIVUĀLĀS AIZSARDZĪBAS LĪDZEKĻI

Iekārtu lietošanas un apkopes darbībās izmantojiet šādus individuālās aizsardzības līdzekļus:

⚠ APĢĒRBS: Ikvienam, kurš veic tehniskās apkopes darbus vai strādā pie ierīces, vidē ar slidenu grīdas segumu jāvalkā drošības apavi ar neslīdošu zoli.

⚠ CIMDI: Tīrīšanas un tehnikās apkopes laikā ir jālieto atbilstoši cimdi. Uzpildot aukstumaģenta gāzi, obligāti jālieto atbilstoši cimdi, lai izvairītos no apsaldēšanās riska.

⚠ MASKA UN BRILLES: Tīrīšanas un tehnikās apkopes laikā jāizmanto maskas elpceļu aizsardzībai un brilles acu aizsardzībai.

▶▶ 1.4. VISPĀRĪGIE DROŠĪBAS NOTEIKUMI

Iekārta ziņo par šādiem drošības signāliem, kuri ir jāievēro:



Izlasiet lietotāja rokasgrāmatu.



Izlasiet tehnisko rokasgrāmatu.



Elektriskās strāvas trieciena risks.



Uzliesmojošu materiālu bīstamība.



⚠ UZMANĪBU: Ir stingri aizliegts noņemt uz iekārtas esošās drošības zīmes.

▶▶▶ 2. VISPĀRĪGS IEKĀRTAS APRAKSTS

(ATT. 1)

Sausinātājs ir ierīce, kas piemērota, lai kontrolētu mitrumu vidē, kurā tā atrodas. Sausināšanas posmā izmanto dzesēšanas ciklu, kura pamatā ir fiziskais princips - gaiss, nonākot saskarē ar aukstu virsmu, to mitrina, atbrīvojot mitrumu kondensāta pilienu veidā.

Šāda ir ierīces uzbūve (ATT. 2):

Gaiss tiek iesūkņēts ierīcē, iziet caur mazgājamo filtru (1), aukstā alumīnija spoli (iztvaicētāju) (2), karsto siltummaini (kondensatoru) (3), ventilatoru (4) un visbeidzot izžāvēts ar gaisu, tas iznāk un nonāk apkārtējā vidē, izejot caur režģi. Kondensāts ūdens tiek savākts tvertnē (5). Mikroslēdzis apstādina ierīci, kad ūdens tvertnē sasniedz noteiktu līmeni. Elektroniska karte (6) pārvalda pareizu ierīces darbību.

Šī ierīce ir aprīkota ar karstu gāzu atkausēšanas ierīci, kas garantē sausinātāja pareizu darbību temperatūras un mitruma diapazonā, kas norādīts tehnisko datu tabulā.

▶▶▶ 2.1. SALDĒŠANAS SISTĒMA

Šajās iekārtās izmantotā aukstumaģenta gāze ir R1234yf. Aukstumaģenta kontūra tiek veikta saskaņā ar spēkā esošajiem standartiem.



Uzliesmojošu materiālu bīstamība.

Šī iekārta ir hermētiski noslēgta un satur fluorētu gāzi R1234yf GWP (R1234yf) = 4.

▶▶▶ 3. SAGATAVOŠANAS DARBI

▶▶ 3.1. IEPAKOJUMA UN MONTĀŽAS NOŅEMŠANA

Noņemiet iepakojumu, uzmanot, lai nesabojātu ierīci. Izmetiet iepakojuma izstrādājumus (koku, plastmasu, kartonu), nogādājot tos specializētajos savākšanas vai pārstrādes centros (ievērojiet spēkā esošos noteikumus).

 **UZMANĪBU:** Atkarībā no modeļa salieciet ierīci ar visiem rokturiem, riteņiem un visu saistīto aparātūru (ATT. 3), iepakojuma iekšpusē, pirms to nodošanas ekspluatācijā.

▶▶ 3.2. PĀRBAUDE

 Visas iekārtas ir izgatavotas rūpnīcā un savienotas ar vadu (izņemot dažus komponentus). Saņemot ierīci, tā nekavējoties un rūpīgi jāpārbauda, pārbaudot, vai tā nav bojāta pārvadāšanas laikā un vai tai netrūkst detaļu.

 Pirms lietošanas īpaši pārbaudiet, vai uz ārējiem paneļiem, ieskaitot tvertnes nodalījumu, nav iespaidumu. Pārbaudiet arī, vai kabelis, kontaktdakša un attiecīgā izolācija ir neskarti. Pretējā gadījumā IR AIZLIEGTS pieslēgt un iedarbināt ierīci, kas jānosūta pilnvarotam servisa centram.

iv ▶▶ 3.3. DARBĪBAS IEROBEŽOJUMI

 **UZMANĪBU:** Lai nodrošinātu pareizu ierīces darbību, ierīci ieteicams darbināt tehnisko datu tabulā norādītajās robežās.

▶▶ 3.4. IZVIETOJUMS

Novietojiet ierīci, lai nodrošinātu atbilstošu gaisa plūsmu.

 **UZMANĪBU:** Pārliecinieties, ka ierīce ir novietota tā, lai izvairītos no saskares ar ūdeni.

▶▶ 3.5. DARBĪBAS ZONA

Ventilatora izvadītais karstais gaiss nedrīkst saskarties ar šķēršļiem. Izvairieties no karstā gaisa recirkulācijas parādībām starp iesūkšanu un padevi, pretējā gadījumā iekārtas darbība pasliktināsies vai pat tiks pārtraukta normāla darbība.

 **UZMANĪBU:** Ierīci nedrīkst novietot šaurās telpās, kas neļauj pienācīgi izkliedēt gaisu no gaisa izplūdes režģa telpā.

 **UZMANĪBU:** Nenovietojiet un nepakariniet priekšmetus uz priekšējā paneļa, jo tas var sabojāt ierīci.

▶▶ 3.6. VISPĀRĒJA INFORMĀCIJA

 **UZMANĪBU:** Pirms jebkādas elektriskās daļas tehniskās apkopes atvienojiet strāvas kontaktdakšu no kontaktligzdas.

 **UZMANĪBU:** Pārbaudiet, vai strāvas spriegums atbilst iekārtas darbības datiem (spriegumam un frekvencei), kas parādīti sausinātāja datu plāksnītē. Lai ierīce darbotos pareizi, ierīce ir aprīkota ar strāvas kabeli.

 **UZMANĪBU:** Iezemēšana ir obligāta.

▶▶▶ 4. PALAIŠANA

▶▶ 4.1. IEPRIEKŠĒJAS PĀRBAUDES



  **SVARĪGI:** Modeļiem ar dubulto sprieguma (...DV), pārbaudiet:



▶ **1- SPRIEGUMA MAINAS SLĒDŽA (220-240 V / 110-120 V) NOVIETOJUMS (ATT. 4):** Ja sprieguma iestatījums nesakrīt ar tīklā esošo, nepieciešams iejaukties, lai noregulētu spriegumu. Atskrūvējiet abas vāka stiprinājuma skrūves, pārvietojiet/piespiediet slēdzi līdz padeves sprieguma vērtībai un uzlieciet atpakaļ vāku.

▶ **2-PĀRBAUDIET KONTAKTLIGZDAS TIPU:** Ja kontaktligzdas tips neatbilst elektriskās padeves īpašībām, ir jāpielāgojas, izmantojot īpašu adapteri.

JA SLĒDŽA POZĪCIJA MAINA SPRIEGUMU, KONTAKTLIGZDAS TIPS UN ELEKTROPIEGĀDE IR KONSEKVENTA, TO IR IESPĒJAMS VEIKT AR PALAIŠANAS SECĪBU.

  **UZMANĪBU:** Pārbaudiet, vai strāvas vads ir pievienots pareizi.

  **UZMANĪBU:** Pirms nodošanas ekspluatācijā, pārbaudiet, vai visi pārsega paneļi ir pareizajā stāvoklī un ir fiksēti ar stiprinājuma skrūvēm.

  **UZMANĪBU:** Ja ierīce ilgstoši netiek lietota, vienmēr atvienojiet strāvas kontaktdakšu.

►► 4.2. VADĪBAS PANELIS

(ATT. 5)

Iekārtas ir aprīkotas ar gaismas signalizācijas paneli, kas norāda iekārtas darbības stāvokli.

Zemāk ir īss to nozīmes apraksts.

VADĪBAS PANELIS:

► [- -] (PARĀDĪTS DISPLEJĀ): Indikācija [- -], parādās displejā, kad iekārta ir pievienota elektrotīklam un ir darbināta ar elektrību.

LED:

► FAN SPEED LED: Šīs gaismas diodes norāda iestatīto ventilācijas ātrumu (LOW > Neliels ātrums / HIGH > Liels ātrums).

► ALARM LED: Šī gaismas diode ir ieslēgta, kad iekārta ir trauksmes stāvoklī. Displejā parādīsies kļūdas ziņojums.

► WORKING LED: Šī gaismas diode ir ieslēgta, kad darbojas kompresors. Gaismas diode mirgo, kad sausinātājs gaida restartēšanu vai ir atkausēts. Gaismas diode nodziest, kad ieslēgtā stāvoklī "ON" ir sasniegts vēlamais mitruma līmenis.

► FULL LED: Šī gaismas diode deg, kad kondensāta tvertne ir pilna vai ja sūknis ir trauksmes stāvoklī.

SPIEDPOGAS:

► ON/OFF: Lai ieslēgtu sausinātāju, vienkārši nospiediet pogu "ON/ OFF". Atkarībā no iestatītā relatīvā mitruma ierīce sāk darboties. Kad apkārtējā gaisa mitrums sasniedz vajadzīgo līmeni, ierīce nonāk gaidīšanas režīmā un iekārta apstājas, bet paliek ieslēgtā stāvoklī "ON" (ieslēdzas POWER LED- jaudas gaismas diode). Ja apkārtējā gaisa mitrums atkal palielinās, pārsniedzot iepriekš iestatīto punktu, sausinātājs atkal tiek restartēts.

Lai izslēgtu ierīci, nospiediet pogu "ON/OFF" (izslēdzot ierīci, displejā parādās indikācija [- -]).

► FAN SPEED: Nospiežot pogu "FAN SPEED", ir iespējams izvēlēties vēlamo ventilācijas ātrumu (LOW > Neliels ātrums/ HIGH > Liels ātrums).

► "-" / "+" (MITRUMA IESTATJUMS): Nospiežot pogas "-" / "+", jūs varat iestatīt vēlamo relatīvo mitrumu. Displejs sāks mirgot, parādot jauno atsaucē iestatīto punktu. Pēc dažām sekundēm displejs pārstāj mirgot, un elektronika ir noteikusi jauno mitruma iestatījumu.

Ierīci ir iespējams darbināt neatkarīgi no apkārtējā gaisa mitruma pakāpes. Nospiežot pogu

"-", līdz displejā parādās ziņojums "CONT", ierīce darbosies nepārtraukti.

► HOURS: Nospiežot pogu "HOURS", jūs varat apskatīt ierīces darba laiku.

►► 4.3. IZPLŪDES CAURUĻU PIESLĒGUMS (sagatavošana)

(ATT. 6)

Ierīcei ir iespējams pievienot izplūdes cauruli. Uz tvertnes ir caurules turētājs ar diametru 16 mm.

►► 4.4. KONDENSĀTA SŪKŅA PIESLĒGUMS (pēc izvēles)

(ATT. 7)

 Atkarībā no modeļa ierīci var aprīkot ar pieslēgumu kondensāta kanalizācijas sūkņa savienojumam.

Lai pareizi izveidotu pieslēgumu, pirms jebkādas darbības veikšanas atvienojiet ierīci no strāvas avota.

Lai veiktu pareizu kondensāta sūkņa uzstādīšanu, skatiet izvēles komplektā iekļautajā tehniskajā rokasgrāmatā.

►► 4.5. GLABĀŠANA

(ATT. 8)

Sausinātājs ir izstrādāts ar īpašām formām pārsega augšējā daļā, kas ļauj jums uzlikt otru sausinātāju. Pārliecinieties, ka kraušanas darbība notiek pilnīgi droši.

UZMANĪBU: Nepārsedziet vairāk par vienu sausinātāju.

►►► 5. TEHNISKĀ APKOPE

►► 5.1. PĀRBAUDES, KURAS JĀVEIC LIETOTĀJAM

(ATT. 9-10)

Vienīgā apkope, kas jāveic periodiski, ir filtra tīrīšana (ATT. 9). Tīrīšana jāveic, noņemot filtru no sausinātāja priekšpusē un novietojot to zem parastās izlietnes ūdens strūkļas. Tas jāveic vidēji katru mēnesi; ja to lieto ļoti putekļainā vidē, tīrīšanai jābūt biežākai.

UZMANĪBU: NOŅEMDIET FILTRU NO IERĪCES, LAI VEIKTU TĪRĪŠANU. TIEK AIZLIEGTS TĪRĪŠANAS VEIKŠANU AR UZSTĀDĪTU FILTRU.

Atkarībā no pielietojuma var būt nepieciešama at-
tīrītās spoles tīrīšana (ATT. 10), izmantojot zema
spiediena ūdeni. Pirms mazgāšanas ir absolūti
nepieciešams atvienot strāvas kontaktdakšu no
elektrotīkla. Lai pareizi veiktu mazgāšanu, rīkojie-
ties šādi:

- ▶ Noņemiet skrūvi, kas piestiprina pārsegu pie
konstrukcijas (1).
- ▶ Pagrieziet pārsegu (2).
- ▶ Noņemiet abas skrūves un noņemiet spoles
šķautnaino aizsardzību (3). (Nomazgājiet aiz-
vērto spoli ar zema spiediena ūdeni, uzmanot,
lai elektriskais panelis nebūtu mitrs. **ŪDENS
PLŪSMAI JĀBŪT TIKAI NO AUGŠAS UZ
LEJU**).
- ▶ Instalējiet aizsardzību un atkal uzstādiet abas
skrūves (4).
- ▶ Pagrieziet pārsegu, lai to novietotu vertikālā
stāvoklī (5).
- ▶ Ieskrūvējiet vietā skrūvi, kas piestiprina pārsegu
pie konstrukcijas (6).

Pirms sausinātāja restartēšanas pārliecinieties,
ka elektriskās daļas nav samirkušas un/vai mit-
ras. Normālos apstākļos jāpauz vismaz astoņām
stundām. Šī tīrīšana uzlabo sausinātāja darbību
un nodrošina ilgu kalpošanas laiku.

▶▶ 5.2. DETAĻAS

Ja specializētu operatoru apkopes laikā ir jāmaina
viena vai vairākas detaļas, tas jādara, izmantojot
tikai oriģinālās rezerves daļas.

iv Ja nepieciešams, pieprasiet savam pārdevējam
"rezerves daļu sarakstu", norādot iekārtas modeli
un sērijas numuru.

▶▶ 5.3. IEKĀRTAS DEMONTĀŽA

Iekārta ir izstrādāta un būvēta, lai nodrošinātu ne-
pārtrauktu darbību. Dažu komponentu, piemēram,
ventilatora un kompresora, darbības ilgums ir at-
karīgs no to tehniskās apkopes.

 **UZMANĪBU:** Iekārta satur videi bīstamas
vielas un komponentus (elektroniskās sastāvda-
ļas, dzesēšanas šķidrums, gāze un eļļas). Pēc tā
ekspluatācijas laika beigām ierīces demontāžas
gadījumā darbība jāveic specializētam saldēša-
nas personālam.

Iekārta jānosūta attiecīgiem specializētiem cen-
triem, kas savāc un iznīcina bīstamu vielu satu-
rošu aprīkojumu. Kontūrā esošais aukstumaģenta
šķidrums un smērēļļa ir jāatgūst saskaņā ar jūsu
valstī spēkā esošajiem noteikumiem.

▶▶▶ 6. BRĪDINĀJUMU SARAKSTS

TRAUKSMES SIGNĀLS	IESPĒJAMĀIS CĒLONIS	IESPĒJAMĀIS RISINĀJUMS
FULL + "FULL"	Tvertne pilna vai nav uz vietas	Trauksme tiek automātiski atiestatīta, iztukšojot vai ievietojot tvertni
ALARM + "Lo t"	Apkārtējā temperatūra ir par zemu	Apkārtējās temperatūras apstākļi, kas nav piemēroti darbībai
ALARM + "Prob"	Mitruma zondes darbības traucējumi. Jebkurā gadījumā iekārta turpina darboties	Sazinieties ar pilnvarotu klientu apkalpošanas centru
ALARM + "Pro3"	Apkārtējās temperatūras zondes darbības traucējumi. Sausinātājs nonāk gaidīšanas režīmā	Sazinieties ar pilnvarotu klientu apkalpošanas centru
ALARM + "dEFr"	Atkausēšanas termostata darbības traucējumi. Sausinātājs nonāk gaidīšanas režīmā	Sazinieties ar pilnvarotu klientu apkalpošanas centru

INDEKS

1...	SISSEJUHATUS
2..	SEADME ÜLDINE KIRJELDUS
3...	EELTOIMINGUD
4...	KÄIVITAMINE
5...	HOOLDUS
6...	ALARMIDE NIMEKIRI

▶▶▶ 1. SISSEJUHATUS

▶▶ 1.1. SISSEJUHATUS

Kasutusjuhend on mõeldud lõppkasutajale ainult toimingute jaoks, mida saab teha suletud paneelidega. Toiminguid, mis nõuavad uste või paneelide avamist tööriistadega, välja arvatud uimedega aku puhastamine, tohivad teha ainult asjatundlikud töötajad. Iga seade tuleb toiteallikaga ühendada seadme komplekti kuuluva toitepistikuga kaabli kaudu. Hooldustoimingute jaoks tuleb toitepistik alati lahti ühendada, võimaldades operaatoril sekkuda ohututes tingimustes.

Abi saamiseks või varuosade taotlemise korral, seadme (mudeli ja seerianumbri) tuvastamiseks, lugege väljaspool seadet asuvat andmesilti.

▶▶ 1.2. ÜLDISED OHUTUSEESKIRJAD

Kasutusjuhendi ja kogu kaasasoleva dokumentatsiooni eesmärk on võimaldada nii paigaldajal kui ka operaatoril seadmeid õigesti paigaldada, käivitada ja hooldada, ilma töötajatele ja seadmele kahju tekitamata.

Iga seadmel tuleb vastavalt kehtivatele õigusaktidele läbi viia riskianalüüs, mis määratleb vajalikud meetmed ja rakendab vajalikud kaitsemeetmed riski vähendamise eesmärkide saavutamiseks.

Kõik seadme töö ja hooldusega seotud toimingud tohivad läbi viia:

- ▶ Ainult vastava väljaõppe saanud inimesed, kes peavad rakendama ohutuid töövõtteid ja kasutama konkreetse ülesande jaoks sobivaid isikukaitsevahendeid, lähtudes nende konkreetsest kvalifikatsioonist.
- ▶ Ainult korralikult koolitatud inimesed, kes on kasutusjuhendid, tehnilised dokumendid ja ohutusdokumendid läbi lugenud ja neist täielikult aru saanud.
- ▶ Kõigil, kes pole korralikult koolitatud ja kompetentsed, ei tohi seadet kasutada.

Käesolevat kasutusjuhendit, lisatud tehnilisi dokumente ja kõiki turbedokumente tuleb kogu seadme eluea jooksul lugeda ja säilitada:

⚠ TÄHELEPANU: See seade on mõeldud kasutamiseks siseruumides.

⚠ TÄHELEPANU: Seade tuleb ühendada elektrisüsteemiga, mis vastab kohalikele elektriohutuse standarditele.

⚠ TÄHELEPANU: Seade tuleb paigutada vastavalt vajalikele mõõtmetele ja ruumidele, sealhulgas külgnevate ehitiste poolt lubatud minimaalsed ruumid.

⚠ TÄHELEPANU: Need seadmed peavad olema alati ühendatud maandusühendustega; kui seda nõuet ei järgita, keeldume igasugusest vastutusest tekitatud ohu või kahju eest.

⚠ TÄHELEPANU: Terava otsaga tööriistu (kruvikeerajad, nõelad vms) ei tohi asetada võre- ja muudesse paneelilavadesse, eriti kui seade on filtri eemaldamiseks avatud.

⚠ TÄHELEPANU: Kõik seadme hooldus- ja puhastustoiminguid tuleb läbi viia ainult kui toiteallikas on lahti ühendatud. Ärge kunagi eemaldage eesmist võret ega avage seadme ühtegi osa enne, kui te olete pistikupesast pistikut lahti ühendanud.

⚠ TÄHELEPANU: Seadme puhastamiseks kasutage niisket lappi. Ärge kunagi pihustage seadmele ja selle elektrilistele osadele vett, välja arvatud juhul, kui te soovite uimedega akut puhastada.

Seadmeid tuleb alati hoida vertikaalses asendis, et vältida kondensaadi (vee) juhuslikku lekkimist vastavast mahutist. Pistikupesaga ühendatud seadme teisaldamine on rangelt keelatud, kuna sellest tulenevad vibratsioonid ja liikumised võivad kondensaadi välja pääseda sobivast mahutist, mõjutades elektrilisi osi.

Seadet saab teisaldada ainult pärast kondensaadipaagi tühjendamist, ja igal juhul on ALATI VAJA pistik pistikupesast eemaldada enne seadme teisaldamist. Kui seadmele võib kogemata sattuda vett, tuleb seade viivitamatult välja lülitada ja toiteallikast lahti ühendada, ning selle saab sisse lülitada alles pärast kaheksa tunni möödumist.



! TÄHELEPANU: Seadmed sisaldavad R1234yf-jahutusainet: see gaas on tuleohtlik. Toitekogus on toodud selle kasutusjuhendi andmetabelis.

Olge ettevaatlikud, jahutusaine on lõhnatu.

Sulatusprotsessi kiirendamiseks või puhastamiseks kasutage ainult tootja poolt soovitatud vahendeid.

Seade tuleb paigutada ruumi, kus pole pidevalt töötavaid süüteallikaid (näiteks lahtine leek, töötav gaasiseade või töötav elektrikütteseade).

Ärge torgake ega põlege seadet.

►► 1.3. ISIKUKAITSEVAHENDID

Seadmete kasutus- ja hooldustoimingute jaoks, kasutage järgmisi isikukaitsevahendeid:

! RIIE TUS: Need, kes teevad seadme hooldustöid või töötavad seadmega, peavad libiseva põrandaga keskkonnas kandma libisemiskindla tallaga turvajalatsid.

! KINDAD: Puhastus- ja hooldustoimingute ajal on vaja kasutada sobivaid kindaid. Külmutusgaasi uue täitmise korral, on külmumise ohu vältimiseks kohustuslik kasutada sobivaid kindaid.

! MASK JA KLAASID: Puhastus- ja hooldustoimingute ajal tuleb kasutada hingamisteede kaitseks mõeldud maske ja silmade kaitseks mõeldud kaitseprille.

►► 1.4. ÜLDISED OHUTUSEESKIRJAD

Seade teatab järgmistest ohumärkidest, mida tuleb järgida:



Lugege kasutusjuhendit.



Lugege tehnilist kasutusjuhendit.



Elektrilöögi oht.



Tuleohtliku materjali oht.



! TÄHELEPANU: Seadmetes olevate ohumärkide eemaldamine on rangelt keelatud.

►►► 2. SEADME ÜLDINE KIRJELDUS

(JOONIS 1)

Niiskuseeemaldaja on seade, mis sobib keskkonna, kus asub seade, niiskuse kontrollimiseks. Kuivatusfaasis kasutatakse jahutustsükli, mis põhineb füüsikalisel põhimõttel, et kui õhk puutub kokku külma pinnaga, siis ta niisutab seda, vabastades niiskuse kondensaadi tilkade kujul.

Seade on valmistatud järgmiselt (JOONIS 2):

Seade imeb õhku, mis läbib pestava filtri (1), külma alumiiniumimähise (aurusti) (2), kuuma soojusvaheti (kondensaator) (3), ventilaatori (4) ja lõpuks kuivatatud õhk väljub ja viiakse võre kaudu keskkonda tagasi. Kondenseerunud vesi kogutakse paaki (5). Kui paagis olev vesi jõuab teatud tasemeni, peatab seadme mikrolüliti. Elektrooniline kaart (6) haldab seadme korrektset kasutamist.

See seade on varustatud kuuma gaasi sulatamise seadmega, mis tagab niiskuseeemaldajale korrektse töö temperatuuri ja niiskuse vahemikus, mis on täpsustatud tehniliste andmete tabelis.

►► 2.1. KÜLMUTUSRING

Nendes seadmetes kasutatav külmutusgaas on R1234yf. Külmutusring on valmistatud vastavalt kehtivatele standarditele.



Tuleohtliku materjali oht.

See seade on hermeetiliselt suletud ja sisaldab fluoritud gaasi R1234yf GWP (R1234yf) = 4.

▶▶▶ 3. EELTOIMINGUD

▶▶ 3.1. PAKENDI EEMALDAMINE JA KOKKUPANEMINE

Eemaldage pakend, jälgides, et seade ei kahjustaks. Kõrvaldage pakenditooted (puit, plastik, papp) ja viige need spetsialiseeritud kogumis- või taaskasutuskeskustesse (järgige kehtivaid kohalikke eeskirju).

 **TÄHELEPANU:** Sõltuvalt mudelist, enne kasutuselevõttu, pange seade kokku koos käepidemete, rataste ja kogu nendega seotud pakendis sisalduvate mutrite ja poltidega (JONIS 3).

▶▶ 3.2. ÜLEVAATUS

 Kõik seadmed on tehases kokku pandud ja kaabliga ühendatud (välja arvatud mõned komponendid). Seadme kättesaamisel tuleb seda viivitamatult ja hoolikalt üle vaadata, kontrollides, et see poleks transpordi ajal kahjustatud või ei puuduks osi.

 Enne kasutamist kontrollige eriti, et välistel metallpaneelidel, sealhulgas paagiruumi metallpaneelidel, poleks mõlke. Samuti kontrollige, kas kaabel, pistik ja suhteline isolatsioon on terved. Vastasel juhul ON KEELATUD seadme ühendamine ja käivitamine, mis tuleb saata volitatud teeninduskeskusesse.

et ▶▶ 3.3. FUNKTSIONAALSE TOIMIMISE PIIRID

 **TÄHELEPANU:** Seadme korrektse töö tagamiseks on soovitatav seadet kasutada tehniliste andmete tabelis näidatud piirides.

▶▶ 3.4. POSITSIONEERIMINE

Asetage seade nii, et tagada piisav õhuvool.

 **TÄHELEPANU:** Veenduge, et seade oleks positsioneeritud nii, et vältida kokkupuudet veega.

▶▶ 3.5. TEENINDUSPIIRKOND

Ventilaatori poolt väljutatav kuum õhk ei tohi takistusi leida. Vältige kuuma õhu retsirkulatsiooni nähtusi imemise ja kohaletoimetamise vahel, vastasel juhul halveneb seadme töö või isegi normaalse töö katkemine.

 **TÄHELEPANU:** Seadmeid ei tohi asetada kitsasse ruumi, mis ei võimalda ruumis õhu väljalaskevõrest tuleneva õhu piisavat hajutamist.

 **TÄHELEPANU:** Ärge asetage ega riputage esemeid esipaneelile, see võib seadet kahjustada.

▶▶ 3.6. ÜLDOSA

 **TÄHELEPANU:** Enne elektrilise osa hooldamist tuleb toitepistik pistikupesast lahti ühendada.

 **TÄHELEPANU:** Kontrollige, kas toitepinge vastab seadme tööandmetele (pinge ja sagedus), mis on näidatud niiskuseeemaldaja andmesildil. Õigeks tööks on seade varustatud toitekaabliga.

 **TÄHELEPANU:** Maaühendus on kohustuslik.

▶▶▶ 4. KÄIVITAMINE



▶▶ 4.1. EELKONTROLLID



  **OLULINE:** Kahepingelistes mudelites (... DV), kontrollige:



▶ **1-PINGEMUUTMISLÜLITI (220-240V / 110-120V) ASENDIT (JONIS 4):** Kui seadistatud pinge ei vasta võrgu poolt antud pingele, tuleb sekkuda, et pinget reguleerida. Keerake kate kaks kinnituskruvi lahti, viige/vajutage lüliti antud pinge väärtuseni ja pange kate uuesti kokku.

▶ **2-KONTROLLIGE PISTIKUPESA TÜÜPI:** Kui pistikupesa tüüp ei vasta elektrivarustuse omadustele, on vaja kohandada spetsiaalse adapteri abil.

ALLES SIIS, KUI PINGEMUUTMISLÜLITI ASEND, PISTIKU TÜÜP JA ELEKTRIVARUSTUS ON KÕIK VASTAVAD, ON VÕIMALIK ALUSTADA SEADME KÄIVITAMISEGA.

  **TÄHELEPANU:** Veenduge, et toitekaabel oleks korralikult ühendatud.

  **TÄHELEPANU:** Enne kasutuselevõtu teostamist, kontrollige, kas kõik katepaneelid on õiges asendis ja lukustatud kinnituskruvidega.

  **TÄHELEPANU:** Kui seadet pikema aja jooksul ei kasutata, eemaldage alati toiteallikas.

▶▶4.2. JUHTPANEEL

(JONIS 5)

Seadmed on varustatud helendava signaalpaneeliga, mis näitab seadme tööolekut.

Allpool on toodud nende tähenduse lühikirjeldus.

JUHTPANEEL:

- ▶ [- -] (KUVATAKSE EKRAANIL): Kui seade on võrku ühendatud ja töötab elektriga, ilmub ekraanile tähis [- -].

LED:

- ▶ FAN SPEED LED: Need led-tuled näitavad seadistatud ventilatsiooni kiirust (LOW> Madal Kiirus / HIGH> Suur Kiirus).
- ▶ ALARM LED: See led-tuli on sisse lülitatud, kui seade on häireseisundis. Ekraanil kuvatakse tõrketead.
- ▶ WORKING LED: See led-tuli on sisse lülitatud, kui kompressor töötab. Led-tuli vilgub, kui niiskuseemaldaja ootab taaskäivitust või on sulatusfaasis. Led-tuli lülitub välja, "ON"-asendis, kui on soovitud niiskuse tase saavutatud.
- ▶ FULL LED: See led-tuli põleb, kui kondensaatipakk on täis või kui pump on häireseisundis.

NUPUD:

- ▶ ON/OFF: Niiskuseemaldaja sisselülitamiseks vajutage lihtsalt nuppu "ON/OFF". Sõltuvalt seadistatud suhtelisest õhuniiskusest hakkab seade tööle. Kui ümbritseva õhu niiskus jõuab nõutavale tasemele, läheb seade ooterežiimi ja seade peatub, kuid jääb "ON"-asendisse (POWER LED põleb). Kui ruumi niiskus tõuseb uuesti, ületades eelnevalt seadistatud seadeväärtuse, taaskäivitub niiskuseemaldaja. Seadme väljalülitamiseks vajutage nuppu "ON/OFF" (kui seade on välja lülitatud, näitab ekraan tähist [- -]).
- ▶ FAN SPEED: Vajutades "FAN SPEED"-nuppu, saate valida soovitud ventilatsiooni kiiruse (LOW> Madal Kiirus / HIGH> Suur Kiirus).
- ▶ "-" / "+" (NIISKUSE SEADISTAMINE): Nuppu "-" / "+" vajutades saate soovitud suhtelise õhuniiskuse seadistada. Ekraan hakkab vilkuma, näidates uut võrdlusseadeväärtust. Mõne sekundi pärast lakkab ekraan vilkumast ja elektroonika on uue niiskuse seadeväärtuse tuvastanud. Seadet on võimalik kasutada sõltumatult keskkonnas esinevast õhuniiskuse tasemest. Vajutades nuppu "-" kuni ekraanile ilmub kiri "CONT", töötab seade pidevalt.
- ▶ HOURS: Vajutades nuppu "HOURS", saate vaadata seadme töötunnid.

▶▶4.3. VÄLJALASKETORU ÜHENDAMINE (Ettevalmistamine)

(JONIS 6)

Seadmega on võimalik ühendada väljalasketoru. Paagi küljes on voolikuhoidik, mille läbimõõt on 16 mm.

▶▶4.4. PUMBA ÜHENDAMINE KONDENSAAT (Valikuline)

(JONIS 7)



Sõltuvalt mudelist võib seade olla varustatud kondensaadi äravoolupumba ühendamissüsteemiga.

Korrektseks ühendamiseks, enne mis tahes toimingu teostamist, ühendage seade vooluvõrgust lahti.

Kondensaatpumba korrektse paigaldamise kohta vaadake valikulises komplektis sisalduvat tehnilist kasutusjuhendit.

▶▶4.5. LADUSTAMINE

(JONIS 8)

Niiskuseemaldaja on konstrueeritud spetsiifiliste kujudega, katte ülaosas, mis võimaldavad teist niiskuseemaldajat selle peale asetada. Teostage virnastamistoiming täielikus ohutuses.

TÄHELEPANU: Ärge asetage üksteise peale rohkem kui ühte niiskuseemaldajat.

▶▶▶5. HOOLDUS

▶▶5.1. KONTROLLID, MILLE EEST VASTUTAB KASUTAJA

(JONIS 9-10)

Ainus regulaarne hooldus, mida tuleb teha, on filtri puhastamine (JONIS 9). Puhastamiseks tuleb filter eemaldada niiskuseemaldaja esiosast ja asetada see tavalise kraanikausi veejoa alla. Filtrit tuleb vähemalt kord kuus puhastada; kui seadet kasutatakse tolmurohkes keskkonnas, siis puhastage tihedamini.

TÄHELEPANU: EEMALDAGE FILTER SEADMELT, ET PUHASTADA. PUHASTAMINE ON KEELATUD KUI FILTER ON PAIGALDATUD.

Vastavalt kasutusele võib osutada vajalikuks puhastada uimedega akut (JONIS 10), selleks kasutage madalarõhulist vett. Enne pesemist

on tingimata vajalik toitepistik vooluvõrgust lahti ühendada. Õige pesemise tegemiseks järgige alltoodud protseduuri:

- ▶ Eemaldage kruvi, mis kinnitab katte struktuuri külge (1).
- ▶ Keerake kate (2).
- ▶ Eemaldage kaks kruvi ja eemaldage uimedega akukaitse (3). (Peske uimedega aku madalarõhulise veega, hoolitsedes selle eest, et elektripaneeli mitte märjaks teha. VEEVOOL PEAB SUUNDUMA AINULT ÜLALT ALLA).
- ▶ Paigaldage kaitse uuesti aku peale ja kinnitage kaks kruvi (4).
- ▶ Keerake kate nii, et see jääks vertikaalsesse asendisse (5).
- ▶ Paigaldage uuesti kruvi, mis kinnitab katte struktuuri külge (6).

Enne niiskuseeemaldaja taaskäivitamist veenduge, et elektriosad poleks märjad ja/või niisked, normaalsetes tingimustes peab sellest mööduma vähemalt kaheksa tundi. See puhastamine parandab niiskuseeemaldaja töötulemusi ning pikendab kasulikku kasutusiga.

▶▶ 5.2. VARUOSAD

Kui hooldamise ajal, mille eest vastutavad spetsialiseerunud operaatorid, osutub vajalikuks ühte või mitu osa välja vahetada, tuleb seda teha ainult originaalvaruosade abil.

Vajadusel küsige müüjalt "varuosade nimekiri", täpsustades seadme mudeli ja seerianumbri.

et ▶▶ 5.3. SEADME LAMMUTAMINE

Seade projekteeriti ja ehitati pideva töö tagamiseks. Mõnede komponentide, näiteks ventilaatori ja kompressori, eluiga sõltub hooldusest, mis neile tehti.

 **TÄHELEPANU:** Seade sisaldab keskkonnale ohtlikke aineid ja komponente (elektroonilised komponendid, külmutusgaas ja õlid). Pärast kasuliku tööea lõppu, seadme lammutamise korral peab seda tegema spetsialiseerunud külmseadmete personal.

Seade tuleb saata ettenähtud spetsialiseerunud keskustesse, kus kogutakse ja kõrvaldatakse ohtlikke aineid sisaldavad seadmed. Ahelas sisalduv külmutusagens ja määrdeõli tuleb vastavalt teie riigis kehtivatele eeskirjadele taaskasutada.

▶▶▶ 6. ALARMIDE NIMEKIRI

ALARM	VÕIMALIK PÕHJUS	VÕIMALIK LAHENDUS
FULL + "FULL"	Paak täis või puudub	Alarm lähtestatakse automaatselt, tühjendas või sisestades paaki
ALARM + "Lo t"	Ümbritseva õhu temperatuur on liiga madal	Tööks mittesobivad ümbritseva õhu temperatuuritingimused
ALARM + "Prob"	Niiskusanduri rike. Igal juhul jätkab seade tööd	Võtke ühendust volitatud teeninduskeskusega
ALARM + "Pro3"	Ümbritseva temperatuuri anduri rike. Niiskuseemaldaja läheb ooterežiimi	Võtke ühendust volitatud teeninduskeskusega
ALARM + "dEFr"	Sulatustermostaadi rike. Niiskuseemaldaja läheb ooterežiimi	Võtke ühendust volitatud teeninduskeskusega

INDEX

1...	INTRODUCERE
2...	DESCRIERE GENERALĂ A UNITĂȚII
3...	OPERAȚIUNI PRELIMINARE
4...	PORNIRE
5...	ÎNTREȚINERE
6...	LISTĂ ALARME

►►► 1. INTRODUCERE

►► 1.1. INTRODUCERE

Manualul se adresează utilizatorului final și se referă numai la operațiunile care pot fi efectuate cu panourile închise. Operațiunile, cu excepția curățării bateriei cu aripioare, care necesită deschiderea de uși sau de panouri cu ajutorul uneltelor trebuie efectuate numai de personal expert. Fiecare aparat trebuie să fie conectat la alimentarea electrică prin intermediul unui cablu cu ștecher de alimentare din dotarea unității. Pentru operațiunile de întreținere, ștecherul de alimentare trebuie să fie întotdeauna deconectat, pentru a permite operatorului să efectueze intervențiile în condiții de siguranță.

Pentru a identifica aparatul (modelul și numărul de serie), în caz de solicitare de asistență sau de piese de schimb, citiți plăcuța de identificare aflată la exteriorul unității.

►► 1.2. NORME GENERALE ÎN MATERIE DE SIGURANȚĂ

Scopul manualului și al întregii documentații livrate, este acela de a permite atât instalatorului cât și operatorului, să efectueze corect instalarea, pornirea și întreținerea echipamentului, fără a provoca vătămări sau daune personalului responsabil și unității.

Fiecare aparat este supus unei evaluări a riscurilor efectuată conform normelor în vigoare, care definește acțiunile necesare și implementează măsurile de protecție necesare, pentru atingerea obiectivelor de reducere a riscurilor.

Toate activitățile care privesc funcționarea și întreținerea unității trebuie efectuate:

- Numai de personal instruit în mod corespunzător, care trebuie să adopte practici de lucru sigure și să utilizeze echipamentele individuale de protecție corespunzătoare pentru sarcina specifică desfășurată, în funcție de calificarea lor specifică.
- Numai de persoane instruite corespunzător, care au citit și înțeles complet manualele, documentele tehnice și documentele privind siguranța.

- Utilizarea aparatului nu trebuie permisă persoanelor neinstruite corespunzător și care nu sunt competente.

Acest manual, documentele tehnice și documentele privind siguranța care sunt eventual anexate, trebuie citite și păstrate pe întreaga durată de viață a aparatului:

⚠ ATENȚIE: Acest aparat este proiectat pentru a fi utilizat într-un mediu interior.

⚠ ATENȚIE: Unitatea trebuie conectată la o instalație electrică conformă cu normele locale în materie de siguranță electrică.

⚠ ATENȚIE: Unitatea trebuie poziționată respectând dimensiunile și spațiile necesare, inclusiv spațiile minime permise de structurile adiacente.

⚠ ATENȚIE: Acest echipament trebuie să fie conectat întotdeauna la prize de conectare la pământ; producătorul nu își asumă responsabilitatea pentru niciun fel de pericole sau daune produse în caz de nerespectare a acestei recomandări.

⚠ ATENȚIE: Instrumentele ascuțite (șurubelnițe, ace sau alte obiecte asemănătoare) nu trebuie introduse în grilaje sau în nicio altă deschizătură a panourilor, în special atunci când unitatea este deschisă în vederea înlăturării filtrului.

⚠ ATENȚIE: Orice intervenție de întreținere și curățare la unitate trebuie efectuată cu alimentarea electrică deconectată. Nu înlăturați niciodată grilajul frontal sau nu deschideți nicio parte a unității înainte de a fi scos ștecherul din priză.

⚠ ATENȚIE: Pentru curățarea unității folosiți o lavetă moale. Nu pulverizați niciodată apă, decât pentru a curăța bateria cu aripioare, pe unitate și pe componentele electrice ale acesteia.

Echipamentul trebuie menținut întotdeauna în poziție verticală, pentru a evita ieșirea accidentală de condens (apă), din recipientul corespunzător. Este strict interzisă mutarea echipamentului când acesta

este conectat la priza de curent, deoarece vibrațiile și mișcările care rezultă în consecință pot provoca ieșirea condensului din recipientul anume prevăzut, cu afectarea în consecință a componentelor electrice.

Unitatea poate fi manipulată numai după golirea canistrei cu condens, și în orice caz, înainte de a muta aparatul, este **NECESAR ÎNTOTDEAUNA** să scoateți ștecherul din priză. În cazul vărsării accidentale de apă pe aparat, unitatea trebuie oprită imediat și deconectată de la rețeaua electrică, și nu va putea fi pornită mai devreme de opt ore.



⚠ ATENȚIE: Echipamentul conține agent frigorific R1234yf: acest gaz este inflamabil. Cantitatea care trebuie încărcată este indicată în tabelul cu date din acest manual de utilizare.

Acordați atenție, agentul frigorific este inodor.

Nu utilizați mijloace pentru accelerarea procesului de dezghețare sau pentru curățare diferite de cele recomandate de producător.

Aparatul trebuie amplasat într-o cameră care să nu aibă surse de aprindere permanent în funcțiune (de exemplu, flăcări deschise, aparatul cu gaz în funcțiune sau un aparat de încălzire electric în funcțiune).

Nu găuriți sau nu ardeți aparatul.

▶▶ 1.3. ECHIPAMENTE INDIVIDUALE DE PROTECȚIE

Pentru operațiunile de utilizare și întreținere la unitate, utilizați următoarele mijloace individuale de protecție:

⚠ ÎMBRĂCĂMINTE: Personalul care efectuează întreținerea sau care utilizează unitatea, trebuie să poarte încălțăminte de protecție, cu talpă anti-alunecare în medii cu pardoseală alunecoasă.

⚠ MĂNUȘI: În timpul operațiunilor de curățare și de întreținere, trebuie utilizate mănuși corespunzătoare. În caz de încărcare cu gaz refrigerant, este obligatorie utilizarea de mănuși corespunzătoare, pentru a evita riscul de degerături.

⚠ MASCĂ ȘI OCHELARI: În timpul operațiunilor de curățare și întreținere, trebuie utilizate măști pentru protecția căilor respiratorii și ochelari de protecție pentru ochi.

▶▶ 1.4. NORME GENERALE ÎN MATERIE DE SIGURANȚĂ

Unitatea este prevăzută cu următoarele semne de siguranță, care trebuie respectate:



Citiți manualul utilizatorului.



Citiți manualul tehnic.



Pericol de electrocutare.



Pericol material inflamabil.



⚠ ATENȚIE: Este strict interzisă înlăturarea semnelor de siguranță prezente pe unități.

▶▶▶ 2. DESCRIERE GENERALĂ A UNITĂȚII

(FIG. 1)

Dezumidificatorul este un aparat potrivit pentru controlul umidității din mediul în care este amplasat. Faza de dezumidificare exploatează un ciclu de refrigerare care se bazează pe principiul fizic conform căruia aerul, când intră în contact cu o suprafață rece, o udă cedând umiditate sub formă de picături de condens.

Aparatul este alcătuit după cum urmează (FIG. 2): Aerul este aspirat de aparat, trece prin filtrul lavabil (1), prin serpentina rece din aluminiu (evaporator) (2), prin schimbătorul cald (condensator) (3), prin ventilator (4) iar la final, aerul dezumidificat iese și este reintrodus în mediu trecând prin grilaj. Apa condensată este colectată în canistră (5). Un microîntrerupător oprește aparatul când apa din canistră atinge un anumit nivel. O placă electronică (6) gestionează funcționarea corectă a aparatului.

Acest aparat este prevăzut cu un dispozitiv de dezghețare cu gaz cald, care asigură funcționarea corectă a dezumidificatorului în intervalul de temperatură și umiditate specificat în tabelul cu date tehnice.

▶▶ 2.1. CIRCUITUL FRIGORIFIC

Gazul refrigerant utilizat în aceste unități este R1234yf. Circuitul frigorific este realizat în conformitate cu normele în vigoare.



Pericol material inflamabil.

Această unitate este sigilată ermetic și conține gaz florurat R1234yf GWP (R1234yf) = 4.

▶▶▶ 3. OPERAȚIUNI PRELIMINARE

▶▶ 3.1. ÎNLĂTURAREA AMBALAJULUI ȘI ASAMBLAREA

Înlăturați ambalajul acordând atenție să nu deteriorați unitatea. Eliminați produsele de ambalaj (lemn, plastic, carton), predându-le centrelor de colectare sau de reciclare specializate (respectați normele locale în vigoare).

 **ATENȚIE:** În funcție de model, asamblați aparatul cu eventualele mânere, roți și cu toate șuruburile necesare (FIG. 3), conținute în interiorul ambalajului, înainte de punerea în funcțiune.

▶▶ 3.2. INSPECTARE

 Toate unitățile sunt asamblate și cablate din fabrică (cu excepția câtorva componente). La primirea unității trebuie să o inspectați imediat și cu atenție, verificând să nu fi suferit daune în timpul transportului și să nu existe piese lipsă.

 Înainte de utilizare verificați în special să nu fie prezente lovituri pe panourile externe, inclusiv pe cele ale compartimentului canistrei. Verificați în plus integritatea cablului, a ștecherului și a izolațiilor corespunzătoare. În caz contrar ESTE INTERZISĂ conectarea și pornirea unității, care trebuie predată unui centru de asistență autorizat.

▶▶ 3.3. LIMITE DE FUNCȚIONARE

 **ATENȚIE:** Pentru a garanta funcționarea corectă a aparatului, se recomandă să vă asigurați că unitatea este utilizată în limitele indicate în tabelul cu date tehnice.

▶▶ 3.4. POZIȚIONARE

Poziționați aparatul pentru a garanta un flux de aer corespunzător.

 **ATENȚIE:** Asigurați-vă că aparatul este poziționat astfel încât să se evite contactul cu apa.

▶▶ 3.5. ZONA DE LUCRU

Aerul cald expulzat de ventilator nu trebuie să întâmpine obstacole. Evitați fenomene de recirculare a aerului cald între aspirație și tub, în caz contrar acestea vor conduce la scăderea performanțelor unității sau chiar la întreruperea funcționării normale.

 **ATENȚIE:** Echipamentul nu trebuie amplasat în spații înguste, care nu permit o răspândire corespunzătoare în încăperea a aerului provenit de la grilajul de ieșire a aerului.

 **ATENȚIE:** Nu așezați sau nu agățați obiecte pe panoul frontal, deoarece acest lucru poate produce daune unității.

▶▶ 3.6. INFORMAȚII GENERALE



 **ATENȚIE:** Înainte de orice intervenție de întreținere la partea electrică, scoateți ștecherul de alimentare din priză.

 **ATENȚIE:** Verificați ca tensiunea de alimentare să corespundă cu datele de funcționare a unității (tensiune și frecvență), indicate pe plăcuța cu date de pe dezumidificator. Aparatul este prevăzut cu un cablu de alimentare pentru funcționarea corectă.

 **ATENȚIE:** Conectarea la împământare este obligatorie.

▶▶▶ 4. PORNIRE

▶▶ 4.1. CONTROALE PRELIMINARE

  **IMPORTANT:** În cazul modelelor cu voltaj dublu (...DV), controlați:

▶ **1-POZIȚIA ÎNTRERUPĂTORULUI PENTRU SCHIMBAREA TENSIUNII (220-240V / 110-120V) (FIG. 4):** Dacă tensiunea setată nu corespunde cu cea a rețelei, este necesară modificarea tensiunii. Desfaceți cele două șuruburi de fixare ale capacului, schimbați poziția/apăsați întrerupătorul în dreptul tensiunii furnizate și montați la loc capacul.

▶ **2-VERIFICAȚI TIPUL DE PRIZĂ:** Dacă tipul de priză nu corespunde caracteristicilor tensiunii de alimentare, este necesară modificarea, utilizând un adaptor specific.

DACĂ POZIȚIA ÎNTRERUPĂTORULUI PENTRU SCHIMBAREA TENSIUNII, TIPUL DE PRIZĂ ȘI TENSIUNEA DE ALIMENTARE ELECTRICĂ SUNT CORESPUNZĂTOARE, PUTEȚI TRECE LA SECVENȚA DE PORNIRE.

 ATENȚIE: Verificați cablul de alimentare, care trebuie să fie conectat corect.

 ATENȚIE: Înainte de a efectua punerea în funcțiune, controlați ca toate panourile folosite pentru acoperire să se afle în poziția corectă și să fie blocate cu șuruburi de fixare.

 ATENȚIE: În cazul în care aparatul nu este utilizat pe o perioadă îndelungată, deconectați întotdeauna priza de alimentare electrică.

►► 4.2. PANOU DE CONTROL

(FIG. 5)

Unitățile sunt prevăzute cu un panou luminos de semnalare care indică starea de funcționare a unității.

În continuare este prezentată o scurtă descriere a semnificației acestora.

PANOU DE CONTROL:

► [- -] (AFIȘAT PE ECRAN): Pe ecran apare indicația [- -], când unitatea este conectată la rețea și alimentată electric.

LED:

► FAN SPEED LED [LED VITEZĂ VENTILATOR]: Aceste leduri indică viteza de ventilație setată (LOW > Viteză Redusă / HIGH > Viteză Mare).

► ALARM LED [LED ALARMĂ]: Acest led este aprins când unitatea este în alarmă. Ecranul va afișa mesajul de eroare.

► WORKING LED [LED FUNCȚIUNE]: Acest led este aprins când compresorul este în funcțiune. Ledul se aprinde intermitent când dezumidificatorul este în așteptarea repornirii sau în proces de dezghețare. Ledul se stinge când, în starea „ON”, a fost atinsă cantitatea de umiditate dorită.

► FULL LED [LED PLIN]: Acest led este aprins când canistra cu condens este plină sau dacă pompa este în alarmă.

BUTOANE:

► ON/OFF: Pentru a porni dezumidificatorul, este suficient să apăsați butonul „ON/OFF”. În funcție de umiditatea relativă setată, aparatul începe să lucreze. Când umiditatea ambientală atinge nivelul solicitat, aparatul intră în modalitate stand-by iar unitatea se oprește, dar rămâne în starea „ON” (POWER LED [LED ALIMENTARE] aprins). Dacă umiditatea ambientală crește, depășind valoarea de referință setată anterior, dezumidificatorul repornește.

Pentru a opri aparatul, apăsați butonul „ON/OFF” (când aparatul este oprit, pe ecran apare indicația [- -]).

► FAN SPEED [VITEZĂ VENTILATOR]: Apăsând butonul „FAN SPEED” [VITEZĂ VENTILATOR] puteți selecta viteza de ventilație dorită (LOW > Viteză Redusă/ HIGH > Viteză Mare).

► „-” / „+” (SET [SETARE] UMIDITATE): Apăsând butoanele „-” / „+” puteți seta umiditatea relativă dorită. Ecranul va începe să se aprindă intermitent, afișând noua valoare de referință. După câteva secunde, ecranul încetează să se mai aprindă intermitent, ceea ce înseamnă că noua valoare de referință a umidității a fost detectată de ansamblul electronic.

Aparatul poate funcționa indiferent de gradul de umiditate prezent în mediul ambiant. Apăsând butonul „-” până la vizualizarea mesajului „CONT” pe ecran, aparatul va lucra în continuu.

► HOURS [ORE]: Apăsând butonul „HOURS” [ORE], este posibilă vizualizarea orelor de lucru ale aparatului.

►► 4.3. CONECTAREA TUBULUI DE EVACUARE (Pregătire)

(FIG. 6)

Este posibilă conectarea unui tub de evacuare la aparat. Pe rezervor este prezent un racord de furtun cu diametrul de 16 mm.

►► 4.4. CONECTAREA POMPEI DE CONDENS (Opțional)

(FIG. 7)

 În funcție de model, aparatul poate fi prevăzut pentru conectarea pompei de evacuare condens.

Pentru conectarea corectă, înainte de a efectua orice fel de operațiune, deconectați unitatea de la alimentarea cu energie electrică.

Pentru instalarea corectă a pompei de condens, consultați manualul tehnic inclus în kit-ul opțional.

►► 4.5. STOCARE

(FIG. 8)

Dezumidificatorul a fost proiectat cu forme specifice, în partea superioară a capacului, care permit suprapunerea unui al doilea dezumidificator. Asigurați-vă că efectuați operațiunea de stivuire în condiții de siguranță deplină.

ATENȚIE: Nu suprapuneți mai mult de un dezumidificator.

►►► 5. ÎNȚREȚINERE

►► 5.1. CONTROALE ÎN SARCINA UTILIZATORULUI

(FIG. 9-10)

Singura operațiune de întreținere care trebuie efectuată periodic constă în curățarea filtrului (FIG. 9). Curățarea trebuie efectuată scoțând filtrul prin partea anterioară a dezumidicatorului și poziționându-l sub un jet de apă într-o chiuvetă normală. Trebuie efectuată lunar; în cazul utilizării în medii cu praf excesiv, curățarea trebuie efectuată mai des.

ATENȚIE: SCOATEȚI FILTRUL DIN APARAT PENTRU A EFECTUA CURĂȚAREA. ESTE INTERZISĂ EFECTUAREA CURĂȚĂRII CU FILTRUL INSTALAT.

În funcție de utilizare, ar putea fi necesară curățarea bateriei cu aripioare (FIG. 10), cu apă la presiune mică. Înainte de a efectua spălarea este absolut necesar să deconectați ștecherul de alimentare de la rețeaua electrică. Pentru a efectua o spălare corectă respectați următoarea procedură:

- Scoateți șurubul care fixează capacul pe structură (1).
- Rotiți capacul (2).
- Scoateți cele două șuruburi și înlăturați protecția bateriei cu aripioare (3). (Spălați bateria cu aripioare cu apă la presiune mică, acordând atenție să nu udați tabloul electric. **FLUXUL DE APĂ TREBUIE SĂ FIE NUMAI DE SUS ÎN JOS**).
- Montați la loc protecția și montați la loc cele două șuruburi (4).
- Rotiți capacul pentru a-l readuce în poziție verticală (5).
- Montați la loc șurubul care fixează capacul pe structură (6).

ro Înainte de a reporni dezumidicatorul, asigurați-vă că respectivele componente electrice nu sunt ude și/sau umede, în mod normal trebuie să treacă cel puțin opt ore. Această curățare îmbunătățește performanțele dezumidicatorului și îi asigură o durată de viață îndelungată.

►► 5.2. PIESE DE SCHIMB

În cazul în care în timpul întreținerii care revine în sarcina operatorilor specializați, este necesară înlocuirea uneia sau mai multor piese, aceasta trebuie efectuată utilizând numai piese de schimb originale. În cazul în care este necesar, solicitați „lista cu piesele de schimb” de la vânzător, specificând modelul și numărul de serie al unității.

►► 5.3. DEZMEMBRAREA UNITĂȚII

Unitatea a fost proiectată și fabricată pentru a garanta o funcționare continuă. Durata unor componente precum ventilatorul și compresorul, depinde de întreținerea la care au fost supuse.



ATENȚIE: Unitatea conține substanțe și componente periculoase pentru mediu (componente electronice, gaz refrigerant și uleiuri). La sfârșitul duratei de viață utile, în caz de dezmembrare a unității, operațiunea va trebui efectuată de personal frigotehnist specializat.

Unitatea va trebui predată la centre specializate anume prevăzute pentru colectarea și eliminarea de echipamente care conțin substanțe periculoase. Agentul refrigerant și uleiul de lubrifiere prezent în circuit vor trebui recuperate, în conformitate cu normele în vigoare din țara Dvs..

▶▶▶ 6. LISTĂ ALARME

ALARMĂ	CAUZA POSIBILĂ	SOLUȚIE POSIBILĂ
FULL + „FULL“ [PLIN]	Canistră plină sau lipsă	Alarma se resetează automat la golirea sau la introducerea canistrei
ALARM + „Lo t“ [ALARMĂ + „Lo t“]	Temperatură prea mică	Condiții de temperatură ambientală inadecvate pentru funcționare
ALARM + „Prob“ [ALARMĂ + „Prob“]	Funcționare defectuoasă a sondei de umiditate. În orice caz, unitatea continuă să funcționeze	Contactați centrul de asistență autorizat
ALARM + „Pro3“ [ALARMĂ + „Pro3“]	Funcționare defectuoasă a sondei de temperatură ambientală. Dezumidificatorul intră în modalitate stand-by	Contactați centrul de asistență autorizat
ALARM + „dEFr“ [ALARMĂ + „dEFr“]	Funcționare defectuoasă a termostatului de dezghețare. Dezumidificatorul intră în modalitate stand-by	Contactați centrul de asistență autorizat

INDEX

1...	ÚVOD
2...	VŠEOBECNÝ POPIS JEDNOTKY
3...	PREDBEŽNÉ OPERÁCIE
4...	SPUSTENIE
5...	ÚDRŽBA
6...	ZOZNAM ALARMOV

►►► 1. ÚVOD

►► 1.1. ÚVOD

Príručka je určená pre koncového používateľa iba pre operácie, ktoré možno vykonávať s uzavretými panelmi. Operácie, s výnimkou čistenia rebrovanej batérie, ktoré vyžadujú otvorenie dverí alebo panelov pomocou nástrojov, musí vykonávať len odborný personál. Každý spotrebič musí byť pripojený k napájaniu pomocou kábla so zástrčkou dodávanou s jednotkou. Pri údržbárskych činnostiach musí byť sieťová zástrčka vždy odpojená, čo operátorovi umožňuje zasahovať v bezpečných podmienkach.

Pre identifikáciu spotrebiča (model a sériové číslo) si v prípade žiadosti o pomoc alebo náhradné diely prečítajte identifikačný štítok umiestnený na vonkajšej strane jednotky.

►► 1.2. VŠEOBECNÉ BEZPEČNOSTNÉ PRAVIDLÁ

Účelom tejto príručky a celej dodanej dokumentácie je umožniť inštalačnému technikovi, aj prevádzkovateľovi vykonať inštaláciu, uvedenie do prevádzky a údržbu zariadenia správnym spôsobom bez toho, aby došlo k poškodeniu zodpovedného personálu a jednotky.

Každý spotrebič podlieha posúdeniu rizík vykonanému v súlade s platnými právnymi predpismi, ktoré definuje postupy potrebné na uplatnenie nevyhnutných ochranných opatrení na znižovanie rizík.

Všetky činnosti súvisiace s prevádzkou a údržbou jednotky musia byť vykonávané:

- Iba riadne vyškoleným personálom, ktorý musí na základe svojej špecifickej kvalifikácie prijať bezpečné pracovné postupy a používať osobné ochranné prostriedky zodpovedajúce danej vykonávanej činnosti.
- Iba riadne vyškolenými osobami, ktoré si prečítali a plne porozumeli príručiekam, technickým dokumentom a bezpečnostným dokumentom.

- Používanie spotrebiča musia byť zamietnuté každému, kto nie je riadne vyškolený a spôsobilý.

Táto príručka, technické dokumenty a všetky bezpečnostné dokumenty, ktoré môžu byť priložené, musia byť prečítané a uchovávané po celú dobu životnosti spotrebiča:

⚠ UPOZORNENIE: Tento spotrebič je navrhnutý pre použitie vo vnútornom prostredí.

⚠ UPOZORNENIE: Jednotka musí byť pripojená k elektrickému systému v súlade s miestnymi elektrickými bezpečnostnými normami.

⚠ UPOZORNENIE: Jednotka musí byť umiestnená tak, aby rešpektovala nevyhnutné rozmery a priestory, vrátane minimálnych priestorov povolených susednými štruktúrami.

⚠ UPOZORNENIE: Toto zariadenie musí byť vždy pripojené k uzemňovacím zásuvkám; odmietame všetku zodpovednosť za akékoľvek nebezpečenstvo alebo škodu spôsobenú nedodržaním tejto požiadavky.

⚠ UPOZORNENIE: Špicaté nástroje (skrútkovače, ihly a pod.) nesmú byť vkladané do mriežky alebo do iných otvorov v paneli, najmä ak je jednotka otvorená za účelom odstránenia filtra.

⚠ UPOZORNENIE: Každá údržba a čistenie jednotky musia byť vykonávané s odpojeným napájacím zdrojom. Nikdy neodstraňujte prednú mriežku ani neotvárajte žiadnu časť jednotky bez toho, aby ste najprv odpojili zástrčku zo zásuvky.

⚠ UPOZORNENIE: Na čistenie jednotky použite navlhčenú handričku. Nikdy nestriekajte vodu, okrem čistenia rebrovanej batérie, na jednotku a jej elektrické súčasti.

Zariadenie musí byť vždy vo zvislej polohe, aby sa zabránilo náhodnému úniku kondenzátu (vody) z príslušnej nádoby. Je prísne zakázané premiest-

ňovať zariadenie, keď je pripojené k sieťovej zásuvke, pretože následné vibrácie a pohyby by mohli spôsobiť únik kondenzátu z príslušnej nádoby, a tým poškodiť elektrické časti.

Jednotku možno premiestniť až po vyprázdnení kondenzačnej nádrže. Pred premiestnením spotrebiča je **VŽDY NUTNÉ** vybrať zástrčku zo zásuvky. Pokiaľ dôjde k náhodnému úniku vody na spotrebič, musí byť jednotka okamžite vypnutá a odpojená od elektrickej siete a môže byť zapnutá až po uplynutí ôsmich hodín.



! UPOZORNENIE: Zariadenie obsahuje chladivo R1234yf: tento plyn je horľavý. Množstvo náplne je uvedené v dátovej tabuľke tejto príručky.

Buďte opatrní, chladivo je bez zápachu.

Nepoužívajte iné prostriedky na urýchlenie procesu odmrazovania alebo na čistenie, než tie, ktoré odporúča výrobca.

Zariadenie musí byť umiestnené v miestnosti, ktorá nemá v nepretržitej prevádzke zdroje zapálenia (napríklad otvorené plamene, plynový spotrebič v prevádzke alebo elektrický ohrievač v prevádzke).

Zariadenie neprepichujte ani nespáľujte.

►► 1.3. OSOBNÉ OCHRANNÉ PROSTRIEDKY

Pre prevádzkovanie a údržbu jednotiek používajte nasledujúce prostriedky individuálnej ochrany:

! ODEV: Osoba, ktorá vykonáva údržbu alebo prácu na jednotke, musí nosiť bezpečnostnú obuv s protišmykovou podrážkou v prostrediach s klzkou podlahou.

! RUKAVICE: Pri čistení a údržbe je nutné používať vhodné rukavice. V prípade dopĺňovania chladiva je použitie vhodných rukavíc povinné, aby sa zabránilo riziku zamrznutiu.

! MASKA A OKULIARE: Pri čistení a údržbe musia byť použité ochranné masky na ochranu dýchacích ciest a ochranné okuliare na ochranu očí.

►► 1.4. VŠEOBECNÉ BEZPEČNOSTNÉ PRAVIDLÁ

Jednotka je vybavená nasledujúcimi bezpečnostnými značkami, ktoré je potrebné rešpektovať:



Prečítajte si návod.



Prečítajte si technickú príručku.



Nebezpečenstvo úrazu elektrickým prúdom.



Nebezpečenstvo horľavého materiálu.



! UPOZORNENIE: Je prísne zakázané odstraňovať bezpečnostné značky umiestnené na jednotkách.

►►► 2. VŠEOBECNÝ POPIS JEDNOTKY

(OBR. 1)

Odvlhčovač je zariadenie vhodné pre reguláciu vlhkosti prostredia, v ktorom je umiestnené. Odvlhčovacia fáza používa chladiaci cyklus, ktorý je založený na fyzikálnom princípe, takže keď sa vzduch dostane do kontaktu s chladným povrchom, zmočí ho a uvoľní vlhkosť vo forme kvapiek kondenzácie.

Spotrebič je tvorený nasledovne (OBR. 2):

Vzduch je nasávaný spotrebičom, prechádza umývateľným filtrom (1), studenou hliníkovou cievkou (výparník) (2), výmenníkom tepla (kondenzátor) (3), ventilátorom (4) a nakoniec odvlhčený vzduch vychádza a vracia sa do okolia cez mriežku. Kondenzovaná voda sa zhromažďuje v nádrži (5). Mikrosplínač zastaví spotrebič, akonáhle voda v nádrži dosiahne určitú úroveň. Elektronická karta (6) riadi správnu funkciu spotrebiča.

Tento spotrebič je vybavený zariadením na odmrazovanie horúcim plynom, ktoré zaručuje správnu funkciu odvlhčovača v rozsahu teplôt a vlhkosti špecifikovaných v tabuľke technických údajov.

►► 2.1. CHLADIACI OKRUH

Chladiaci plyn používaný v týchto jednotkách je R1234yf. Chladiaci okruh je vyrobený v súlade s platnými normami.



Nebezpečenstvo horľavého materiálu.

Táto jednotka je hermeticky uzavretá a obsahuje fluórový plyn R1234yf GWP (R1234yf) = 4.

►►► 3. PREDBEŽNÉ OPERÁCIE

►► 3.1. ODSTRÁNENIE OBALU A MONTÁŽ

Odstráňte obal a dbajte na to, aby nedošlo k poškodeniu jednotky. Zlikvidujte obalové výrobky (drevo, plast, kartón) a odovzdajte ich do špecializovaných zberných alebo recyklačných stredísk (dodržiňte platné miestne predpisy).

 **UPOZORNENIE:** Pred uvedením do prevádzky, v závislosti na modeli, zostavte spotrebič so všetkými úchytmami, kolesami a všetkými súvisiacimi skrutkami (OBR. 3), obsiahnutými v balení.

►► 3.2. INŠPEKCIA

 Všetky jednotky sú z výroby zmontované a zapojené (s výnimkou niektorých súčastí). Po obdržaní jednotky je nutné ju okamžite a starostlivo pozrieť a skontrolovať, či nebola poškodená počas prepravy alebo či na nej nie sú žiadne chýbajúce časti.

 Pred použitím skontrolujte najmä, či na vonkajších paneloch, vrátane tých v priestore nádrže, nie sú žiadne priehlbiny. Skontrolujte tiež, či sú kábel, zástrčka a relatívne izolácie neporušené. V opačnom prípade JE ZAKÁZANÉ pripojiť a spustiť jednotku, ktorá musí byť odoslaná do autorizovaného servisného strediska.

►► 3.3. PREVÁDZKOVÉ LIMITY

 **UPOZORNENIE:** Pre zaistenie správneho fungovania spotrebiča sa odporúča prevádzkovať jednotku v rámci limitov uvedených v tabuľke technických údajov.

►► 3.4. UMIESTNENIE

Umiestnite spotrebič tak, aby bol zabezpečený dostatočný prietok vzduchu.

 **UPOZORNENIE:** Uistite sa, že je spotrebič umiestnený tak, aby nedošlo ku kontaktu s vodou.

►► 3.5. SERVISNÝ PRIESTOR

Horúci vzduch vytlačený ventilátorom nesmie nájsť prekážky. Medzi saním a výdajom sa vyhnete javom recirkulácie horúceho vzduchu, inak výkon jednotky poklesne alebo sa dokonca preruší bežná prevádzka.

 **UPOZORNENIE:** Zariadenie nesmie byť umiestnené v stiesnenom prostredí, ktoré neumožňuje dostatočné rozptyľovanie vzduchu vychádzajúceho z mriežky do miestnosti.

 **UPOZORNENIE:** Na predný panel nekladte ani nevešajte žiadne predmety, mohlo by dôjsť k poškodeniu jednotky.

►► 3.6. VŠEOBECNE

 **UPOZORNENIE:** Pred akoukoľvek údržbou elektrickej časti odpojte sieťovú zástrčku zo zásuvky.

 **UPOZORNENIE:** Skontrolujte, či napájacie napätie zodpovedá prevádzkovým údajom jednotky (napätie a frekvencia), uvedeným na výrobnom štítku odvlhčovača. Pre správne fungovanie je spotrebič vybavený napájacím káblom.

 **UPOZORNENIE:** Uzemnenie je povinné.

►►► 4. SPUSTENIE

►► 4.1. PREDBEŽNÉ KONTROLY

 **DÔLEŽITÉ:** U modelov s duálnym napätím (...DV) skontrolujte:

► 1-POLOHA VYPÍNAČA MENÍ NAPÄTIE (220-240V / 110-120V) (OBR. 4): Ak nastavené napätie nezodpovedá napätiu dodávanému sieťi, je nutné zasiahnuť a upraviť napätie. Odskrutkujte dve upevňovacie skrutky krytu, posuňte/zatlačte spínač na hodnotu dodávaného napätia a kryt znovu namontujte.

► 2-SKONTROLUJTE TYP ZÁSUVKY: Ak typ zásuvky nezodpovedá charakteristikám elektrického napájania, je potrebná úprava pomocou špecifického adaptéra.

AK POLOHA VYPÍNAČA MENÍ NAPÄTIE, TYP ZÁSUVKY A ELEKTRICKÁ DODÁVKA SÚ SÚHLASNÉ, JE MOŽNÉ PRISTÚPIŤ K ZAPNUTIU.

 **UPOZORNENIE:** Skontrolujte, či je napájací kábel správne pripojený.

 **UPOZORNENIE:** Pred uvedením do prevádzky skontrolujte, či sú všetky krycie panely v správnej polohe a či sú blokované upevňovacími skrutkami.

 **UPOZORNENIE:** Ak sa spotrebič dlhší čas nepoužíva, vždy odpojte elektrické napájanie.

►► 4.2. OVLÁDACÍ PANEL

(OBR. 5)

Jednotky sú vybavené svetelným signalizačným panelom, ktorý indikuje prevádzkový stav jednotky.

Nižšie je uvedený stručný opis ich významu

OVĽADACÍ PANEL

► [- -] (ZOBRAZENIE NA DISPLEJI): Na displeji sa zobrazí indikácia [- -], keď je jednotka pripojená k sieti a je elektricky napájaná.

LED

► FAN SPEED LED: Tieto LED indikujú nastavenú rýchlosť ventilácie (LOW> Nízka rýchlosť / HIGH> Vysoká rýchlosť).

► ALARM LED: Táto LED svieti, keď je jednotka v alarme. Na displeji sa zobrazí chybové hlásenie.

► WORKING LED: Táto LED svieti, keď je kompresor v prevádzke. LED bliká, keď odvlhčovač čaká na reštart alebo odmrázovanie. LED zhasne, keď je v stave „ON“ dosiahnutá požadovaná vlhkosť.

► FULL LED: Táto LED svieti, keď je nádrž na kondenzát plná alebo keď je čerpadlo v alarme.

TLAČIDLÁ:

► ON / OFF (ZAP / VYP): Pre zapnutie odvlhčovača jednoducho stlačte tlačidlo „ON/OFF“. V závislosti na nastavenej relatívnej vlhkosti začne spotrebič pracovať. Keď okolitá vlhkosť dosiahne požadovanú úroveň, spotrebič prejde do pohotovostného režimu a jednotka sa zastaví, ale zostane v stave „ON“ (POWER LED svieti). Ak okolitá vlhkosť opäť stúpne a prekročí skôr nastavenú hodnotu, odvlhčovač sa znova reštartuje.

Pre vypnutie spotrebiča stlačte tlačidlo „ON/OFF“ (pri vypnutom spotrebiči sa na displeji zobrazí indikácia [- -]).

► FAN SPEED: Stlačením tlačidla „FAN SPEED (RÝCHLOSŤ VENTILÁTORA)“ je možné zvoliť požadovanú rýchlosť ventilácie (LOW> Nízka rýchlosť / HIGH> Vysoká rýchlosť).

► “-” / “+” (NASTAVENIE VLHKOSTI): Stlačením tlačidiel „-“ / „+“ je možné nastaviť požadovanú relatívnu vlhkosť. Displej začne blikať a zobrazuje novú referenčnú žiadanú hodnotu. Po niekoľkých sekundách prestane displej blikať a elektronika deteguje novú nastavenú hodnotu vlhkosti.

Spotrebič možno prevádzkovať bez ohľadu na stupeň vlhkosti v prostredí. Stlačením tlačidla „-“ až po zobrazenie správy „CONT“ na displeji bude prístroj pracovať nepretržite.

► HOURS (HODINY): Stlačením tlačidla „HOURS (HODINY)“ je možné zobraziť pracovnú dobu spotrebiča.

►► 4.3. PRIPOJENIE ODVÁDZACIEHO POTRUBIA (K dispozícii)

(OBR. 6)

K zariadeniu je možné pripojiť odvádzaciu hadicu. Na nádrži je držiak hadice s priemerom 16 mm.

►► 4.4. PRIPOJENIE KONDENZAČNÉHO ČERPADLA (Voliteľné)

(OBR. 7)

 V závislosti od modelu môže byť spotrebič vybavený prípojkou pre pripojenie čerpadla na odvod kondenzátu.

Pre správne pripojenie pred vykonávaním akejkoľvek činnosti odpojte jednotku od napájania.

Správna inštalácia kondenzačného čerpadla je uvedená v technickej príručke, ktorá je súčasťou voliteľnej sady.

►► 4.5. SKLADOVANIE

(OBR. 8)

Odvlhčovač bol navrhnutý so špecifickými tvarmi v hornej časti krytu, čo umožňuje umiestnenie druhého odvlhčovača. Zaistite, aby operácia stohovanie bola vykonávaná s úplnou bezpečnosťou. **UPOZORNENIE:** Nestohujte viac ako jeden odvlhčovač.

►►► 5. ÚDRŽBA

►► 5.1. KONTROLY, KTORÉ MUSÍ VYKONAŤ POUŽÍVATEĽ

(OBR. 9-10)

Jedinou pravidelnou údržbou je čistenie filtra (OBR. 9). Čistenie musí byť vykonané vybratím filtra z prednej strany odvlhčovača a jeho opláchnutím prúdom vody bežného drezu. Musí sa vykonávať v priemere každý mesiac; v prípade použitia vo veľmi prašnom prostredí musí byť čistenie častejšie.

UPOZORNENIE: VYBERTE FILTER ZO SPOTREBIČA ZA ÚČELOM ČISTENIA. JE ZAKÁZANÉ VYKONÁVAŤ ČISTENIE S INŠTALOVANÝM FILTROM.

V závislosti od použitia môže byť potrebné čistenie rebrovanej batérie (OBR. 10) za použitia nízkotlakovej vody. Pred umývaním je bezpodmienečne nutné odpojiť sieťovú zástrčku z elektrického zdroja. Pre správne umývanie dodržujte nižšie uvedený postup:

- Vyberte skrutku, ktorá upevňuje kryt ku konštrukcii (1).
- Otočte kryt (2).
- Odskrutkujte dve skrutky a odstráňte ochranu rebrovanej batérie (3). (Prepláchnite rebrovanú batériu nízkotlakovou vodou a dávajte pozor, aby nedošlo k namočeniu elektrického panelu. TOK VODY MUSÍ SMEROVAŤ IBA ZHORA NADOL).
- Nasadte ochranu a znovu zaskrutkujte dve skrutky (4).
- Otočte kryt a vráťte ho do zvislej polohy (5).
- Namontujte skrutku, ktorá upevňuje kryt ku konštrukcii (6).

Pred opätovným spustením odvlhčovača sa uistite, že elektrické časti nie sú mokré a/alebo vlhké, za normálnych podmienok musí uplynúť najmenej osem hodín. Toto čistenie zlepšuje výkon odvlhčovača a zaisťuje dlhú životnosť.

►► 5.2. NÁHRADNÉ DIELY

Ak počas údržby špecializovanými pracovníkmi bude nutná výmena jednej alebo viacerých častí, musí sa vykonať len za použitia originálnych náhradných dielov.

V prípade potreby si vyžiadajte „zoznam náhradných dielov“ od svojho predajcu a uveďte model a sériové číslo jednotky.

►► 5.3. DEMONTÁŽ JEDNOTKY

Jednotka bola navrhnutá a vyrobená pre zaistenie nepretržitej prevádzky. Životnosť niektorých súčastí, ako je ventilátor a kompresor, závisí na vykonávanej údržbe.



UPOZORNENIE: Jednotka obsahuje látky a komponenty nebezpečné pre životné prostredie (elektronické komponenty, chladiaci plyn a oleje). Na konci svojej životnosti musí byť demontáž jednotky vykonaná špecializovaným personálom chladiacich zariadení.

Jednotka musí byť odoslaná do zvláštnych špecializovaných stredísk pre zber a likvidáciu zariadení obsahujúcich nebezpečné látky. Chladiaca kvapalina a mazací olej obsiahnuté v okruhu musí byť regenerované v súlade s predpismi platnými vo vašej krajine.

▶▶▶ 6. ZOZNAM ALARMOV

ALARM	MOŽNÁ PRÍČINA	MOŽNÉ RIEŠENIE
FULL + "FULL"	Nádrž plná alebo neprítomná	Alarm sa automaticky resetuje vyprázdnením alebo vložením nádrže
ALARM + "Lo t"	Okolité teplota je príliš nízka	Podmienky okolitej teploty nevhodné pre prevádzku
ALARM + "Prob"	Porucha sondy vlhkosti. Jednotka v každom prípade pokračuje v činnosti	Obráťte sa na autorizované servisné stredisko
ALARM + "Pro3"	Porucha snímača okolitej teploty. Odvlhčovač prejde do pohotovostného režimu	Obráťte sa na autorizované servisné stredisko
ALARM + "dEFr"	Porucha termostatu odmrazovania. Odvlhčovač prejde do pohotovostného režimu	Obráťte sa na autorizované servisné stredisko

СЪДЪРЖАНИЕ

1...	УВОД
2...	ОБЩО ОПИСАНИЕ НА УРЕДА
3...	ПОДГОТВИТЕЛНИ ОПЕРАЦИИ
4...	СТАРТИРАНЕ
5...	ПОДДРЪЖКА
6...	СПИСЪК НА АЛАРМИТЕ

►►► 1. УВОД

►► 1.1. УВОД

Този наръчник е предназначен за крайния потребител само за операциите, които може да се извършват при затворени панели. Операциите, с изключение на почистването на оребрения топлообменник, които трябва да се извършват след отваряне на капците или панелите с инструменти, трябва да се изпълняват само от експертен персонал. Всеки уред трябва да бъде свързан към електрическото захранване чрез кабел с щепсел за захранване, който е част от стандартната доставка на уреда. Щепселът за захранване трябва да е винаги разкачен при извършване на операциите по поддръжка, за да може операторът да извършва намесите в условия на безопасност. За да идентифицирате уреда (модел и сериен номер), в случай на заявка за техническа помощ или резервни части, прочетете идентификационната табелка, поставена от външната страна на уреда.

►► 1.2. ОБЩИ ПРАВИЛА ЗА БЕЗОПАСНОСТ

Целта на наръчника и на цялата предоставена документация е да създаде условия както монтажникът, така и операторът да извършат правилно монтажа, въвеждането в експлоатация и поддръжката на оборудването, без да нараняват обслужващия персонал или да повредят оборудването.

За всеки уред трябва да се направи оценка на рисковете, извършвана съгласно действащата нормативна уредба, която определя необходимите действия и прилага необходимите предпазни мерки с цел постигане на целите за ограничаване на риска.

Всички дейности, които се отнасят до работата и поддръжката на уреда, трябва да се извършват:

- Само от подходящо обучени лица, които трябва да работят по безопасни работни процедури и да използват лични предпазни средства,

подходящи за конкретно извършваната задача, въз основа на конкретната им квалификация.

- Само от подходящо обучени лица, които са прочели и разбрали напълно наръчниците, техническите документи и документите за безопасност.
- Уредът не трябва да се използва от лица, които не са подходящо обучени и не притежават необходимата квалификация.

Настоящият наръчник, техническите документи и документите за безопасност, които са евентуално приложени, трябва да бъдат прочетени и да се съхраняват през целия експлоатационен живот на уреда:

⚠ ВНИМАНИЕ: Този уред е проектиран за използване в закрито помещение.

⚠ ВНИМАНИЕ: Уредът трябва да бъде свързан към електрическа инсталация, съответстваща на местните правила за електрическа безопасност.

⚠ ВНИМАНИЕ: Уредът трябва да се позиционира при спазване на необходимите размери и отстояния, включително минималните позволени отстояния от съседните конструкции.

⚠ ВНИМАНИЕ: Това оборудване трябва да е свързано винаги към контакти за заземяване; не поемаме никаква отговорност за каквито и да е опасности или щети, нанесени поради неспазване на това предписание.

⚠ ВНИМАНИЕ: В решетките или в който и да е друг отвор на панелите не трябва да се пъхат заострени инструменти (отвертки, игли или подобни), особено когато уредът е отворен, за да се извади филтърът.

⚠ ВНИМАНИЕ: Всяка намеса по поддръжка и почистване на уреда трябва да се извършва при разкачено електрическо захранване. Никога не отстранявайте фронталната решетка и не отваряйте която и да е част на уреда, без преди това да сте разкачили щепсела от такта.

 **ВНИМАНИЕ:** За почистването на уреда използвайте влажен парцал. С изключение на почистването на оребрения топлообменник, никога не пръскайте вода върху уреда и електрическите му компоненти.

Уредът трябва винаги да се държи във вертикална позиция, за да се предотврати случайното изтичане на конденз (вода) от съответния контейнер. Абсолютно е забранено да премествате уреда, докато е свързан към електрическия контакт, тъй като предизвиканите от това вибрации и движения може да причинят изтичане на конденза от съответния контейнер и от това да бъдат засегнати и електрическите части.

Уредът може да се премества само след изпразване на резервоара за конденз, и във всеки случай е **НЕОБХОДИМО ВИНАГИ** да изключват щепсела от контакта, преди да преместите уреда. Ако водата се излее по невнимание върху уреда, той трябва да се изключи незабавно и да се разкачи от електрическата мрежа, и може а се включи не преди да са изминали осем часа.



 **ВНИМАНИЕ:** В уреда има хладилен агент R1234yf: този газ е запалим. Зареденото количество е посочено в таблицата с данни на този наръчник за експлоатация.

Бъдете внимателни, хладилният агент няма мирис.

За ускоряване на процеса на размразяване и за почистване не използвайте средства, различни от препоръчаните от производителя.

Уредът трябва да се постави в стая, в която да няма непрекъснато работещи източници на запалване (като например открити пламъци, работещ газов уред или работещ електрически отоплителен уред).

Не пробивайте и не горете уреда.

►► 1.3. ЛИЧНИ ПРЕДПАЗНИ СРЕДСТВА

За операциите по използване и поддръжка на уредите използвайте следните лични предпазни средства:

 **ОБЛЕКЛО:** Който извършва поддръжката или работи по уреда трябва да носи обезопасителни

обувки с ходило против подхлъзване в помещения с хлъзгава подова настилка.

 **РЪКАВИЦИ:** По време на почистване и на операции по поддръжка трябва да се използват подходящи ръкавици. При допълване на хладилен газ, задължително трябва да използвате подходящи ръкавици, за да избегнете риска от замръзване.

 **ПРЕДПАЗНА МАСКА И ОЧИЛА:** По време на операциите по почистване и поддръжка трябва да използвате маски за защита на дихателните пътища и предпазни очила за защита на очите.

►► 1.4. ОБЩИ ПРАВИЛА ЗА БЕЗОПАСНОСТ

Върху уреда са поставени следните знаци за безопасност, които трябва да се спазват:



Прочетете наръчника за потребителя.



Прочетете техническото ръководството.



Опасност от токов удар.



Опасност, запалим материал.

 **ВНИМАНИЕ:** Строго е забранено да отстранявате сигнализацията за безопасност, поставена по уредите.

►►► 2. ОБЩО ОПИСАНИЕ НА УРЕДА (ФИГ. 1)

Влагоуловителят е уред за контрол на влажността в помещението, в което е разположен. Етапът на влагоулавяне е базиран на хладилен цикъл, основан на физическия принцип, съгласно който когато влезе в контакт със студена повърхност, въздухът я намокря, като отдава влага под формата на капки конденз.

Уредът се състои от следните части (ФИГ. 2): Въздухът се всмуква от уреда, преминава през миещия се филтър (1), студената алуминиева серпентина (изпарител) (2), топлия обменник (кондензатор) (3), вентилатора (4) и накрая изсушеният въздух излиза и се връща в помещението, като преминава през решетката. Конден-

зираната вода се събира в резервоара (5). Един микропрекъсвач спира уреда, когато водата в резервоара достигне определено ниво. Една електронна платка (6) управлява правилната работа на уреда.

Този уред разполага с устройство за размразяване с горещ газ, което гарантира добрата работа на влагоуловителя в рамките на диапазона на температура и влажност, посочен в таблицата с технически данни.

►► 2.1. ХЛАДИЛЕН КРЪГ

Използваният в тези уреди хладилен газ е R1234yf. Хладилният кръг е произведен в съответствие с действащите стандарти.



Опасност, запалим материал.

Този модул е херметично запечатан и съдържа флуориран газ R1234yf GWP (R1234yf) = 4.

►►► 3. ПОДГОТВИТЕЛНИ ОПЕРАЦИИ

►► 3.1. ОТСТРАНЯВАНЕ НА ОПАКОВКАТА И СГЛОБЯВАНЕ

Отстранете опаковката, като внимавате да не повредите уреда. Изхвърлете опаковъчните материали (дърво, пластмаса, картон), като ги предадете на специализирани центрове за събиране или рециклиране на отпадъци (придържайте се към действащите местни стандарти).

 **ВНИМАНИЕ:** В зависимост от модела, сглобете уреда с евентуални ръкохватки, колела и всички съответни болтове (ФИГ. 3), намиращи се в опаковката, преди да го въведете в експлоатация.

►► 3.2. ИНСПЕКТИРАНЕ

 Всички уреди се асемблират и окабеляват фабрично (с изключение на няколко компонента). При получаване на уреда, трябва да го инспектирате веднага и внимателно, като проверите дали не е повреден по време на транспортирането или дали някои части не липсват.

 Преди употреба проверете по-специално дали външните панели, включително тези на резервоара, не са ударени/изкривени. Освен това проверете дали кабелът, щепселът и съответните изолации са с ненарушена цялост. В противен

случай Е ЗАБРАНЕНО да свързвате и пускате уреда да работи, и трябва да го изпратите на оторизиран сервизен център.

►► 3.3. ГРАНИЦИ НА РАБОТА

 **ВНИМАНИЕ:** За да се гарантира добрата работа на уреда, се препоръчва да го пускате да работи в границите, посочени в таблицата с технически данни.

►► 3.4. ПОЗИЦИОНИРАНЕ

Позиционирайте уреда така, че да има гарантиран достатъчен приток на въздух.

 **ВНИМАНИЕ:** Проверете дали уредът е разположен така, че да избягва контакт с водата.

►► 3.5. РАБОТНА ЗОНА

Изхвърляният от вентилатора горещ въздух не трябва да среща препятствия. Избягвайте рецикулацията на горещия въздух между всмукване и подаване, в противен случай работните характеристики на уреда може да се влошат и дори той да спре да работи нормално.

 **ВНИМАНИЕ:** Уредът не трябва да бъде поставян в тесни помещения, които не позволяват достатъчно разпространение в стаята на въздуха, идващ от решетката за изход на въздуха.

 **ВНИМАНИЕ:** Не опирайте и не окачвайте предмети на фронталния панел - това може да повреди уреда.

►► 3.6. ОБЩА ИНФОРМАЦИЯ

 **ВНИМАНИЕ:** Преди извършване на която и да е операция по поддръжка на електрическата част, разкачете захранващия щепсел от контакта.

 **ВНИМАНИЕ:** Проверете дали напрежението на захранване отговаря на работните данни на уреда (напрежение и честота), посочени върху табелката с данни върху влагоуловителя. Уредът разполага със захранващ кабел, необходим за нормалното му функциониране.

 **ВНИМАНИЕ:** Заземяването е задължително.

▶▶▶ 4. СТАРТИРАНЕ

▶▶ 4.1. ПРЕДВАРИТЕЛНИ ПРОВЕРКИ



ВАЖНО: При моделите с две напрежения (...DV) проверете:

▶ **1-ПОЛОЖЕНИЕТО НА ПРЕКЪСВАЧА ЗА ПРОМЯНА НА НАПРЕЖЕНИЕТО (220-240V / 110-120V) (ФИГ. 4):** Ако настроеното напрежение не съответства на подаваното от мрежата, трябва да се намесите, за да настроите напрежението на нужната стойност. Развийте двата фиксиращи болта на капака, преместете/натиснете ключа върху стойността на осигуреното напрежение и монтирайте обратно капака.

▶ **2-ПРОВЕРЕТЕ ВИДА КОНТАКТ:** Ако типът контакт не съответства на характеристиките на електроснабдяването, е необходимо да го адаптирате посредством специален адаптор.

АКО ПОЗИЦИЯТА НА ПРЕКЪСВАЧА ЗА ПРОМЯНА НА НАПРЕЖЕНИЕТО, ВИДЪТ КОНТАКТ И ЕЛЕКТРОСНАБДЯВАНЕТО СИ СЪОТВЕТСТВАТ, Е ВЪЗМОЖНО ДА ПРОДЪЛЖИТЕ СЪС СЕРИЯТА ОПЕРАЦИИ ЗА ВКЛЮЧВАНЕ.



ВНИМАНИЕ: Проверете дали захранващият кабел е свързан правилно.



ВНИМАНИЕ: Преди да пристъпите към въвеждане в експлоатация, проверете дали всички покриващи панели са на правилно положение и дали са застопорени със скрепителни болтове.



ВНИМАНИЕ: В случай че уредът не се използва дълъг период от време, винаги разкачвайте контакта за електрозахранване.

▶▶ 4.2. КОНТРОЛЕН ПАНЕЛ

(ФИГ. 5)

Уредите са снабдени със светлинен панел за сигнализация, който показва работното състояние на уреда.

По-долу е дадено кратко описание на значението им.

КОНТРОЛЕН ПАНЕЛ:

▶ [- -] (ПОКАЗАНО НА ДИСПЛЕЯ): На дисплея се показва индикацията [- -], когато уредът е свързан към мрежата и има електрическо захранване.

LED:

▶ **FAN SPEED LED:** Тези светодиоди показват настроената скорост на вентилация (LOW > Ниска скорост / HIGH > Висока скорост).

▶ **ALARM LED:** Този светодиод свети, когато уредът е в алармено състояние. Дисплеят показва съобщение за грешка.

▶ **WORKING LED:** Този светодиод свети, когато компресорът работи. Светодиодът мига, когато влагоуловителят е в изчакване за рестартиране или е на етап размразяване. Светодиодът изгасва, когато в състояние на „ON“ е достигната желаната стойност на влажността.

▶ **FULL LED:** Този светодиод свети, когато резервоарът за конденза е пълен или ако помпата е в алармено състояние.

БУТОНИ:

▶ **ON/OFF:** За да включите влагоуловителя, е достатъчно да натиснете бутон „ON/OFF“. В зависимост от настроената относителна влажност, уредът започва да работи. Когато влажността в помещението достигне изискуемото ниво, уредът влиза в стендбай режим и спира, но остава в състояние „ON“ (светещ POWER LED). Ако влажността в помещението отново се повишава, при надхвърляне на настроената преди това зададена стойност, влагоуловителят заработва отново.

За да изключите уреда, натиснете бутон „ON/OFF“ (при изключен уред, на дисплея се показва индикация [- -]).

▶ **FAN SPEED:** Чрез натискане на бутон „FAN SPEED“ може да изберете желаната скорост на вентилацията (LOW > Ниска скорост / HIGH > Висока скорост).

▶ **“-“ / “+“ (SET ВЛАЖНОСТ):** Чрез натискане на бутони „-“ / „+“ може да настроите желаната относителна влажност. Дисплеят започва да мига, като показва новата референтна зададена стойност. Няколко секунди след това дисплеят спира да мига и новата зададена стойност за влажността е отчетена от електрониката.

Възможно е уредът да се пусне да работи независимо от степента на влага в помещението. Чрез натискане на бутон „-“ до показване на съобщение „CONT“ на дисплея, уредът ще работи непрекъснато.

▶ **HOURS:** Чрез натискане на бутон „HOURS“ може да видите часовете работа на уреда.

▶▶ 4.3. СВЪРЗВАНЕ НА ТРЪБАТА ЗА ОТВЕЖДАНЕ (осигурена конфигурация) (ФИГ. 6)

Може да свържете една тръба за отвеждане към уреда. Върху резервоара има един щуцер с диаметър 16 mm.

►► 4.4. СВЪРЗВАНЕ НА ПОМПАТА ЗА КОНДЕНЗ (опционална)

(ФИГ. 7)

 В зависимост от модела, уредът може да разполага с осигурена конфигурация за свързване на помпата за отвеждане на конденза.

За правилното свързване, преди да извършите каквато и да е операция, разкачете уреда от електрозахранването.

За правилен монтаж на помпата за конденз, разгледайте техническото ръководство, включено в опционалния комплект.

►► 4.5. СЪХРАНЕНИЕ

(ФИГ. 8)

Влагоуловителят е проектиран със специфични форми в горната част на капака, които позволяват върху него да се постави втори влагоуловител. Проверете дали ги поставяте един върху друг в условия на пълна безопасност.

ВНИМАНИЕ: Не поставяйте отгоре повече от един влагоуловител.

►►► 5. ПОДДРЪЖКА

►► 5.1. ПРОВЕРКИ, КОИТО ТРЯБВА ДА СЕ ИЗВЪРШАТ ОТ ПОЛЗВАТЕЛЯ

(ФИГ. 9-10)

Единствената поддръжка, която трябва да се извършва периодично, е почистването на филтъра (ФИГ. 9). Почистването трябва да се извършва чрез отстраняване на филтъра от предната страна на влагоуловителя и поставянето му под водна струя в обикновена мивка. Трябва да се извършва средно веднъж месечно; в случай на използване в силно запрашени среди, уредът трябва да се почиства по-често.

ВНИМАНИЕ: ОТСТРАНЕТЕ ФИЛТЪРА ОТ УРЕДА, ЗА ДА ИЗВЪРШИТЕ ПОЧИСТВАНЕТО. ЗАБРАНЕНО Е ДА ИЗВЪРШВАТЕ ПОЧИСТВАНЕТО ПРИ МОНТИРАН ФИЛТЪР.

В зависимост от използването, може да се налага почистване на оребрения топлообменник (ФИГ. 10) с вода под ниско налягане. Преди да извършите промиването, е наложително да разкачите захранващия щепсел от електрическата мрежа. За да извършите правилно промиване, спазвайте следната процедура:

- Отстранете болта, който закрепва капака към конструкцията (1).
- Завъртете капака (2).

► Отстранете двата болта и премахнете защитата на оребрения топлообменник (3). (Измийте оребрения топлообменник с вода под ниско налягане, като внимавате да не намокрите електрическото табло. **СТРУЯТА ВОДА ТРЯБВА ДА БЪДЕ САМО ОТ ГОРЕ НАДОЛУ**).

► Монтирайте обратно защитата и двата болта (4).

► Завъртете капака, за да го върнете във вертикално положение (5).

► Поставете отново болта, който закрепва капака към конструкцията (6).

Преди да пуснете отново влагоуловителя, проверете дали електрическите части не са мокри и/или влажни, при нормални условия трябва да изминат поне осем часа. Това почистване подобрява работните характеристики на влагоуловителя и осигурява дълготрайния му живот.

►► 5.2. РЕЗЕРВНИ ЧАСТИ

Ако по време на поддръжка от страна на специализираните оператори се наложи подмяна на една или няколко части, тя трябва да се прави чрез използване единствено и само на оригинални резервни части.

При необходимост поискайте „списъка с резервните части“ от продавача, като посочите модела и серийния номер на уреда.

►► 5.3. ФИНАЛНО РАЗГЛОБЯВАНЕ НА УРЕДА

Уредът е проектиран и произведен, за да гарантира непрекъсната работа. Дълготрайността на някои компоненти като вентилатор и компресор зависи от поддръжката, която се извършва по тях.

 **ВНИМАНИЕ:** Уредът съдържа вещества и компоненти, които са опасни за околната среда (електронни компоненти, хладилен газ и масла). В края на експлоатационния живот на уреда, в случай на финално разглобяване, то трябва да се извърши от специализирани хладилни техници.

Уредът трябва да се предаде на специализирани центрове за събиране и изхвърляне на оборудване, съдържащо опасни вещества. Хладилният агент и смазочното масло, което се намира в кръга, трябва да се съберат съгласно нормативната уредба, валидна във Вашата страна.

▶▶▶ 6. СПИСЪК НА АЛАРМИТЕ

АЛАРМА	ВЪЗМОЖНА ПРИЧИНА	ВЪЗМОЖНО РЕШЕНИЕ
FULL + "FULL"	Пълен резервоар или не-наличен резервоар	Алармата се изчиства автоматично при изпразване или поставяне на резервоара
ALARM + "Lo t"	Стайната температура е твърде ниска	Температурните условия в помещението не са подходящи за работа на уреда
ALARM + "Prob"	Неизправност на сондата за влажност. Във всеки случай уредът продължава да работи	Свържете се с оторизирания сервизен център
ALARM + "Pro3"	Неизправност на сондата за стайна температура. Влагоуловителят влиза в стендбай режим	Свържете се с оторизирания сервизен център
ALARM + "dEFr"	Неизправност на термостата за размразяване. Влагоуловителят влиза в стендбай режим	Свържете се с оторизирания сервизен център

ІНДЕКС

1...	ВСТУП
2...	ЗАГАЛЬНИЙ ОПИС ПРИСТРОЮ
3...	ПОПЕРЕДНІ ОПЕРАЦІЇ
4...	ЗАПУСК
5...	ТЕХНІЧНЕ ОБСЛУГОВУВАННЯ
6...	СПИСОК ПОМИЛОК

►►► 1. ВСТУП

►► 1.1. ВСТУП

Посібник для користувача призначений лише для операцій, які можна виконати із закритими панелями. Операції, за винятком індуктивної котушки, що вимагають відкриття дверцят або панелей інструментами, повинні проводитися лише фахівцями. Кожен прилад повинен бути підключений до джерела живлення за допомогою кабеля зі штепсельною вилкою, що постачається разом із пристроєм. Для операцій із технічного обслуговування штепсельну вилку необхідно завжди відключати, щоб оператор міг безпечно проводити операції.

Щоб ідентифікувати прилад (модель та серійний номер), у разі запиту про технічну допомогу або для заміни запчастин, ознайомтесь із даними ідентифікаційної таблички, розташованої зовні.

►► 1.2. ЗАГАЛЬНІ НОРМИ БЕЗПЕКИ

Метою посібника та всієї наданої документації є можливість монтажнику та оператору правильно виконати встановлення, запуск та обслуговування обладнання, не завдаючи шкоди відповідальному персоналу та пристрою.

Кожен прилад підлягає оцінці ризику, яка проводиться відповідно до чинного законодавства, яка визначає необхідні дії та здійснює необхідні захисні заходи для досягнення цілей зменшення ризику.

Усі заходи, пов'язані з експлуатацією та обслуговуванням пристрою, повинні виконуватись:

- Тільки належним чином навченими фахівцями, які повинні застосовувати безпечні робочі практики та використовувати засоби індивідуального захисту, відповідні конкретному завданню, беручи до уваги специфічну кваліфікацію.
- Лише належним чином навчені фахівці, які читали та повністю зрозуміли посібники, технічні документи та документи з безпеки.
- У користуванні приладом потрібно відмовляти тим, хто не має належних знань та навичок.

Цей посібник, технічні документи та додатки з документами стосовно безпеки повинні бути прочитані та збережені протягом усього терміну експлуатації приладу:

⚠ УВАГА: Цей прилад розроблений для використання в приміщенні.

⚠ УВАГА: Прилад повинен бути підключений до електричної системи, яка відповідає місцевим нормам електробезпеки.

⚠ УВАГА: Прилад повинен бути розташований з дотриманням необхідних розмірів та місця, включаючи мінімальні простори, що межують із суміжними конструкціями.

⚠ УВАГА: Це обладнання завжди повинно бути підключене до розетки із заземленням; виробник відмовляється від будь-якої відповідальності за будь-яку небезпеку або заподіяну шкоду, якщо ця вимога не буде дотримана.

⚠ УВАГА: Кінцеві інструменти (викрутки, голки тощо) не повинні вставлятись у сітки або в будь-які інші отвори панелі, особливо коли пристрій відкрито для зняття фільтра.

⚠ УВАГА: Кожну операцію з технічного обслуговування та очищення пристрою слід виконувати, попередньо відключивши електроживлення. Ніколи не знімайте передню решітку і не відкривайте будь-яку частину пристрою, попередньо не від'єднавши вилку від розетки.

⚠ УВАГА: Для очищення пристрою використовуйте вологу ганчірку. Ніколи не розпошуйте воду, окрім очищення індуктивної котушки, на прилад та його електричні компоненти.

Обладнання завжди слід утримувати у вертикальному положенні, щоб уникнути випадкового розливу конденсату (води) з відповідної ємності. Категорично заборонено переміщати обладнання, коли воно підключене до електроживлення, оскільки наслідки вібрацій та рухів можуть при-

звести до виходу конденсату з відповідного контейнера, що може задіяти електричні частини.

Пристрій можна переміщати лише після спорожнення резервуара для конденсату, і в будь-якому випадку **ЗАВЖДИ НЕОБХІДНО** вийняти вилку з розетки перед переміщенням приладу. Якщо вода буде випадково пролита на прилад, його потрібно негайно вимкнути та відключити від електроживлення, в такому випадку його можна включити не раніше ніж через вісім годин.



УВАГА: Обладнання містить холодоагент R1234yf: цей газ є легкозаймистим. Його кількість вказана в даних таблиці цього посібника користувача.

Будьте обережні, холодоагент не має запаху.

Не використовуйте засоби для прискорення процесу розморожування або для очищення, крім тих, що рекомендовані виробником.

Прилад повинен бути розміщений у приміщенні, в якому немає постійно працюючих джерел займання (наприклад, відкритий вогонь у газовому приладі, або електричний нагрівач, що працює).

Не проколюйте та не підпалюйте прилад.

►► 1.3. ЗАСОБИ ІНДИВІДУАЛЬНОГО ЗАХИСТУ

Для операцій з експлуатації та обслуговування пристроїв використовуйте такі засоби індивідуального захисту:

ОДЯГ: Ті, хто проводять технічне обслуговування або втручання на пристрої, повинні носити захисні черевики з нековзною підошвою, придатні для умов зі слизькою підлогою.

РУКАВИЦІ: Під час операцій із чищення та обслуговування необхідно користуватися відповідними рукавицями. У разі заправлення холодильним газом використання відповідних рукавичок є обов'язковим, щоб уникнути ризику замерзання.

МАСКА ТА ОКУЛЯРИ: Під час операцій із очищення та технічного обслуговування необхідно використовувати маски для захисту дихальних шляхів та захисні окуляри для захисту очей.

►► 1.4. ЗАГАЛЬНІ НОРМИ БЕЗПЕКИ

На пристрою зображені такі знаки безпеки, яких необхідно дотримуватися:



Прочитайте посібник користувача.



Прочитайте технічний посібник.



Небезпека ураження електричним струмом.



Небезпека для горючих матеріалів.



УВАГА: Категорично забороняється знімати знаки безпеки, розміщені на приладах.

►►► 2. ЗАГАЛЬНИЙ ОПИС ПРИСТРОЮ

(МАЛ. 1)

Осушувач повітря - пристрій, створений для контролю вологості середовища, в якому він розташований. У фазі осушення використовується цикл охолодження, який базується на фізичному принципі, коли повітря стикається з холодною поверхнею, воно її зволожує, вивільняючи вологість у вигляді крапель конденсату.

Пристрій складається з: (МАЛ. 2):

Повітря всмоктується приладом, проходить через м'який фільтр (1), холодний алюмінієвий серпантин (випарник) (2), гарячий обмінник (конденсатор) (3), вентилятор (4), після чого осушене повітря виходить і через решітку потрапляє назад у середовище. Конденсована вода збирається в резервуар (5). Мікроперемикач зупиняє прилад, коли вода в баку досягає певного рівня. Електронна карта (6) керує правильною роботою приладу.

Цей прилад оснащений пристроєм для розморожування гарячим газом, який гарантує правильну роботу осушувача повітря в межах режиму температури та вологості, зазначених в таблиці технічних даних.

►► 2.1. ХОЛОДИЛЬНИЙ КОНТУР

Газ холодоагенту, що використовується в цих агрегатах, є R1234yf. Контур холодоагенту виконаний відповідно до чинних стандартів.



Небезпека для горючих матеріалів.

Цей блок герметичний і містить фторовмісний газ: R1234yf GWP (R1234yf) = 4.

▶▶▶ 3. ПОПЕРЕДНІ ОПЕРАЦІЇ

▶▶ 3.1. ВИДАЛЕННЯ УПАКОВКИ І СКЛАДАННЯ

Зніміть обережно упаковку, щоб не пошкодити прилад. Утилізуйте пакувальну продукцію (дерево, пластик, картон), доставляючи їх до спеціалізованих центрів збору та переробки (дотримуйтесь чинних місцевих норм).

 **УВАГА:** Залежно від моделі: зберіть прилад у разі наявності ручок, коліс та інших можливих компонентів (МАЛ. 3), які містяться в упаковці, перед введенням в експлуатацію.

▶▶ 3.2. ОГЛЯД

 Всі прилади фабрично є цілісними та готовими (крім деяких компонентів). При отриманні пристрою його слід негайно та ретельно оглянути, перевіривши, чи не було пошкоджень під час транспортування та на відсутність деталей.

 Перед використанням, зокрема, перевірте, чи немає вм'ятин на зовнішніх панелях, у тому числі і в резервуарі. Також перевірте, чи кабель, вилка та відповідна ізоляція є цілісними. В іншому випадку **ЗАБОРОНЕНО** підключати та запускати пристрій, його необхідно надіслати в авторизований сервісний центр.

▶▶ 3.3. ЛІМІТИ РОБОТИ

 **УВАГА:** Для забезпечення правильної роботи приладу рекомендується його використання у межах, наведених у таблиці технічних даних.

▶▶ 3.4. ПОЗИЦІОНУВАННЯ

Розташуйте прилад так, щоби забезпечити належний потік повітря.

 **УВАГА:** Переконайтесь, що прилад розміщений таким чином, щоб уникнути контакту з водою.

▶▶ 3.5. ЗОНА ФУНКЦІОНУВАННЯ

Гаряче повітря, що подається вентилятором, не повинно мати перешкод. Уникайте явищ рециркуляції гарячого повітря між всмоктуванням і подачею, інакше продуктивність пристрою знизиться або навіть припинить належне функціонування.

 **УВАГА:** Обладнання не повинно розміщуватись у тісному приміщенні, що не допускає адекватної дифузії повітря з решітки виходу повітря в приміщення.

 **УВАГА:** Не кладіть і не вішайте предмети на передню панель, це може призвести до пошкодження пристрою.

▶▶ 3.6. ЗАГАЛЬНІ ДІЇ



 **УВАГА:** Перед будь-яким технічним обслуговуванням електричної частини від'єднайте шнур живлення від розетки.

 **УВАГА:** Перевірте, чи напруга живлення відповідає робочим даним пристрою (напруга та частота), показаним на табличці даних осушувача повітря. Прилад оснащений шнуром живлення для його правильної роботи.

 **УВАГА:** Заземлення є обов'язковим.

▶▶▶ 4. ЗАПУСК

▶▶ 4.1. ПОПЕРЕДНЯ ПЕРЕВІРКА

  **ВАЖЛИВА ІНФОРМАЦІЯ:** У моделях подвійного напруги (...DV) перевірте:

▶ **1-ПОЛОЖЕННЯ ПЕРЕМИКАЧА ЗМІНИ НАПРУГИ (220-240В / 110-120В) (МАЛ. 4):** Якщо виставлена на пристрої напруга не відповідає напрузі в електромережі, необхідно змінити положення перемикача. Відкрутіть два кріпильні гвинти на кришці, поставте перемикач навпроти необхідної напруги та натисніть, після чого закріпіть кришку на місце.

▶ **2-ПЕРЕВІРТЕ ТИП РОЗЕТКИ:** Якщо тип розетки не відповідає характеристикам електропостачання, необхідно адаптуватися за допомогою конкретного адаптера.

ЯКЩО ПОЛОЖЕННЯ ПЕРЕМИКАЧА ЗМІНЮЄ НАВАНТАЖЕННЯ, ТИП РОЗЕТКИ ТА ЕЛЕКТРОПОСТАЧАННЯ ПРАВИЛЬНІ, МОЖНА ПРОДОВЖИТИ З ПЕРЕВІРКОЮ ПОСЛІДОВНОСТІ ВМИКАННЯ.



УВАГА: Переконайтесь, що шнур живлення правильно підключений.



УВАГА: Перш ніж приступити до введення в експлуатацію, перевірте, чи всі панелі кришки в правильному положенні та чи заблоковані кріпильними гвинтами.



УВАГА: Якщо прилад не використовується тривалий час, завжди відключайте його від електроживлення.

►► 4.2. ПАНЕЛЬ КЕРУВАННЯ

(МАЛ. 5)

Пристрої оснащені світловою панеллю сигналізації, що вказує на робочий стан пристрою.

Нижче наведено короткий опис їхнього значення.

ПАНЕЛЬ КЕРУВАННЯ:

► [- -] (ПОКАЗАНО НА ДИСПЛЕЇ): На дисплеї [- -] з'являється вказівка, коли прилад підключено до мережі та присутнє електроживлення.

СВІТЛОДІОД:

► FAN SPEED LED: Ці світлодіоди вказують на встановлену швидкість вентиляції (LOW > Низька швидкість / HIGH > Висока швидкість).

► ALARM LED: Цей світлодіод увімкнено, коли пристрій перебуває в аварійній ситуації. На дисплеї з'явиться повідомлення про помилку.

► WORKING LED: Цей світлодіод увімкнено, коли працює компресор. Світлодіод блимає, коли осушувач повітря очікує перезавантаження або протягом розморожування. Світлодіод вмикається, коли в стані "ON" досягнуто потрібної вологості.

► FULL LED: Цей світлодіод увімкнено, коли резервуар для конденсату наповнений або якщо насос погано працює.

КНОПКИ:

► ON/OFF: Щоб увімкнути осушувач повітря, просто натисніть кнопку "ON/OFF". Залежно від встановленої відносної вологості прилад починає працювати. Коли вологість приміщення досягне необхідного рівня, прилад переходить у режим очікування, тоді він зупиняється, але залишається у режимі "ON" (увімкнено світлодіод підключення). Якщо вологість приміщення знову підвищиться за попередньо встановлене значення, осушувач повітря знову запуститься. Щоб вимкнути прилад, натисніть кнопку "ON/OFF" (при вимкненому пристрої на дисплеї відображається значення [- -]).

► FAN SPEED: Натисканням кнопки «FAN SPEED» можна вибрати бажану швидкість вентиляції (LOW > Мала швидкість / HIGH > Висока швидкість).

► "-" / "+" (НАЛАШТУВАННЯ ВОЛОГОСТІ): Натискаючи кнопки "-" / "+", Ви можете встановити бажану відносну вологість. Дисплей почне блимати, показуючи нове задане значення. Через кілька секунд дисплей перестане блимати, що означає, що електроніка визначила нове значення вологості.

Прилад може працювати незалежно від ступеня вологості у приміщенні. Натискаючи кнопку "-", поки на дисплеї не з'явиться повідомлення "CONT", прилад буде працювати постійно.

► HOURS: Натиснувши кнопку "HOURS", можна переглянути години функціонування приладу.

►► 4.3. З'ЄДНАННЯ З ВИВІДНИМ ШЛАНГОМ (Підготовка)

(МАЛ. 6)

До приладу можливо підключити зливний шланг. На баку є тримач для шланга діаметром 16 мм.

►► 4.4. ПІДКЛЮЧЕННЯ КОНДЕНСАЦІЙНОГО НАСОСА (Опційно)

(МАЛ. 7)



Залежно від моделі прилад може бути оснащений з'єднанням для підключення насоса для зливу конденсату.

Для правильного підключення перед будь-якою операцією відключіть блок живлення.

Для правильної установки насоса конденсату зверніться до технічної інструкції, що входить у додатковий комплект.

►► 4.5. ЗБЕРІГАННЯ

(МАЛ. 8)

Осушувач повітря був розроблений з певною формою у верхній частині кришки, що дозволяє ставити зверху другий осушувач повітря. Переконайтесь, що виконуєте операції зі складання в повній безпеці.

УВАГА: Не ставте зверху більше одного осушувача повітря.

►►► 5. ТЕХНІЧНЕ ОБСЛУГОВУВАННЯ

►► 5.1. ПЕРЕВІРКИ, ЩО МАЄ ЗДІЙСНЮВАТИ КОРИСТУВАЧ

(МАЛ. 9-10)

Єдине обслуговування, яке потрібно періодично виконувати, це очищення фільтра (МАЛ. 9). Очищення потрібно проводити, знявши фільтр із передньої частини осушувача повітря і помістивши його під струмінь води звичайної раковини. Цю операцію потрібно проводити в середньому щомісяця; у разі використання в дуже запилених умовах очищення повинно бути частішим.

УВАГА: ЗНЯТИ ФІЛЬТР З ПРИСТРОЮ ДЛЯ ПРОВЕДЕННЯ ОЧИЩЕННЯ. ЗАБОРОНЕНО ВИКОНУВАТИ ОЧИЩЕННЯ ІЗ ВСТАНОВЛЕНИМ ФІЛЬТРОМ.

Залежно від використання може знадобитися очищення індуктивної котушки (МАЛ. 10), використовуючи проточну воду не під тиском. Перед миттям абсолютно необхідно відключити вилку живлення від електромережі. Щоб виконати правильне очищення, дотримуйтеся нижченаведеної процедури:

- Зніміть гвинт, який кріпить кришку до конструкції (1).
- Поверніть кришку (2).
- Зніміть два гвинта та зніміть захисну планку індуктивної котушки (3). (Промийте котушку водою низького тиску, обережно, щоб не змочити електричну панель. ПОТІК ВОДИ ПОВИНЕН ПРОХОДИТИ ЛИШЕ ЗВЕРХУ ДОНИЗУ).
- Встановіть захист і закріпіть два гвинти (4).
- Поверніть кришку так, щоб повернути її у вертикальне положення (5).
- Встановіть гвинт, який прикріплює кришку до конструкції (6).

Перш ніж перезапустити осушувач повітря, переконайтесь, що електричні деталі не мокрі та/або вологі, в нормальних умовах потрібно зачекати не менше восьми годин. Таке очищення покращує продуктивність осушувача повітря та забезпечує його тривалий термін експлуатації.

►► 5.2. ЗАПАСНІ ЧАСТИНИ

Якщо необхідно замінити одну або кілька деталей під час технічного обслуговування спеціалізованими операторами, це потрібно зробити, використовуючи лише оригінальні запчастини.

Якщо потрібно, замовте у свого постачальника "список запчастин" із зазначенням моделі та серійного номера пристрою.

►► 5.3. РОЗБИРАННЯ ПРИСТРОЮ

Пристрій був розроблений і реалізований для забезпечення безперервної роботи. Тривалість деяких компонентів, таких як вентилятор і компресор, залежить від технічного обслуговування, яке вони пройшли.



УВАГА: У приладі містяться речовини та компоненти, небезпечні для навколишнього середовища (електронні компоненти, холодоагент та масла). Після закінчення терміну його експлуатації, у разі демонтажу приладу, операцію повинні проводити спеціалізовані з холодильних установок фахівці.

Пристрій повинен бути направлений до спеціалізованих центрів збору та утилізації обладнання, яке містить небезпечні речовини. Охолоджувальна рідина та мастило, що містяться в контурі, повинні бути утилізовані відповідно до чинних у вашій країні правил.

►►► 6. СПИСОК ПОМИЛОК

ПОМИЛКА	МОЖЛИВА ПРИЧИНА	МОЖЛИВЕ РІШЕННЯ
FULL + "FULL"	Резервуар повний або відсутній	Повідомлення автоматично скидається або після спорожнення, або після вставлення резервуара
ALARM + "Lo t"	Температура у приміщенні занадто низька	Температурні умови приміщення непридатні для експлуатації
ALARM + "Prob"	Несправність датчика вологості. У будь-якому випадку прилад продовжує працювати	Зверніться в авторизований сервісний центр
ALARM + "Pro3"	Несправність датчика на-вколишньої температури. Осушувач повітря переходить у режим очікування	Зверніться в авторизований сервісний центр
ALARM + "dEFr"	Несправність термостата розморожування. Осушувач повітря переходить у режим очікування	Зверніться в авторизований сервісний центр

ΕΥΡΕΤΗΡΙΟ

1...	ΕΙΣΑΓΩΓΗ
2...	ΓΕΝΙΚΗ ΠΕΡΙΓΡΑΦΗ ΤΗΣ ΜΟΝΑΔΑΣ
3...	ΠΡΟΚΑΤΑΡΚΤΙΚΕΣ ΕΡΓΑΣΙΕΣ
4...	ΕΚΚΙΝΗΣΗ
5...	ΣΥΝΤΗΡΗΣΗ
6...	ΛΙΣΤΑ ΣΥΝΑΓΕΡΜΩΝ

►►► 1. ΕΙΣΑΓΩΓΗ

►► 1.1. ΕΙΣΑΓΩΓΗ

Το εγχειρίδιο αφορά τον τελικό χρήστη μόνο για τις εργασίες που εκτελούνται με κλειστά πάνελ. Οι εργασίες, εκτός από τον καθαρισμό της μπαταρίας με πτερύγια, που απαιτούν το άνοιγμα θυρών ή πάνελ με εργαλεία, πρέπει να εκτελούνται μόνο από εξειδικευμένο προσωπικό. Κάθε συσκευή πρέπει να συνδέεται στο ρεύμα μέσω καλωδίου με βύσμα τροφοδοσίας που παρέχεται μαζί με τη μονάδα. Για τις εργασίες συντήρησης πρέπει να αποσυνδέεται το βύσμα τροφοδοσίας. Με τον τρόπο αυτό ο χειριστής εκτελεί με ασφάλεια τις εργασίες.

Για τον προσδιορισμό της συσκευής (μοντέλο ή αριθμός σειράς), σε περίπτωση αιτήματος τεχνικής υποστήριξης ή ανταλλακτικών, διαβάστε την πινακίδα αναγνώρισης που βρίσκεται στο εξωτερικό μέρος της μονάδας.

►► 1.2. ΓΕΝΙΚΟΙ ΚΑΝΟΝΕΣ ΑΣΦΑΛΕΙΑΣ

Σκοπός του εγχειριδίου και όλης της τεκμηρίωσης που παρέχεται, είναι η σωστή εκτέλεση της εγκατάστασης, εκκίνησης και συντήρησης του εξοπλισμού τόσο από τον εγκαταστάτη όσο και το χειριστή, χωρίς τον κίνδυνο να προκληθούν ζημιές στο αρμόδιο προσωπικό και στη μονάδα.

Κάθε εξοπλισμός υπόκειται σε αξιολόγηση κινδύνου που διενεργείται σύμφωνα με την υφιστάμενη νομοθεσία, η οποία ορίζει τις απαιτούμενες ενέργειες και εφαρμόζει τα απαραίτητα μέσα προστασίας για τη μείωση της επικινδυνότητας.

Όλες οι δραστηριότητες σχετικά με τη λειτουργία και τη συντήρηση της μονάδας πρέπει να εκτελούνται:

- Μόνο από κατάλληλα εκπαιδευμένο προσωπικό, το οποίο πρέπει να υιοθετεί ασφαλείς πρακτικές εργασίας και να χρησιμοποιεί τα μέσα ατομικής προστασίας κατάλληλα για τη συγκεκριμένη εργασία που εκτελείται, με βάση τη συγκεκριμένη εξειδίκευσή τους.
- Μόνο από κατάλληλα εξειδικευμένο προσωπικό, που έχει διαβάσει και κατανοήσει πλήρως τα εγχειρίδια, τα τεχνικά και ασφαλείας έγγραφα.

- Η χρήση της συσκευής θα πρέπει να απαγορεύεται σε όποιον δεν έχει την κατάλληλη εκπαίδευση και προσόντα.

Το παρόν εγχειρίδιο, τα τεχνικά και ασφαλείας έγγραφα, που ενδεχομένως επισυνάπτονται, πρέπει να διαβάζονται και να φυλάσσονται για όλη τη διάρκεια ζωής της συσκευής:

⚠ ΠΡΟΣΟΧΗ: Αυτή η συσκευή έχει σχεδιαστεί για να χρησιμοποιείται σε εσωτερικό περιβάλλον.

⚠ ΠΡΟΣΟΧΗ: Η μονάδα πρέπει να συνδέεται με μια ηλεκτρική εγκατάσταση που συμμορφώνεται με τα τοπικά ηλεκτρικά πρότυπα ασφαλείας.

⚠ ΠΡΟΣΟΧΗ: Η μονάδα πρέπει να τοποθετείται τηρώντας τις διαστάσεις και τους απαραίτητους χώρους, συμπεριλαμβανομένων των ελάχιστων χώρων που επιτρέπονται από τις παρακείμενες δομές.

⚠ ΠΡΟΣΟΧΗ: Αυτός ο εξοπλισμός πρέπει να συνδέεται πάντα σε πρίζες γείωσης. Αποποιείται κάθε ευθύνη για οποιοδήποτε κίνδυνο ή ζημιά που προκαλείται σε περίπτωση που δεν ληφθεί υπόψη η εν λόγω απαίτηση.

⚠ ΠΡΟΣΟΧΗ: Αιχμηρά εργαλεία (κατσαβίδια, βελόνες ή παρόμοια) δεν πρέπει να εισέρχονται στα πλέγματα ή σε οποιοδήποτε άλλο άνοιγμα των πάνελ, ειδικά όταν η μονάδα είναι ανοιχτή για την αφαίρεση του φίλτρου.

⚠ ΠΡΟΣΟΧΗ: Κάθε εργασία συντήρησης και καθαρισμού της μονάδας πρέπει να γίνεται με αποσυνδεδεμένη την ηλεκτρική ενέργεια. Μην αφαιρείτε ποτέ το μπροστινό πλέγμα ή ανοίγετε οποιοδήποτε μέρος της μονάδας χωρίς να έχετε προηγουμένως αποσυνδέσει το βύσμα από την πρίζα.

⚠ ΠΡΟΣΟΧΗ: Για τον καθαρισμό της μονάδας χρησιμοποιείτε ένα βρεγμένο πανί. Σε καμιά περίπτωση μην ψεκάζετε νερό, εκτός και αν πρόκειται για τη μπαταρία με πτερύγια, στη μονάδα και στα ηλεκτρικά εξαρτήματά της.

Ο εξοπλισμός πρέπει να διατηρείται πάντα σε κατακόρυφη θέση. Με τον τρόπο αυτό δεν υπάρχουν τυχαίες διαρροές συμπυκνώματος (νερό), από τον ειδικό περιέκτη. Απαγορεύεται αυστηρά να μετακινήτε τον εξοπλισμό όταν είναι συνδεδεμένος στο ηλεκτρικό ρεύμα, εφόσον οι δονήσεις και ελιγμοί που προκαλούνται, θα μπορούσαν να προκαλέσουν διαρροή του συμπυκνώματος από τον ειδικό περιέκτη, με αποτέλεσμα να υποστούν ζημιά τα ηλεκτρικά μέρη.

Η μονάδα μπορεί να μετακινηθεί μόνο όταν έχει αδειάσει η δεξαμενή του συμπυκνώματος, και σε κάθε περίπτωση, είναι **ΘΑ ΠΡΕΠΕΙ ΠΑΝΤΑ** να αφαιρείτε το βύσμα από την πρίζα πριν μετακινήσετε τη συσκευή. Σε περίπτωση που κατά λάθος χυθεί νερό στη συσκευή, η μονάδα θα πρέπει να απενεργοποιείται και να αποσυνδέεται από το ηλεκτρικό ρεύμα αμέσως. Θα πρέπει να περάσουν οχτώ ώρες πριν την εκ νέου ενεργοποίησή της.



⚠ ΠΡΟΣΟΧΗ: Ο εξοπλισμός περιέχει ψυκτικό R1234yf: αυτό το αέριο είναι εύφλεκτο. Η ποσότητα του φορτίου ενδείκνυται στον πίνακα δεδομένων του παρόντος εγχειριδίου χρήσης.

Δώστε προσοχή, το ψυκτικό είναι άοσμο.

Μην χρησιμοποιείτε μέσα που δεν συνίστανται από τον κατασκευαστή για να επισπεύσετε την απόψυξη ή τον καθαρισμό.

Η συσκευή πρέπει να τοποθετείται σε χώρο χωρίς πηγές ανάφλεξης που λειτουργούν συνεχώς (για παράδειγμα, γυμνή φλόγα σε συσκευή φυσικού αερίου ή ηλεκτρικό θερμαντήρα που είναι σε λειτουργία).

Μην τρυπάτε ή καίτε τη συσκευή.

▶▶ 1.3. ΜΕΣΑ ΑΤΟΜΙΚΗΣ ΠΡΟΣΤΑΣΙΑΣ

Για τις εργασίες χρήσης και συντήρησης της μονάδας, χρησιμοποιείτε τα μέσα ατομικής προστασίας:

⚠ ΡΟΥΧΙΣΜΟΣ: Όποιος εκτελεί τη συντήρηση ή ενεργεί επί της μονάδας, πρέπει να φοράει υποδήματα προστασίας από ατυχήματα, με αντιολισθητική σόλα σε χώρους με ολισθηρό δάπεδο.

⚠ ΓΑΝΤΙΑ: Κατά τη διάρκεια των εργασιών καθαρισμού και συντήρησης θα πρέπει να γίνεται χρήση κατάλληλων γαντιών. Σε περίπτωση επαναπλήρωσης του αερίου είναι υποχρεωτική η χρήση κατά-

λληλων γαντιών για την πρόληψη του κινδύνου κρουσπαγήματος.

⚠ ΜΑΣΚΑ ΚΑΙ ΓΥΑΛΙΑ: Κατά τη διάρκεια των εργασιών καθαρισμού και συντήρησης, θα πρέπει να γίνεται χρήση масκών για την προστασία της αναπνευστικής οδού και γυαλιά προστασίας για την προστασία των ματιών.

▶▶ 1.4. ΓΕΝΙΚΟΙ ΚΑΝΟΝΕΣ ΑΣΦΑΛΕΙΑΣ

Η μονάδα φέρει τα ακόλουθα σήματα ασφαλείας, τα οποία θα πρέπει να τηρούνται:



Διαβάστε το εγχειρίδιο χρήστη.



Διαβάστε το τεχνικό εγχειρίδιο.



Κίνδυνος ηλεκτροπληξίας.



Κίνδυνος εύφλεκτου υλικού.



⚠ ΠΡΟΣΟΧΗ: Απαγορεύεται αυστηρά να αφαιρούνται τα σήματα ασφαλείας που υπάρχουν στις μονάδες.

▶▶▶ 2. ΓΕΝΙΚΗ ΠΕΡΙΓΡΑΦΗ ΤΗΣ ΜΟΝΑΔΑΣ

(ΕΙΚ. 1)

Ο αφυγραντήρας είναι μια συσκευή κατάλληλη για τον έλεγχο της υγρασίας του περιβάλλοντος όπου είναι τοποθετημένος. Η φάση της αφύγρανσης, χρησιμοποιεί έναν κύκλο ψύξης που βασίζεται στη φυσική αρχή σύμφωνα με την οποία ο αέρας όταν έρχεται σε επαφή με κρύα επιφάνεια, τη βρέχει απελευθερώνοντας υγρασία υπό τη μορφή σταγόνων συμπύκνωσης.

Η συσκευή αποτελείται έτσι από τα εξής (ΕΙΚ. 2):

Η αναρρόφηση του αέρα γίνεται από τη συσκευή, διαπερνά το φίλτρο που μπορεί να καθαρίζεται (1), την κρύα σερπαντίνα αλουμινίου (εξαμιστήρας) (2), το ζεστό εναλλάκτη (συμπυκνωτή) (3), τον ανεμιστήρα (4) και στο τέλος ο αέρας της αφύγρανσης εξέρχεται και εισέρχεται ξανά στο περιβάλλον περνώντας διαμέσου της σχάρας. Το συμπυκνωμένο νερό συλλέγεται στο δοχείο (5). Ένας μικροδιακόπτης σταματά το μηχάνημα όταν το νερό στο δοχείο φθάσει ένα καθορισμένο επίπεδο. Μια ηλεκτρονική κάρτα (6) διαχειρίζεται τη σωστή λειτουργία της συσκευής.

Αυτή η συσκευή είναι εξοπλισμένη με μια διάταξη απόψυξης με ζεστό αέριο, η οποία διασφαλίζει τη σωστή λειτουργία του αφυγραντήρα εντός του εύρους της θερμοκρασίας και υγρασίας που ορίζεται στον πίνακα τεχνικών δεδομένων.

►► 2.1. ΨΥΚΤΙΚΟ ΚΥΚΛΩΜΑ

Το ψυκτικό αέριο που χρησιμοποιείται στις μονάδες αυτές είναι R1234yf. Το ψυκτικό κύκλωμα πραγματοποιείται σύμφωνα με την υφιστάμενη νομοθεσία.



Κίνδυνος εύφλεκτου υλικού.

Η μονάδα αυτή είναι ερμητικά σφραγισμένη και περιέχει φθοριούχο αέριο R1234yf GWP (R1234yf) = 4.

►►► 3. ΠΡΟΚΑΤΑΡΚΤΙΚΕΣ ΕΡΓΑΣΙΕΣ

►► 3.1. ΑΦΑΙΡΕΣΗ ΤΗΣ ΣΥΣΚΕΥΑΣΙΑΣ ΚΑΙ ΣΥΝΑΡΜΟΛΟΓΗΣΗ

Αφαιρέστε τη συσκευασία προσέχοντας να μην καταστρέψετε τη μονάδα. Διαθέστε τα προϊόντα της συσκευασίας (ξύλο, πλαστικό, χαρτόνι), παραδίδοντάς τα στα εξειδικευμένα κέντρα συλλογής ή ανακύκλωσης (ακολουθείτε την υφιστάμενη τοπική νομοθεσία).

 ΠΡΟΣΟΧΗ: Ανάλογα με το μοντέλο, συναρμολογήστε τη συσκευή, με τις ενδεχόμενες λαβές, τροχούς και όλα τα σχετικά μπουλόνια (ΕΙΚ. 3), που βρίσκονται μέσα στη συσκευασία, πριν τη θέσετε σε λειτουργία.

►► 3.2. ΕΠΙΘΕΩΡΗΣΗ

 Όλες οι μονάδες συναρμολογούνται και καλωδιώνονται στο εργοστάσιο (με εξαίρεση ορισμένα εξαρτήματα). Τη στιγμή παραλαβής της μονάδας θα πρέπει να την επιθεωρήσετε αμέσως και σχολαστικά. Βεβαιωθείτε ότι δεν έχει υποστεί ζημιά κατά τη διάρκεια της μεταφοράς ή και ότι δεν λείπουν μέρη.

 Πριν από τη χρήση βεβαιωθείτε συγκεκριμένα ότι δεν υπάρχουν βαθουλώματα στα εξωτερικά πάνελ, συμπεριλαμβανομένων και εκείνων του διαμερίσματος της δεξαμενής. Βεβαιωθείτε επίσης ότι το καλώδιο, το βύσμα και τα σχετικά μονωτικά είναι σε άριστη κατάσταση. Στην αντίθετη περίπτωση ΑΠΑΓΟΡΕΥΕΤΑΙ να συνδέσετε και να θέσετε σε λειτουργία τη μονάδα, η οποία θα πρέπει να σταλεί σε ένα εξουσιοδοτημένο κέντρο τεχνικής υποστήριξης.

►► 3.3. ΟΡΙΑ ΛΕΙΤΟΥΡΓΙΑΣ

 ΠΡΟΣΟΧΗ: Για τη διασφάλιση της σωστής λειτουργίας της συσκευής, συνιστάται να εκκινείτε τη μονάδα εντός των ορίων που αναφέρονται στον πίνακα τεχνικών δεδομένων.

►► 3.4. ΤΟΠΟΘΕΤΗΣΗ

Τοποθετήστε τη συσκευή ούτως ώστε να διασφαλίζεται η κατάλληλη ροή του αέρα.

 ΠΡΟΣΟΧΗ: Βεβαιωθείτε ότι η συσκευή έχει τοποθετηθεί με τέτοιο τρόπο ώστε να μην μπορεί να έρθει σε επαφή με το νερό.

►► 3.5. ΠΕΡΙΟΧΗ ΛΕΙΤΟΥΡΓΙΑΣ

Ο ζεστός αέρας που αποβάλλεται από τον ανεμιστήρα δεν πρέπει να βρίσκει εμπόδια. Αποφύγετε φαινόμενα ανακυκλοφορίας του ζεστού αέρα μεταξύ αναρρόφησης και παροχής, διαφορετικά μειώνεται η απόδοση της μονάδας ή ακόμα μπορεί και να προκληθεί διακοπή της κανονικής λειτουργίας.

 ΠΡΟΣΟΧΗ: Ο εξοπλισμός δεν πρέπει να τοποθετείται σε περιορισμένους χώρους, που δεν επιτρέπουν την κατάλληλη κυκλοφορία στο χώρο του αέρα που προέρχεται από το πλέγμα εξόδου του αέρα.

 ΠΡΟΣΟΧΗ: Μην βάζετε ή κρεμάτε αντικείμενα στο μπροστινό πάνελ, μπορεί να προκληθούν ζημιές στη μονάδα.

►► 3.6. ΓΕΝΙΚΟΤΗΤΑ

 ΠΡΟΣΟΧΗ: Πριν από κάθε εργασία συντήρησης στα ηλεκτρικά μέρη, αποσυνδέστε το βύσμα τροφοδοσίας από την πρίζα.

 ΠΡΟΣΟΧΗ: Βεβαιωθείτε ότι η τάση τροφοδοσίας ανταποκρίνεται στα δεδομένα λειτουργίας της μονάδας (τάση και συχνότητα), που αναφέρονται στον πίνακα δεδομένων του αφυγραντήρα. Η συσκευή είναι εξοπλισμένη με ένα καλώδιο τροφοδοσίας για τη σωστή λειτουργία.

 ΠΡΟΣΟΧΗ: Η γείωση είναι υποχρεωτική.

►►► 4. ΕΚΚΙΝΗΣΗ

►► 4.1. ΠΡΟΚΑΤΑΡΚΤΙΚΟΙ ΕΛΕΓΧΟΙ

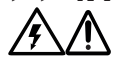
 ΣΗΜΑΝΤΙΚΟ: Στα μοντέλα διπλής τάσης (...DV), ελέγξτε:

► 1-ΘΕΣΗ ΤΟΥ ΔΙΑΚΟΠΤΗ ΑΛΛΑΓΗΣ ΤΑΣΗΣ (220-240V / 110-120V) (ΕΙΚ. 4): Αν η τάση που

έχει ρυθμιστεί δεν ανταποκρίνεται σε εκείνη του ηλεκτρικού δικτύου θα πρέπει να προβείτε στην προσαρμογή της τάσης. Ξεβιδώστε τις δύο βίδες στερέωσης του καλύμματος, μεταφέρετε/πατήστε το διακόπτη στην τιμή της παρεχόμενης τάσης και επανατοποθετήστε το κάλυμμα.

- ▶ **2-ΕΠΑΛΗΘΕΥΣΤΕ ΤΗΝ ΤΥΠΟΛΟΓΙΑ ΤΗΣ ΠΡΙΖΑΣ:** Αν η τυπολογία της πρίζας δεν ανταποκρίνεται στα χαρακτηριστικά της ηλεκτρικής τροφοδοσίας η προσαρμογή θα πρέπει να γίνει μέσω ενός ειδικού προσαρμογέα.

ΑΝ Η ΘΕΣΗ ΤΟΥ ΔΙΑΚΟΠΤΗ ΑΛΛΑΖΕΙ ΤΑΣΗ, Η ΤΥΠΟΛΟΓΙΑ ΤΗΣ ΠΡΙΖΑΣ ΚΑΙ ΤΗΣ ΗΛΕΚΤΡΙΚΗΣ ΤΡΟΦΟΔΟΣΙΑΣ ΕΙΝΑΙ ΣΥΝΑΦΗΣ ΚΑΙ ΜΠΟΡΕΙΤΕ ΝΑ ΠΡΟΧΩΡΗΣΕΤΕ ΣΤΗ ΔΙΑΔΙΚΑΣΙΑ ΤΗΣ ΑΝΑΦΛΕΞΗΣ.

 ΠΡΟΣΟΧΗ: Βεβαιωθείτε ότι το καλώδιο τροφοδοσίας είναι συνδεδεμένο σωστά.

 ΠΡΟΣΟΧΗ: Πριν προχωρήσετε στην έναρξη λειτουργίας, ελέγξτε ότι όλα τα πάνελ κάλυψης βρίσκονται στη σωστή θέση και είναι μπλοκαρισμένα με τις βίδες στερέωσης.

 ΠΡΟΣΟΧΗ: Σε περίπτωση που η συσκευή δεν χρησιμοποιείται για μεγάλο χρονικό διάστημα, αποσυνδέετε πάντα την πρίζα ηλεκτρικής τροφοδοσίας.

▶▶ 4.2. ΠΙΝΑΚΑΣ ΕΛΕΓΧΟΥ

(ΕΙΚ. 5)

Οι μονάδες είναι εξοπλισμένες με ένα φωτεινό πάνελ σήμανσης, που δείχνει τη λειτουργική κατάσταση της μονάδας.

Στη συνέχεια αναφέρεται μια σύντομη περιγραφή της σημασίας τους.

ΠΙΝΑΚΑΣ ΕΛΕΓΧΟΥ:

- ▶ [- -] (ΕΜΦΑΝΙΖΕΤΑΙ ΣΤΗΝ ΟΘΟΝΗ): Στην οθόνη εμφανίζεται η ένδειξη [- -], όταν η μονάδα είναι συνδεδεμένη στο δίκτυο και τροφοδοτείται ηλεκτρικά.

LED:

- ▶ FAN SPEED LED (LED ΤΑΧΥΤΗΤΑΣ ΑΝΕΜΙΣΤΗΡΑ): Αυτά τα led δείχνουν τη ρυθμιζόμενη ταχύτητα εξαερισμού (LOW > Χαμηλή ταχύτητα / HIGH > Υψηλή ταχύτητα).
- ▶ ALARM LED (LED ΣΥΝΑΓΕΡΜΟΥ): Αυτό το led ανάβει όταν η μονάδα είναι σε συναγερμό. Η οθόνη δείχνει το μήνυμα σφάλματος.
- ▶ WORKING LED (LED ΛΕΙΤΟΥΡΓΙΑΣ): Αυτό το led ανάβει όταν ο συμπιεστής είναι σε λειτουργία. Το led αναβοσβήνει όταν ο αφυγραντήρας είναι σε αναμονή επανεκκίνησης ή είναι σε απόψυξη.

Το led σβήνει όταν, στην κατάσταση "ON", επιτευχθηκε η ποσότητα της επιθυμητής υγρασίας.

- ▶ FULL LED (LED ΠΛΗΡΕΣ): Αυτό το led ανάβει όταν η δεξαμενή του συμπυκνώματος είναι γεμάτη ή αν η αντλία είναι σε συναγερμό.

ΚΟΥΜΠΙΑ:

- ▶ ON/OFF: Για να ενεργοποιήσετε τον αφυγραντήρα, απλά πατήστε το κουμπί "ON/OFF". Ανάλογα με τη ρυθμισμένη σχετική υγρασία, η συσκευή αρχίζει να λειτουργεί. Όταν η υγρασία περιβάλλοντος φθάσει την απαιτούμενη στάθμη η συσκευή μεταφέρεται σε κατάσταση αναμονής και η μονάδα σταματάει, αλλά παραμένει στην κατάσταση "ON" (POWER LED ισχύος αναμμένο). Αν η υγρασία περιβάλλοντος αυξηθεί, ξεπερνώντας το καθορισμένο σημείο που έχει ρυθμιστεί, ο αφυγραντήρας ενεργοποιείται ξανά.

Για να απενεργοποιήσετε τη συσκευή, πατήστε το κουμπί "ON/OFF" (με απενεργοποιημένη τη συσκευή, η οθόνη εμφανίζει την ένδειξη [- -]).

- ▶ FAN SPEED (ΤΑΧΥΤΗΤΑ ΑΝΕΜΙΣΤΗΡΑ): Πατώντας το κουμπί "FAN SPEED" (ΤΑΧΥΤΗΤΑ ΑΝΕΜΙΣΤΗΡΑ) μπορείτε να επιλέξετε την ταχύτητα εξαερισμού που θέλετε (LOW > Χαμηλή ταχύτητα / HIGH > Υψηλή ταχύτητα).

- ▶ "-" / "+" (ΡΥΘΜΙΣΗ ΥΓΡΑΣΙΑΣ): Πατώντας τα κουμπιά "-" / "+" μπορείτε να ρυθμίσετε τη σχετική υγρασία που θέλετε. Η οθόνη θα αρχίσει να αναβοσβήσει, εμφανίζοντας το νέο σημείο ρύθμισης αναφοράς. Μετά από μερικά δευτερόλεπτα η οθόνη σταματάει να αναβοσβήνει και το νέο σημείο ρύθμισης υγρασίας ανιχνεύεται από την ηλεκτρονική μονάδα.

Μπορείτε να θέσετε σε λειτουργία τη συσκευή ανεξάρτητα από το βαθμό υγρασίας που υπάρχει στο περιβάλλον. Πατώντας το κουμπί "-" έως ότου εμφανιστεί το μήνυμα "CONT" στην οθόνη, η συσκευή θα λειτουργεί συνεχώς.

- ▶ HOURS: Πατώντας το κουμπί "HOURS" (ΩΡΕΣ), μπορεί να εμφανιστούν οι ώρες λειτουργίας της συσκευής.

▶▶ 4.3. ΣΥΝΔΕΣΗ ΣΩΛΗΝΑ ΕΚΚΕΝΩΣΗΣ (Διάταξη σύνδεσης)

(ΕΙΚ. 6)

Μπορείτε να συνδέσετε ένα σωλήνα εκκένωσης στη συσκευή. Στη δεξαμενή υπάρχει μια μάνικα διαμέτρου 16 mm.

►► 4.4. ΣΥΝΔΕΣΗ ΤΗΣ ΑΝΤΛΙΑΣ ΣΥΜΠΥΚΝΩΜΑΤΟΣ (Προαιρετικό)

(ΕΙΚ. 7)

 Ανάλογα με το μοντέλο, η συσκευή μπορεί να είναι εξοπλισμένη με προαιρετική διάταξη για τη σύνδεση της αντλίας εκκένωσης συμπυκνώματος.

Για τη σωστή σύνδεση, πριν εκτελέσετε οποιαδήποτε εργασία, αποσυνδέστε τη μονάδα από την ηλεκτρική τροφοδοσία.

Για τη σωστή εγκατάσταση της αντλίας συμπυκνώματος, ανατρέξτε στο τεχνικό εγχειρίδιο που βρίσκεται στο προαιρετικό kit.

►► 4.5. ΑΠΟΘΗΚΕΥΣΗ

(ΕΙΚ. 8)

Ο αφυγραντήρας έχει σχεδιαστεί με συγκεκριμένα σχήματα, στα πάνω μέρη του καλύμματος, τα οποία επιτρέπουν την προσθήκη ενός δεύτερου αφυγραντήρα. Βεβαιωθείτε ότι ακολουθείτε την εργασία της στοίβαξης με απόλυτη ασφάλεια.

ΠΡΟΣΟΧΗ: Μην τοποθετείτε πάνω από έναν αφυγραντήρα.

►►► 5. ΣΥΝΤΗΡΗΣΗ

►► 5.1. ΕΛΕΓΧΟΙ ΜΕ ΕΠΙΒΑΡΥΝΣΗ ΤΟΥ ΧΡΗΣΤΗ

(FIG. 9-10)

Η μόνη συντήρηση που θα πρέπει να εκτελείται περιοδικά είναι ο καθαρισμός του φίλτρου (ΕΙΚ. 9). Ο καθαρισμός πρέπει να εκτελείται αφαιρώντας το φίλτρο από το μπροστινό μέρος του αφυγραντήρα και τοποθετώντας το κάτω από τη ρίψη νερού ενός κανονικού νεροχύτη. Ο καθαρισμός θα πρέπει να γίνεται κατά μέσο όρο κάθε μήνα. Αν γίνεται χρήση της συσκευής σε χώρους με πολύ σκόνη, ο καθαρισμός θα πρέπει να γίνεται πιο συχνά.

ΠΡΟΣΟΧΗ: ΑΦΑΙΡΕΣΤΕ ΤΟ ΦΙΛΤΡΟ ΑΠΟ ΤΗ ΣΥΣΚΕΥΗ ΓΙΑ ΝΑ ΕΚΤΕΛΕΣΕΤΕ ΤΟΝ ΚΑΘΑΡΙΣΜΟ. ΑΠΑΓΟΡΕΥΕΤΑΙ ΝΑ ΕΚΤΕΛΕΙΤΕ ΤΟΝ ΚΑΘΑΡΙΣΜΟ ΜΕ ΕΓΚΑΤΕΣΤΗΜΕΝΟ ΤΟ ΦΙΛΤΡΟ.

Ανάλογα με τη χρήση μπορεί να είναι απαραίτητος ένας καθαρισμός της μπαταρίας με πτερύγια (ΕΙΚ. 10), με νερό χαμηλής πίεσης. Πριν εκτελέσετε το πλύσιμο είναι απολύτως αναγκαίο να αποσυνδέσετε το φως της τροφοδοσίας από το ρεύμα. Για την εκτέλεση ενός σωστού πλυσίματος ακολουθήστε την παρακάτω διαδικασία:

- Βγάλτε τη βίδα που στερεώνει το κάλυμμα στη δομή (1).
- Περιστρέψτε το κάλυμμα (2).

► Αφαιρέστε τις δύο βίδες και βγάλτε την προστασία της μπαταρίας με πτερύγια (3). (Πλύνετε τη μπαταρία με πτερύγια με νερό χαμηλής πίεσης προσέχοντας να μην βρέξετε τον ηλεκτρικό πίνακα. Η ΡΟΗ ΤΟΥ ΝΕΡΟΥ ΠΡΕΠΕΙ ΝΑ ΕΙΝΑΙ ΜΟΝΟ ΑΠΟ ΠΑΝΩ ΠΡΟΣ ΤΑ ΚΑΤΩ).

► Επανατοποθετήστε την προστασία και τις δύο βίδες (4).

► Περιστρέψτε το κάλυμμα για να το επαναφέρετε στην κάθετη θέση (5).

► Επανατοποθετήστε τη βίδα που στερεώνει το κάλυμμα στη δομή (6).

Πριν ενεργοποιήσετε τον αφυγραντήρα βεβαιωθείτε δεν είναι βρεγμένα ή/και υγρά τα ηλεκτρικά μέρη. Υπό κανονικές συνθήκες θα πρέπει να περάσουν τουλάχιστον οχτώ ώρες. Ο καθαρισμός αυτός βελτιώνει την απόδοση του αφυγραντήρα και εξασφαλίζει μεγάλη διάρκεια ζωής.

►► 5.2. ΑΝΤΑΛΛΑΚΤΙΚΑ

Σε περίπτωση που κατά τη διάρκεια της συντήρησης από τους αρμόδιους χειριστές χρειαστεί η αντικατάσταση ενός ή περισσότερων μερών, θα πρέπει να γίνεται αποκλειστικά με τα πρωτότυπα ανταλλακτικά.

Σε περίπτωση που απαιτείται ζητήστε τη «λίστα ανταλλακτικών» από το μεταπωλητή σας, προσδιορίζοντας το μοντέλο και τον αριθμό σειράς της μονάδας.

►► 5.3. ΔΙΑΘΕΣΗ ΤΗΣ ΜΟΝΑΔΑΣ

Η μονάδα έχει σχεδιαστεί και κατασκευαστεί για να διασφαλίζει μια συνεχή λειτουργία. Η διάρκεια ορισμένων εξαρτημάτων όπως ο ανεμιστήρας και ο συμπιεστής, εξαρτάται από τη συντήρηση στην οποία έχουν υποβληθεί.



ΠΡΟΣΟΧΗ: Η μονάδα περιέχει ουσίες και εξαρτήματα επικίνδυνα για το περιβάλλον (ηλεκτρονικά εξαρτήματα, ψυκτικό αέριο και λάδια). Στο τέλος της ωφέλιμης ζωής της, σε περίπτωση διάλυσης της μονάδας, η διαδικασία θα πρέπει να εκτελείται από εξειδικευμένο ψυκτικό προσωπικό.

Η μονάδα θα πρέπει να παραδίδεται στα ειδικά κέντρα που έχουν εξειδικευτεί για τη συλλογή και τη διάθεση εξοπλισμών που περιέχουν επικίνδυνες ουσίες. Το ψυκτικό υγρό και τα λιπαντικά λάδια που υπάρχουν στο κύκλωμα θα πρέπει να ανακτώνται, σύμφωνα με τους ισχύοντες κανονισμούς στην χώρα σας.

►►► 6. ΛΙΣΤΑ ΣΥΝΑΓΕΡΜΩΝ

ΣΥΝΑΓΕΡΜΟΙ	ΠΙΘΑΝΗ ΑΙΤΙΑ	ΠΙΘΑΝΗ ΛΥΣΗ
FULL + "FULL" (ΠΛΗΡΗΣ)	Δεξαμενή πλήρης ή δεν υπάρχει	Ο συναγερμός επαναφέρεται αυτόματα αδειάζοντας ή τοποθετώντας τη δεξαμενή
ALARM + "Lo t"	Θερμοκρασία περιβάλλοντος πάρα πολύ χαμηλή	Οι συνθήκες θερμοκρασίας περιβάλλοντος δεν είναι κατάλληλες για τη λειτουργία
ALARM + "Prob"	Δυσλειτουργία αισθητήρα υγρασίας. Σε κάθε περίπτωση, η μονάδα συνεχίζει να λειτουργεί	Καλέστε το εξουσιοδοτημένο κέντρο τεχνικής υποστήριξης
ALARM + "Pro3"	Δυσλειτουργία του αισθητήρα θερμοκρασίας περιβάλλοντος. Ο αφυγραντήρας πρέπει να είναι σε κατάσταση αναμονής stand-by	Καλέστε το εξουσιοδοτημένο κέντρο τεχνικής υποστήριξης
ALARM + "dEFr"	Δυσλειτουργία του θερμοστάτη απόψυξης. Ο αφυγραντήρας πρέπει να είναι σε κατάσταση αναμονής stand-by	Καλέστε το εξουσιοδοτημένο κέντρο τεχνικής υποστήριξης

МАЗМҰНЫ

1...	КІРІСПЕ БӨЛІМ
2...	КЕПТІРГІШТІҢ ЖАЛПЫ СИПАТТАМАСЫ
3...	АЛДЫН-АЛА ЖАСАЛАТЫН ӨРЕКЕТТЕР
4...	ІСКЕ ҚОСУ
5...	ТЕХНИКАЛЫҚ ҚЫЗМЕТ КӨРСЕТУ
6...	АПАТТЫҚ ДАБЫЛДАРДЫҢ ТІЗІМІ

►►► 1. КІРІСПЕ БӨЛІМ

►► 1.1. КІРІСПЕ БӨЛІМ

Нұсқаулық жабық панельдермен операцияларды орындау кезінде түпкілікті пайдаланушыға арналған. Аспаптардың көмегімен есіктерді немесе панельдерді ашуды талап ететін операцияларды, қырлы батареяны тазартуды қоспағанда, тек білікті қызметкерлердің орындауы керек. Әрбір аспап құрылғымен жеткізілетін ұшында желілік ашасы бар сымның көмегімен қуат көзіне қосылуы тиіс. Техникалық қызмет көрсету кезінде оператор толық қауіпсіздік жағдайында жұмыс істей алуы үшін аспаптың қуат көзінен ажыратылуы тиіс.

Кептіргішті сәйкестендіру үшін (модель және сериялық нөмірі) техникалық қолдау немесе қосалқы бөлшектерге тапсырыс беру туралы сұранысты беру кезінде аспаптың өзіндегі техникалық сипаттамалары бар кестені қараңыз.

►► 1.2. ҚАУІПСІЗДІК ТЕХНИКАСЫНЫҢ ЖАЛПЫ ЕРЕЖЕЛЕРІ

Нұсқаулық пен барлық ұсынылатын құжаттаманың мақсаты — монтаждаушы мен операторға кептіргішті орнатуды, іске қосуды және техникалық қызмет көрсетуді қызмет көрсетуші персоналға және аспаптың өзіне зиян келтірмей дұрыс орындауына мүмкіндік беру.

Тәуекелдерді төмендету бойынша қажетті іс-қимылдарды анықтау және қорғау шараларын қабылдау үшін әрбір аспап қолданыстағы заңнамаға сәйкес жүргізілетін тәуекелдерді бағалауға жатады.

Кептіргішті пайдалану және техникалық қызмет көрсетумен байланысты барлық іс-әрекеттердің:

► Жұмыс орнында қауіпсіздікті қамтамасыз ету бойынша барлық қажетті шараларды қолдануға және олардың біліктілігіне қарай нақты орындалатын міндеттерге сәйкес жеке қорғаныс құралдарын пайдалануға тиіс арнайы оқытылған қызметкерлермен ғана орындалуы тиіс.

► Осы нұсқаулықты, техникалық құжаттарды және қауіпсіздікті қамтамасыз ету жөніндегі құжаттарды мұқият оқып, түсінген арнайы оқытылған қызметкерлермен ғана орындалуы тиіс.

► Аспапты оқымаған немесе біліксіз қызметкерлермен пайдалануға тыйым салынады.

Осы нұсқаулық, техникалық құжаттар және қауіпсіздікті қамтамасыз ету жөніндегі кез келген қоса берілген құжаттардың оқылуы және аспаптың барлық қызмет ету мерзімінде сақталуы тиіс:

 **НАЗАР АУДАРЫҢЫЗ:** Осы аспап орын-жайда пайдалануға арналған.

 **НАЗАР АУДАРЫҢЫЗ:** Кептіргіш электр қауіпсіздігінің жергілікті стандарттарына сәйкес келетін электр желісіне қосылуы тиіс.

 **НАЗАР АУДАРЫҢЫЗ:** Аспап оның өлшемдері мен қажетті кеңістігін ескере отырып, шектес конструкциялардың арасындағы минималды қашықтықты қоса ала отырып орнатылуы тиіс.

 **НАЗАР АУДАРЫҢЫЗ:** Кептіргіштің әрдайым жерге тұйықталған электр желісіне қосылуы тиіс. Осы ережені сақтамау қауіпті болып табылады, ол үшін өндіруші ешқандай жауапқа тартылмайды.

 **НАЗАР АУДАРЫҢЫЗ:** Үшкір аспаптардың (бұрауыштар, инелер және т.б.) торларға немесе панельдердің кез келген басқа тесіктеріне, әсіресе, егер құрал сүзгіні алу үшін ашылған жағдайда, енгізілмеуі тиіс.

 **НАЗАР АУДАРЫҢЫЗ:** Техникалық қызмет көрсету және тазалау жөніндегі әрбір операцияның электр қуаты ажыратылған кезде ғана орындалуы тиіс. Алдыңғы торды ешқашан алып тастамаңыз және құрылғының қандай да бір бөлігін құрылғыны алдын ала токтан ажыратпай тұрып ашпаңыз.

 **НАЗАР АУДАРЫҢЫЗ:** Аспапты тазалау үшін ылғалды шүберекті қолданыңыз. Құрғатқышқа және оның электр компоненттеріне суды, қырлы батареяны тазартуды қоспағанда, ешқашан шашыратпаңыз.

Аспап тиісті бактан конденсаттың (судың) кездейсоқ төгілуін болдырмау үшін әрдайым тік күйінде болуы тиіс. Аспапты қуат көзінен алдын ала ажыратпастан жылжытуға қатаң тыйым салынады, себебі кейінгі дірілдер мен қозғалыстар тиісті бактан конденсаттың ағып кетуіне алып келуі және электр компоненттерін зақымдауы мүмкін.

Аспапты конденсатқа арналған бак босатылғаннан кейін ғана жылжытуға рұқсат етіледі және кез келген жағдайда мұны ӨРҚАШАН аспаптың орнын ауыстырар алдында электрдің қуатын ажыратқаннан кейін ғана жасау керек. Егер аспапқа кенеттен су тисе, оның дереу сөндірілуі және қуат көзінен ажыратылуы тиіс; аспапты кемінде сегіз сағаттан кейін ғана қайта қосуға рұқсат етіледі.



⚠ НАЗАР АУДАРЫҢЫЗ: Кептіргіштің құрамында R1234yf хладагенті бар: бұл газ тез тұтанғыш болып табылады.

Толтыру деңгейі осы пайдаланушыға арналған нұсқаулықтың техникалық деректер кестесінде көрсетілген.

Сақ болыңыз, хладагенттің иісі жоқ.

Жібіту немесе тазарту үдерісін тездету үшін өндірушімен ұсынылғаннан басқа механикалық құрылғыларды немесе кез келген өзге құралдарды пайдаланбаңыз.

Аспап тұрақты жұмыс істейтін жану көздері жоқ (мысалы, ашық от, жұмыс істейтін газ жабдығы немесе электр жылытқышы) орын-жайда орнатылуы тиіс.

Аспапты теспеңіз және өртемеңіз.

▶▶ 1.3. ЖЕКЕ ҚОРҒАНЫС ҚҰРАЛДАРЫ

Кептіргішті тазалау және техникалық қызмет көрсету жұмыстарын жүргізу үшін келесі жеке қорғаныс құралдарын пайдаланыңыз:

⚠ КИИМ: Аспапқа техникалық қызмет көрсету және пайдалану үшін жауап беретін қызметкерлер сырғанамайтын табаны бар (егер еден тайғақ болса) қорғаныш аяқ киімін киюі тиіс.

⚠ ҚОЛҒАПТАР: Кептіргішті тазалау және техникалық қызмет көрсету жұмыстарын жүргізу кезінде қорғаныш қолғаптарын пайдалану қажет. Газ тәрізді хладагент құйылған жағдайда

мұздану қаупін болдырмау үшін тиісті қорғаныш қолғаптарын пайдалану қажет.

⚠ БЕТПЕРДЕ ЖӘНЕ КӨЗІЛДІРІК: Тазалау және техникалық қызмет көрсету жұмыстарын жүргізу кезінде респираторлық бетперделер мен қорғаныс көзілдіріктерін кию қажет.

▶▶ 1.4. ҚАУІПСІЗДІК ТЕХНИКАСЫНЫҢ ЖАЛПЫ ЕРЕЖЕЛЕРІ

Кептіргіште сақталуы тиіс келесі қауіпсіздік белгілері орнатылған:



Пайдаланушының нұсқаулығын оқыңыз.



Техникалық нұсқаулықты оқыңыз.



Электр тогымен зақымдану қаупі.



Жанғыш материалдардың жану қаупі.



⚠ НАЗАР АУДАРЫҢЫЗ: Кептіргіште орнатылған қауіпсіздік белгілерін алуға қатаң тыйым салынады.

▶▶▶ 2. КЕПТІРГІШТІҢ ЖАЛПЫ СИПАТТАМАСЫ

(1 -СУР.)

Ауаны кептіргіш — бұл орнатылған қоршаған ортаның ылғалдылығын бақылауға арналған құрылғы. Кептіру кезеңінде физикалық құбылысқа негізделген салқындатқыш кезеңі қолданылады: ауа салқын қабатпен байланысқа түседі, ылғал болып, ылғалдылығы конденсаттың тамшылары түрінде беріледі.

Аспаптың құрылысы (2 -СУР.):

Ауа кептіргіштің алдыңғы жағында сіңеді, жуылатын сүзгі (1), салқын алюминий ирек түтігі (буландырғыш) (2), ыстық жылу алмастырғыш (конденсатор) (3), желдеткіш (4) арқылы өтеді және соңында құрғақ ауа артқы тор арқылы қоршаған ортаға шығарылады. Сұйық конденсат бакта жиналады (5). Сұйыққоймадағы су белгілі бір деңгейге жеткенде бұғаттаудың шағын өшіргіші құрылғыны іске қосады және тоқтатады. Электрондық тақта (6) құралдың дұрыс жұмыс істеуін қамтамасыз етеді.

Аспап техникалық деректердің кестесінде көрсетілген температуралар мен ылғалдылық диапазонында кептіргіштің дұрыс жұмыс істеуіне кепілдік беретін ыстық газды беретін мұздатуға қарсы құрылғымен жабдықталған.

▶▶ 2.1. ТОНАЗЫТҚЫШ КОНТУРЫ

Осы кептіргіште пайдаланылатын хладагент — R1234yf. Салқындатқыш контуры қолданыстағы стандарттарға сәйкес жасалды.



Жанғыш материалдардың жану қаупі. Аспап бітеліп жабылған және құрамында фторланған газ бар R1234yf GWP (R1234yf) = 4.

▶▶▶ 3. АЛДЫН-АЛА ЖАСАЛАТЫН ӨРЕКЕТТЕР

▶▶ 3.1. ҚАПТАМАНЫ АЛУ ЖӘНЕ ЖИНАУ

Құралды зақымдамауға тырысып, қаптаманы абайлап алыңыз. Қаптама материалдарын (ағаш, пластик, картон) арнайы жинау пункттеріне немесе қайта өңдеу пункттеріне (қолданыстағы заңнамаға сәйкес) түсетіндей етіп кәдеге жаратыңыз.

 **НАЗАР АУДАРЫҢЫЗ:** Кептіргішті пайдаланар алдында моделіне байланысты оны барлық саптарымен, дөңгелектерімен және қаптаманың ішіндегі барлық тиісті бекіткіштерімен бірге жинаңыз (3 -СУР.).

▶▶ 3.2. ҚАРАП ШЫҒУ

 Барлық кептіргіштер зауытта жиналады және қосылады (кейбір компоненттерін қоспағанда). Аспапты алғаннан кейін оны тасымалдау кезінде зақымдалмағанына және онда жетіспейтін бөліктердің жоқтығына көз жеткізгеннен кейін дереу және мұқият қарап шығу керек.

kk  Кептіргішті іске қосар алдында, оның ішінде бактың бөлігінде сыртқы панельдерде майысқан жерлерінің жоқ екеніне көз жеткізіңіз. Сондай-ақ, кабельдің, штепсельді ашаның және тиісті оқшаулағыштың зақымдалмағанына көз жеткізіңіз. Әйтпесе, авторизацияланған сервис орталығына жіберілуі тиіс аспапты қосуға және іске қосуға тыйым салынады.

▶▶ 3.3. ПАЙДАЛАНУШЫЛЫҚ ШЕКТЕРІ

 **НАЗАР АУДАРЫҢЫЗ:** Кептіргіштің тиісті жұмысын қамтамасыз ету үшін оны техникалық деректер кестесінде көрсетілген шектерде пайдалануға кеңес беріледі.

▶▶ 3.4. ОРНАТУ

Құрылғыны жеткілікті ауа ағынын қамтамасыз ететіндей етіп орнатыңыз.

 **НАЗАР АУДАРЫҢЫЗ:** Құрылғының сумен жанаспайтындай етіп орнатылғанына көз жеткізіңіз.

▶▶ 3.5. ҚЫЗМЕТ КӨРСЕТУ АУМАҒЫ

Желдеткішпен шығарылатын ыстық ауаның кедергілерге жол бермеуі керек. Жабдықтың өнімділігін жоғалтудың және оның жұмысының бұзылуына жол бермеу үшін сору мен айдаудың арасында ыстық ауаның қайта айналуына жол бермеңіз.

 **НАЗАР АУДАРЫҢЫЗ:** Аспаптың артқы тордан шығатын ауаның таралуы қамтамасыз етілмейтін тар орын-жайларда жұмыс істелуіне жол берілмейді.

 **НАЗАР АУДАРЫҢЫЗ:** Заттарды алдыңғы панельге қоймаңыз және ілмеңіз, бұл аспаптың зақымдалуына әкелуі мүмкін.

▶▶ 3.6. ЖАЛПЫ МӘЛІМЕТТЕР



 **НАЗАР АУДАРЫҢЫЗ:** Электркомпоненттеріне техникалық қызмет көрсетер алдында қуат көзі сымының штепсельді ашасын желілік розеткадан ажыратыңыз.

 **НАЗАР АУДАРЫҢЫЗ:** Желілік кернеудің техникалық деректері бар тақтайшада көрсетілген кептіргіштің (кернеу мен жиілік) пайдалану деректеріне сәйкес келетініне көз жеткізіңіз. Аспап оның үздіксіз жұмысын қамтамасыз ету үшін күш кабелімен жабдықталған.

 **НАЗАР АУДАРЫҢЫЗ:** Кептіргіштің әрдайым жерге тұйықталған электр желісіне қосылуы тиіс.

▶▶▶ 4. АСПАПТЫ ҚОСУ

▶▶ 4.1. АЛДЫН АЛА ТЕКСЕРУ ЖҮРГІЗУ

  **МАҢЫЗДЫ:** Қос кернеулі модельдерде (...DV) мыналарды тексеріңіз:

► 1-БАС АУЫСТЫРЫП ҚОСҚЫШТЫҢ ЕРЕЖЕСІН КЕРНЕУДІҢ АУЫСУЫН (220-240В / 110-120В) (4 -СУР.): Егер белгіленген кернеу желідегі кернеумен сәйкес келмесе, кернеуді реттеу қажет. Қақпақтың екі бұрандасын бұраңыз, ауыстырып —қосқышты берілетін кернеудің мәніне ауыстырыңыз/басыңыз және қақпақты орнына қойыңыз.

► 2-АЖЫРАТҚЫШТЫҢ ТИПОЛОГИЯСЫН ТЕКСЕРІҢІЗ: Егер ажыратқыштың типологиясы электр қуатының сипаттамаларына сәйкес келмесе, арнайы адаптерді пайдалану қажет. ЕГЕР КЕРНЕУДІ АУЫСТЫРУ ҚОСҚЫШЫНЫҢ ПОЗИЦИЯСЫ, ҚОСҚЫШТЫҢ ТИПОЛОГИЯСЫ ЖӘНЕ ҚУАТ КӨЗІ ДҰРЫС БОЛСА, ҚОСУДЫҢ РЕТТІЛІГІНЕ КІРІСУГЕ БОЛАДЫ.

 **НАЗАР АУДАРЫҢЫЗ:** Қуат сымының дұрыс қосылғанына көз жеткізіңіз.

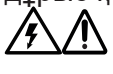
 **НАЗАР АУДАРЫҢЫЗ:** Кептіргішті іске қоспас бұрын, барлық қорғаныс панельдерінің дұрыс орнатылғанына және бекітпе бұрандаларымен бекітілгеніне көз жеткізіңіз.

 **НАЗАР АУДАРЫҢЫЗ:** Егер аспап ұзақ уақыт бойы пайдаланылмаса, оны әрқашан қуат желісінен ажыратыңыз.

►► 4.2. БАСҚАРУ ПАНЕЛІ (5 -СУР.)

Аспап жабдықталған жарық сигналдық панелімен жабдықталған, ол аспаптың жұмыс күйін көрсетеді.

Төменде жарықдиодты мәндердің қысқаша сипаттамасы берілген.

БАСҚАРУ ПАНЕЛІ:

► [- -] (ДИСПЛЕЙДЕ КӨРСЕТІЛЕДІ): Құрылғы желіге қосылып, қуат көзін алған кезде дисплейде [- -] индикаторы пайда болады.

LED:

► FAN SPEED LED: Бұл жарықдиодтары белгіленген желдету жылдамдығын көрсетеді (LOW > Төмен жылдамдық / HIGH > Жоғары жылдамдық).

► ALARM LED: Бұл жарықдиод төтенше жағдай кезінде жанады. Дисплейде қате туралы хабарлама пайда болады.

► WORKING LED: Бұл жарықдиоды жұмыс істеп тұрған компрессор кезінде жанады. Жарықдиоды кептіргіш қайта іске қосуды немесе еріту режимінде жұмыс істеуді күткен кезде жыпылықтайды. «ON» қалпында ылғалдылықтың қажетті деңгейіне жеткен кезде жарықдиоды өшіріледі.

► FULL LED: Конденсатқа арналған бак толтырылған кезде немесе сорғы апатты жағдайда болған кезде жарықдиоды жанады.

БАТЫРМАЛАР:

► ON/OFF: Кептіргішті қосу үшін «ON/OFF» батырмасына басыңыз. Орнатылған салыстырмалы ылғалдылыққа байланысты аспап жұмыс істей бастайды. Қоршаған орта ылғалдылығының қажетті деңгейіне жеткен кезде аспап күту режиміне өтіп, блок тоқтайды, бірақ «ON» күйінде қалады (POWER LED жарықдиоды қосылған). Егер бөлмедегі ылғалдылық деңгейі бұрын белгіленген мәннен асып кетсе, кептіргіш қайтадан қосылады.

Аспапты өшіру үшін «ON/OFF» батырмасына басыңыз (аспап өшірілген кезде дисплейде [- -] индикаторы пайда болады).

► FAN SPEED: «FAN SPEED» батырмасына басу арқылы қажетті желдету жылдамдығын баптауға болады (LOW > Төмен жылдамдық / HIGH > Жоғары жылдамдық).

► «-» / «+» (ЫЛҒАЛДЫЛЫҚТЫ БАПТАУ): «-» / «+» батырмаларын басу арқылы сіз салыстырмалы ылғалдылықтың қажетті деңгейін баптай аласыз. Дисплей жаңа баптауларды көрсете отырып, жыпылықтайды. Бірнеше секундтан кейін дисплей жыпылықтауын тоқтатады және электрондық тақта берілген ылғалдылықтың жаңа мәнін көреді.

Аспапты пайдалану қоршаған ортаның ылғалдылық деңгейіне қарамастан болуы мүмкін. «-» батырмасын басу арқылы дисплейде «CONT» хабарламасы пайда болғанша кептіргіштің үздіксіз жұмыс істеуіне қолжеткізуге болады.

► HOURS: «HOURS» батырмасына басу арқылы сіз аспаптың жұмыс істеу сағатын көре аласыз.

►► 4.3. АҒЫЗУ ҚҰБЫРЫНА ҚОСУ (Дайындау) (6 -СУР.)

Бұл кептіргіштің ағызу құбырына тікелей қосылуы мүмкін. Бакта ішкі диаметрі 16 мм құбырды қосуға болатын жалғастырғыш тетігі бар.

►► 4.4. КОНДЕНСАТТЫ СОРҒЫНЫ ҚОСУ (факультативті) (7 -СУР.)

 Моделіне байланысты аспап конденсатты сорғыны қосуға арналған біріктіргішпен жабдықталуы мүмкін.

Дұрыс қосылу үшін, кез келген операцияны орындау алдында құрылғыны қуат көзінен ажыратыңыз.

Конденсат сорғысын дұрыс орнату үшін қосымша құжаттаманың жиынтығына кіретін техникалық нұсқаулықты қараңыз.

▶▶▶▶ 4.5. САҚТАУ (8 -СУР.)

Кептіргіш оның қорғаныш қаптамасының қақпағына тағы бір кептіргішті орнатуға болатындай етіп жасалған. Бұл операцияны толық қауіпсіздік жағдайында орындаңыз.

НАЗАР АУДАРЫҢЫЗ: Аспапқа бір кептіргіштен артық орнатпаңыз.

▶▶▶ 5. ТЕХНИКАЛЫҚ ҚЫЗМЕТ КӨРСЕТУ

▶▶ 5.1. ПАЙДАЛАНУШЫМЕН ОРЫНДАЛАТЫН ТЕКСЕРУЛЕР (9-10 -СУР.)

Кейде жүргізілетін жалғыз техникалық қызмет көрсету операциясы — сүзгіні тазалау (9 -СУР.). Тазалауды жүзеге асыру үшін кептіргіштің алдыңғы бөлігінен сүзгіні алып, кәдімгі шұңғылшаға ағынды судың астына қою керек. Тазалауды орташа есеппен ай сайын жүргізу керек; өте шаңды орын-жайларда пайдалану кезінде тазалаудың жиірек жүргізілуі керек.

НАЗАР АУДАРЫҢЫЗ: ТАЗАЛАУ ҮШІН СҮЗГІНІ АЛЫҢЫЗ. СҮЗГІ ОРНАТЫЛҒАН КЕЗДЕ ТАЗАЛАУДЫ ЖҮРГІЗУГЕ ТЫЙЫМ САЛЫНАДЫ.

Пайдалану әдісіне байланысты шағын су қысымының астында қырлы батареяны (10 -СУР.) тазалаудың қажет болуы мүмкін. Осы операцияны жүргізер алдында қуат көзі сымының штепсельді ашасын желілік розеткадан ажырату қажет. Дұрыс тазалау үшін төмендегі нұсқауларды орындаңыз:

- ▶ Картерді құрылымға (1) бекітетін бұранданы алып тастаңыз.
- ▶ Картерді бұраңыз (2).
- ▶ Екі бұранданы және қырлы батареяның қорғайтын панелін (3) алып тастаңыз. (Қырлы батареяны судың әлсіз қысымымен электр қалқанын суламауға тырыса отырып жуыңыз. **СУДЫҢ АҒЫНЫ ТӨМЕНГЕ БАҒЫТТАЛУЫ КЕРЕК.**)
- ▶ Қорғаныс панелін және екі бұранданы (4) орнына орнатыңыз.
- ▶ Оны тігінен (5) қалпына келтіру үшін картерді бұраңыз.
- ▶ Картерді құрылымға (6) бекітетін бұранданы орнына орнатыңыз.

Кептіргішті іске қоспас бұрын, электр компоненттерінің дымқыл және ылғалды емес екеніне көз жеткізіңіз, қалыпты жағдайда кемінде 8 сағаттың өтуі керек. Мұндай тазалау кептіргіштің өнімділігін жақсартады және аспапты пайдалану мерзімін ұзартады.

▶▶ 5.2. ҚОСАЛҚЫ БӨЛШЕКТЕР

Мамандандырылған қызметкерлермен техникалық қызмет көрсетуді жүргізу процесінде бір немесе бірнеше бөліктерді ауыстыру қажет болған жағдайда, бұл тек түпнұсқа қосалқы бөлшектерін пайдалану арқылы жүргізілуі тиіс. Қажет болған жағдайда «қосалқы бөлшектердің тізімін» аспаптың моделі мен сериялық нөмірін көрсете отырып, өзіңіздің жеткізушіңізден сұраңыз.

▶▶ 5.3. КЕПТІРГІШТІ БӨЛШЕКТЕУ

Аспап үздіксіз жұмысты қамтамасыз ету үшін жобаланған және өндірілген. Желдеткіш пен компрессор сияқты кейбір компоненттердің қызмет ету мерзімі техникалық қызмет көрсетуге байланысты.



НАЗАР АУДАРЫҢЫЗ: Кептіргіштің құрамында қоршаған ортаға қауіпті заттар мен компоненттер (электрондық компоненттер, газ тәрізді хладагент және май) бар. Қызмет ету мерзімінің соңында кептіргішті бөлшектеген кезде бұл операцияны мамандандырылған қызметкердің орындауы тиіс.

Аспап құрамында қауіпті заттары бар жабдықтарды жинау және кәдеге жарату жөніндегі мамандандырылған орталықтарға жіберілуі тиіс. Контурдағы хладагент және майлайтын май сіздің еліңіздегі қолданыстағы ережелерге сәйкес рекуперациялануы тиіс.

▶▶▶ 6. АПАТТЫҚ ДАБЫЛДАРДЫҢ ТІЗІМІ

АПАТТЫҚ ДАБЫЛДАР	ЫҚТИМАЛ СЕБЕП	ЫҚТИМАЛ ШЕШІМІ
FULL + «FULL»	Бак толық немесе жоқ	Апаттық дабыл бакты босатқаннан немесе оны орнатқаннан кейін автоматты түрде өшіріледі
ALARM + «Lo t»	Қоршаған ортаның температурасы тым төмен	Қоршаған ортаның жағдайы (температура) кептіргішті пайдалану үшін жарамсыз
ALARM + «Prob»	Ылғалдылық қадағасының ақаулығы. Қалай болғанда да, кептіргіш жұмысын жалғастыруда	Авторландырылған сервис орталығына хабарласыңыз
ALARM + «Pro3»	Қоршаған орта температурасының қадағасының жарамсыздығы. Кептіргіш күту режиміне өтеді	Авторландырылған сервис орталығына хабарласыңыз
ALARM + «dEFr»	Еріту қадағасының ақаулығы. Кептіргіш күту режиміне өтеді	Авторландырылған сервис орталығына хабарласыңыз

**ELECTRIC SYSTEM - IMPIANTO ELETTRICO - ELEKTRISCHE ANLAGE
 - INSTALACIÓN ELÉCTRICA - INSTALLATION ELECTRIQUE - ELEKTRISCH
 E INSTALATIE - SISTEMA ELÉTRICO - EL-ANLÆG - SÄHKÖLAITTEISTO -
 ELEKTRISK ANLEGG - ELANORDNING - INSTALACJA ELEKTRYCZNA -
 ЭЛЕКТРОПРОВОДКА - ELEKTRICKÉ ZAŘÍZENÍ - ELEKTROMOS RENDSZER -
 ELEKTRIČNA NAPELJAVA - ELEKTRİK TESİSATI - ELEKTRIČNI UREĐAJ -
 ELEKTROS SISTEMA - ELEKTRISKĀ SISTĒMA - ELEKTRISŪSTEEM -
 INSTALAȚIA ELECTRICĂ - ELEKTRICKÉ ZARIADENIE - ЭЛЕКТРИЧЕСКА
 ИНСТАЛАЦИЯ - ЕЛЕКТРИЧНЕ ОБЛАДНАННЯ - ELEKTRIČNI UREĐAJ -
 ΗΛΕΚΤΡΙΚΗ ΕΓΚΑΤΑΣΤΑΣΗ - 电路系统 - ЭЛЕКТРЖЕЛІСІ**

DHP 65

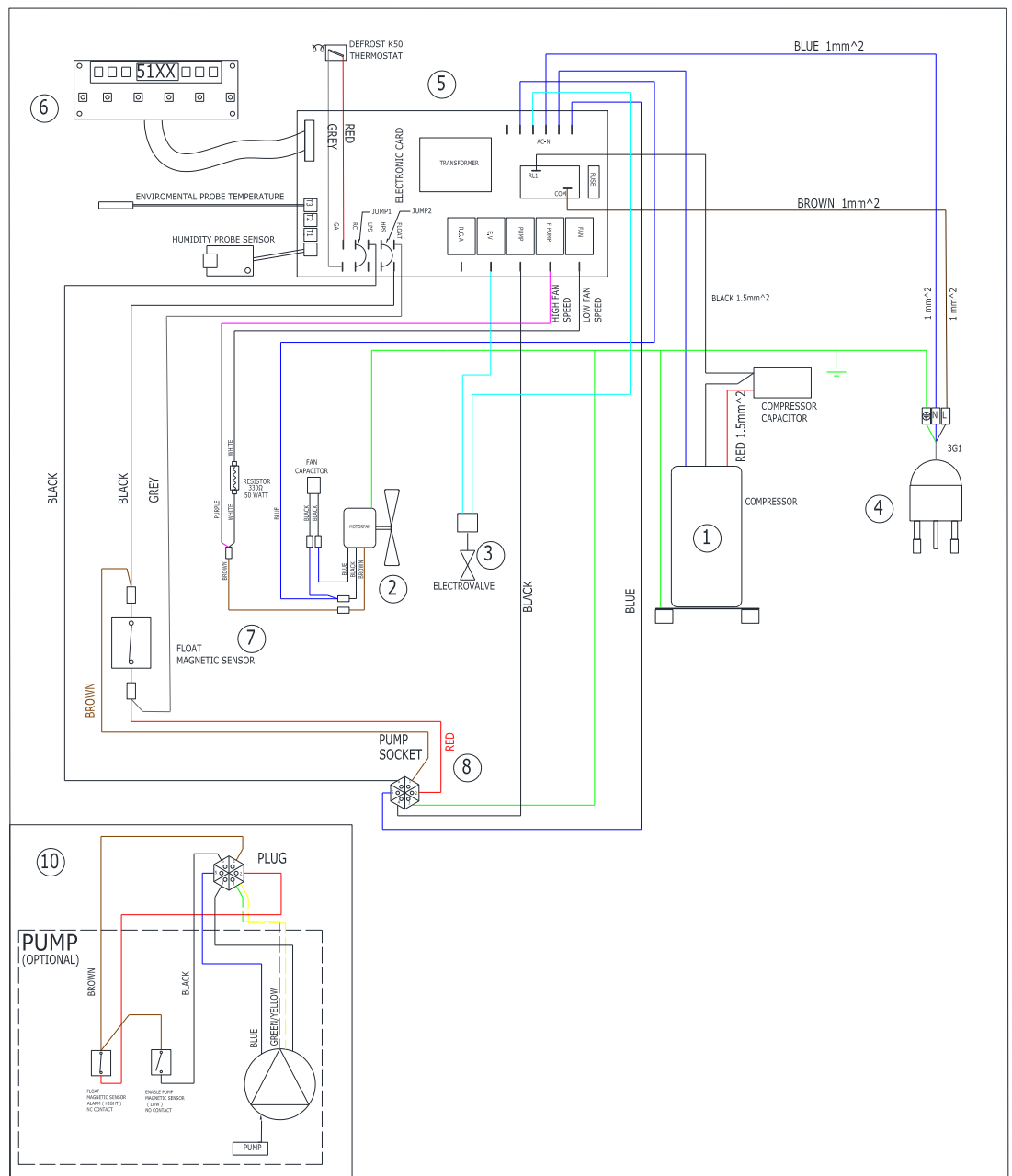

**ELECTRIC SYSTEM - IMPIANTO ELETTRICO - ELEKTRISCHE ANLAGE
 - INSTALACIÓN ELÉCTRICA - INSTALLATION ELECTRIQUE - ELEKTRISCH
 E INSTALLATIE - SISTEMA ELÉTRICO - EL-ANLÆG - SÄHKÖLAITTEISTO -
 ELEKTRISK ANLEGG - ELANORDNING - INSTALACJA ELEKTRYCZNA -
 ЭЛЕКТРОПРОВОДКА - ELEKTRICKÉ ZAŘÍZENÍ - ELEKTROMOS RENDSZER -
 ELEKTRIČNA NAPELJAVA - ELEKTRİK TESİSATI - ELEKTRIČNI UREĐAJ -
 ELEKTROS SISTEMA - ELEKTRISKĀ SISTĒMA - ELEKTRISÜSTEEM -
 INSTALAȚIA ELECTRICĂ - ELEKTRICKÉ ZARIADENIE - ЭЛЕКТРИЧЕСКА
 ИНСТАЛАЦИЯ - ЕЛЕКТРИЧНЕ ОБЛАДНАННЯ - ELEKTRIČNI UREĐAJ -
 ΗΛΕΚΤΡΙΚΗ ΕΓΚΑΤΑΣΤΑΣΗ - 电路系统 - ЭЛЕКТРЖЕЛІСІ**

DHP 65DV

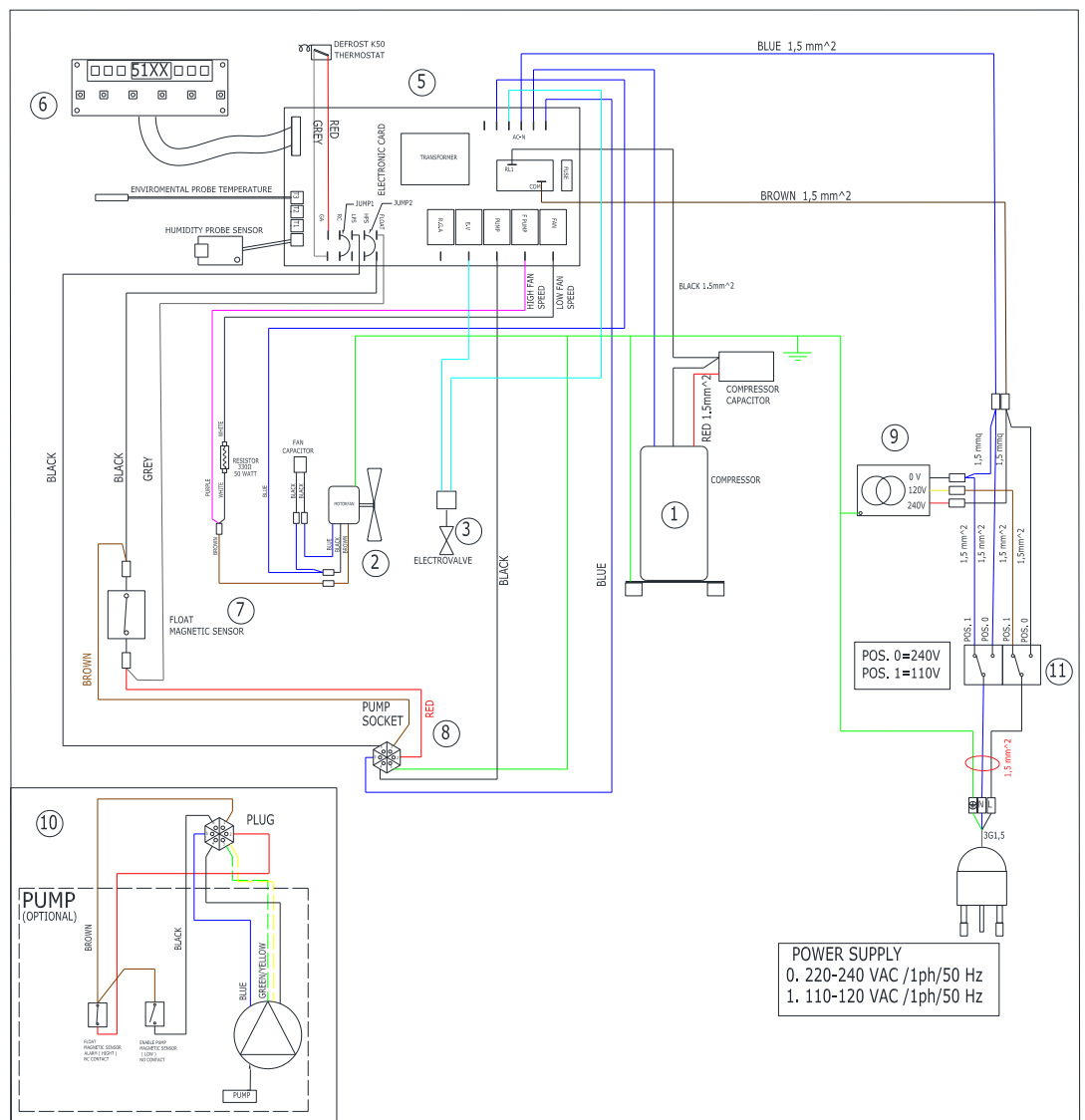

**ELECTRIC SYSTEM - IMPIANTO ELETTRICO - ELEKTRISCHE ANLAGE
- INSTALACIÓN ELÉCTRICA - INSTALLATION ELECTRIQUE - ELEKTRIS-
SCHE INSTALLATIE - SISTEMA ELÉTRICO - EL-ANLÆG - SÄHKÖLAIT-
TEISTO - ELEKTRISK ANLEGG - ELANORDNING - INSTALACJA
ELEKTRYCZNA - ЭЛЕКТРОПРОВОДКА - ELEKTRICKÉ ZAŘÍZENÍ -
ELEKTROMOS RENDSZER - ELEKTRIČNA NAPELJAVA - ELEKTRİK TE-
SİSATI - ELEKTRIČNI UREĐAJ - ELEKTROS SISTEMA - ELEKTRISKĀ
SISTĒMA - ELEKTRISÜSTEEM - INSTALAȚIA ELECTRICĂ - ELEKTRICKÉ
ZARIADENIE - ЭЛЕКТРИЧЕСКА ИНСТАЛАЦИЯ - ЕЛЕКТРИЧНЕ
ОБЛАДНАННЯ - ELEKTRIČNI UREĐAJ - ΗΛΕΚΤΡΙΚΗ ΕΓΚΑΤΑΣΤΑΣΗ - 电
路系统 - ЭЛЕКТРЖЕЛІСІ**

	ENGLISH	ITALIANO	DEUTSCH	FRANÇAIS	ESPAÑOL
1	COMPRESSOR	COMPRESSORE	KOMPRESSOR	COMPRESSUR	COMPRESOR
2	MOTORFAN	VENTILATORE	VENTILATOR	VENTILATEUR	VENTILADOR
3	ELECTROVALVE	ELETTROVALVOLA	MAGNETVENTIL	ÉLECTROVANNE	ELECTROÁLVULA
4	PLUG	SPINA	ELEKTRISCHER STECKER	PRISE ÉLECTRIQUE	ENCHUFE ELECTRICO
5	ELECTRONIC BOARD	SCHEDA ELETTRONICA	ELEKTRONISCHE KARTE	CARTE ÉLECTRONIQUE	PLACA ELECTRONICA
6	DISPLAY	DISPLAY	ANZEIGE	AFFICHEUR	PANTALLA
7	TANK SENSOR	SENSORE TANICA	TANK SENSOR	CAPTEUR DE RÉSERVOIR	TANQUE SENSOR
8	PUMP CONNECTOR	CONNETTORE POMPA	PUMPENANSCHLUSS	CONNECTEUR DE POMPE	CONECTOR BOMBA
9	AUTOTRANSFORMER	AUTOTRASFORMATORE	SPARTRANSFORMATOR	AUTOTRANSFORMATEUR	AUTOTRANSFORMADOR
10	PUMP	POMPA	PUMPE	POMPE	BOMBA
11	VOLTAGE SELECTOR	SELETTORE TENSIONE	SPANNUNGS-AUSWAHL	SÉLECTEUR DE TENSION	SELECTOR DE VOLTAJE
	BROWN	MARRONE	BRAUN	MARRON	MARRON
	BLUE	BLU	BLAU	BLEU	AZUL
	BLACK	NERO	SCHWARZ	NOIR	NEGRO
	RED	ROSSO	ROT	ROUGE	ROJO
	GREY	GRIGIO	GRAU	GRIS	GRIS
	ORANGE	ARANCIONE	ORANGE	ORANGE	NARANJA

CE CONFORMITY CERTIFICATE



CE CONFORMITY CERTIFICATE - DICHIARAZIONE DI CONFORMITÀ CE - EG-KONFORMITÄT-SERKLÄRUNG - DECLARACIÓN DE CONFORMIDAD CE - DECLARATION DE CONFORMITE CE - EG-CONFORMITEITVERKLARING - DECLARAÇÃO DE CONFORMIDADE CE - EU-OVERENSSTEMMELSESERKLÆRING - EY-VAATIMUSTENMUKAISUUSVAKUUTUS - CE-SAMSVAR-SERKLÆRING - EG-FÖRSÄKRAN OM ÖVERENSSTÄMMELSE - DEKLARACJA ZGODNOŚCI WE - ДЕКЛАРАЦИЯ О СООТВЕТСТВИИ CE - PROHLÁŠENÍ O SHODĚ CE - EK MEGFELELŐSÉGI NYILATKOZAT - IZJAVA O SKLADNOSTI IN OZNAKA CE - CE UYGUNLUK BEYANI - IZJAVA CE O SUKLADNOSTI - ES ATITIKTIES DEKLARACIJA - EK ATBILSTĪBAS - DEKLARĀCIJA - EÜ VA-STAVUSDEKLARATSIOON - DECLARAȚIE DE CONFORMITATE CE - PREHLÁSENIE O ZHODE CE - ДЕКЛАРАЦИЯ ЗА СЪВМЕСТИМОСТ CE - ДЕКЛАРАЦИЯ ВІДПОВІДНОСТІ CE - IZJAVA CE O PRIKLADNOSTI ΔΗΛΩΣΗ ΣΥΜΜΟΡΦΩΣΗΣ CE - CE 符合性声明

DANTHERM S.p.A. Via Gardesana 11, -37010- Pastrengo (VR), ITALY

Product: - Prodotto: - Produkt: - Producto: - Produit: - Product: - Produto: - Produkt: - Tuote: - Produkt: - Produkt: - Produkt: - Изделие: - Výrobek: - Termék: - Izdelek: - Ürün: - Proizvod: - Gaminys: - Ieīce: - Toode: - Produsul: - Výrobok: - Продукт: - Виріб: - Proizvod: - Προϊόν: - 产品:

DHP 65 - DHP 65DV

We declare that it is compliant with: - Si dichiara che è conforme a: - Es wird als konform mit den folgenden Normen erklärt: - Se declara que está en conformidad con: - Nous déclarons sa conformité à: - Hierbij wordt verklaard dat het product conform is met: - Declara-se que está em conformidade com: - Vi erklærer at produktet er i overensstemmel-se med: - Vakuutetaan olevan yhdenmukainen: - Man erklærer at apparatet er i overensstemmelse med: - Härmed intygas det att produkten är förenlig med följande: - Oświadcza się, że jest zgodny z: - Заявляем о соответствии требованиям: - Prohlašuje se, že je v souladu s: - Kijelentjük, hogy a termék megfelel az alábbiaknak: - Izpolnjuje zahteve: - Aşağıdaki standartlara uygun olduğunu beyan ederiz: - Izjavljuje se da je u skladu s: - Pareiškiame, kad atitinka: - Tiek deklarēts, ka atbilst: - Käesolevaga deklareeritakse, et toode vastab: - Declarăm că este conform următoarelor: - Prehlasuje sa, že je v súlade s: - Декларира се че отговаря на: - Відповідає вимогам: - Izjavljuje se da je u skladu s: - Δηλώνουμε ότι είναι σύμφωνο με: - 兹证明符合:

2014/30/EU, 2014/35/EU, 2011/65/EU

**EN 60335-1 (2012); AC (2014); A11 (2014)
EN 60335-2-40 (2003); A11 (2004); A12 (2005)
EN 55014-1 (2006); A1 (2009); A2 (2011)
EN 55014-2 (1997); AC (1997); A1 (2001); A2 (2008)
EN 50581 (2012)
EN 378-2 (2016)
IEC 60335-2-40 (2018)**

Pastrengo, 2020

Stefano Verani (Member of the Board)

► en - LIMITED WARRANTY AND AFTER-SALES SERVICE
KEEP THIS LIMITED WARRANTY

During the period of twelve (12) months starting from the date of purchase of this product, the manufacturer guarantees that the appliance, all of its parts, do not have flaws due to manufacturing or the materials used, as long as the appliance has been used following the instructions and maintenance indicated in the manual. This warranty is only valid for the original purchaser of the appliance, which must present the purchase invoice. This warranty only includes the cost of the parts necessary to return the appliance to its normal functioning state. Therefore, costs relative to transport or other material associated with the parts covered by this warranty are excluded. The faults produced by incorrect use, manipulation, negligence, insufficient maintenance, alterations, modifications, normal wear of the product are not covered by this warranty, as also the use of non-compliant fuel, repairs using non-original spare parts or repairs performed by staff not working for the dealer or the authorised technical after-sales service. Routine maintenance is the owner's responsibility. The manufacturer does not guarantee, nor is directly or indirectly responsible, for any other warranty including that of a commercial nature or for appropriation for a particular use. In no case is the manufacturer liable for direct, indirect, accidental or consequent damage, deriving from use of the appliance. The manufacturer reserves the right to modify this warranty at any time and without forewarning. This is the only valid warranty. The manufacturer does not assume any expressed or implicit warranty.

► it - GARANZIA LIMITATA E SERVIZIO ASSISTENZA SERVICE
CONSERVARE LA PRESENTE GARANZIA LIMITATA

Durante il periodo di dodici (12) mesi a partire dalla data di acquisto di questo prodotto, il costruttore garantisce che l'apparecchio, come ogni sua parte, non presenta difetti dovuti alla fabbricazione o ai materiali utilizzati, sempre che lo stesso sia stato usato seguendo le istruzioni di funzionamento e mantenimento indicate nel manuale. La presente garanzia si estende unicamente al compratore originale dell'apparecchio, il quale dovrà presentare la fattura di acquisto. La presente garanzia include solo il costo delle parti necessarie per restituire l'apparecchio nel suo stato normale di funzionamento. Restano pertanto esclusi i costi relativi ai trasporti o altro materiale associato con le parti coperte dalla presente garanzia. Sono escluse dalla copertura di garanzia, le avarie prodotte da errato uso, manipolazioni, negligenza, manutenzione insufficiente, alterazioni, modificazioni, normale usura del prodotto, così anche per l'uso di combustibile non conforme, riparazioni con ricambi inadeguati o per riparazioni fatte da personale differente dal distributore o dal servizio tecnico autorizzato. La normale manutenzione è a carico del proprietario. Il costruttore non garantisce, né si fa carico diretto o indiretto, di nessuna altra garanzia inclusa quella di carattere commerciale o per l'appropriazione per una particolare utilizzazione. In nessun caso il costruttore sarà responsabile per i danni diretti, indiretti, accidentali o conseguenti, derivanti dall'uso dell'apparecchio. Il costruttore si riserva il diritto di modificare in qualsiasi momento e senza preavviso la presente garanzia. L'unica garanzia valida è la presente scrittura, il costruttore non assume nessuna garanzia espressa o implicita.

► de - BESCHRÄNKTE GARANTIE UND KUNDENDIENST
VORLIEGENDE BESCHRÄNKTE GARANTIE GUT AUFBEWAHREN

Während der Garantie von zwölf (12) Monaten, ab Kaufdatum dieses Produkts, garantiert die Herstellerfirma, dass das Gerät und seine Bauteile keine Defekte verursacht durch Herstellung oder aufgrund verwendeter Materialien aufweist. Voraussetzung hierfür ist die Befolgung der im Handbuch angegebenen Betriebs- und Wartungsanleitungen. Die vorliegende Garantie gilt ausschließlich für die ursprünglichen KäuferInnen des Geräts. Hierfür muss die Rechnung vorgelegt werden. Eingeschlossen von der vorliegenden Garantie sind nur die Kosten für die Bauteile, welche notwendig sind, damit das Gerät seinen ordnungsgemäßen Betrieb wieder aufnehmen kann. Ausgeschlossen von der Garantie sind Transportkosten oder Kosten für Materialien, welche an die von der Garantie abgedeckten Bauteile gebunden sind. Ausgeschlossen von der Garantie sind Schäden die durch falschen Gebrauch, nicht autorisierte Eingriffe und Veränderungen, Vernachlässigung sowie unzureichende Wartung, Modifizierungen und die normale Abnutzung des Produkts verursacht werden. Gleichermäßen ausgeschlossen sind Schäden, die durch die Verwendung von nicht geeigneten Brennstoffen sowie Reparaturen mit Verwendung ungeeigneter Ersatzteile oder durchgeführt von Personen, die nicht zur Herstellungsfirma oder autorisierten Kundendiensten gehören. Die normale Wartung liegt in der Verantwortung der BesitzerInnen. Die Herstellerfirma gibt keine weitere direkte oder indirekte Garantie bezüglich des Vertriebs oder des Einsatzes für eine spezielle Verwendung des Geräts. In keinem Fall übernimmt die Herstellerfirma die Verantwortung für direkte oder indirekte Schäden, Unfälle oder Folgen, die durch den Gebrauch des Gerätes entstehen können. Die Herstellerfirma behält sich das Recht vor zu jeder Zeit und ohne Vorankündigung die vorliegende Garantie ändern zu können. Das vorliegende Schriftstück ist die einzig gültige Garantie und die Herstellerfirma übernimmt keine weitere ausdrückliche oder implizierte Garantie.

► es - GARANTÍA LIMITADA Y SERVICIO DE ASISTENCIA SERVICE
CONSERVE LA PRESENTE GARANTÍA LIMITADA

Durante el período de doce (12) meses a partir de la fecha de compra de este producto, el fabricante garantiza que el equipo, y todas sus partes, no presentan defectos debidos a la fabricación o a los materiales empleados, siempre que el mismo se use en el respeto de las instrucciones de funcionamiento y mantenimiento indicadas en el manual. Esta garantía se extiende solo al comprador original del equipo, el cual debe presentar la factura de compra. La presente garantía incluye solo el coste de las partes necesarias para que el equipo vuelva a funcionar normalmente. Por lo tanto se excluyen los costes relativos a los transportes o a otro material asociado con las partes cubiertas por la garantía. La garantía no cubre las averías producidas por el uso incorrecto, las manipulaciones, la negligencia, el mantenimiento insuficiente, las alteraciones, las modificaciones, el desgaste normal del producto, el uso de un combustible no conforme, las reparaciones con recambios inadecuados o las reparaciones hechas por personal diferente del distribuidor o del servicio técnico autorizado. El mantenimiento ordinario es a cargo del propietario. El fabricante no garantiza, ni se hace cargo directo o indirecto de ninguna otra garantía incluyendo la de carácter comercial o por la apropiación de un uso particular.

El fabricante no es responsable por ninguna razón de los daños directos, indirectos, accidentales o consiguientes, debidos al uso del equipo. El fabricante se reserva el derecho de modificar la presente garantía en cualquier momento y sin previo aviso. La única garantía válida es la presente escritura, el fabricante no asume ninguna garantía expresa o implícita.

► fr - GARANTIE ET SERVICE APRES-VENTE
CONSERVER CETTE GARANTIE LIMITÉE

Pendant une durée de douze (12) mois à partir de la date de l'achat de ce produit, le constructeur garantit que l'appareil, comme tout élément qui le compose, sont exempts de vices de matière et défauts de main d'œuvre, à condition que l'appareil fonctionne et soit entretenu conformément aux instructions de fonctionnement et de maintenance illustrées dans ce manuel. Cette garantie s'étend uniquement au premier acheteur de l'appareil, qui devra présenter la facture d'achat. La présente garantie inclut seulement le cout des parties nécessaires pour restituer l'appareil dans son normal état de fonctionnement. Sont exclus donc le cout relatif au transport ou autre matériel associé avec des parties couvertes par la présente garantie. Cette garantie ne couvre pas les défauts qui résultent d'une utilisation abusive, de mauvais traitement, de négligences, d'accidents, d'absence d'entretien correct, ni l'usure normale, la modification, l'altération, l'utilisation de combustible non conforme, les réparations à l'aide de pièce inadéquate ou les réparations par une autre personne que le revendeur ou le service après vente autorisé. L'entretien normal s'opère sous la responsabilité du propriétaire. Le constructeur ne garantit pas ni prend en charge directement ou indirectement de tout autre garantie incluse la garantie commerciale ou d'appropriation pour une utilisation particulière. Le constructeur ne prend aucune responsabilité pour les dommages directs, indirect, incidents ou conséquents, qui dérivent de l'utilisation de l'appareil. Le constructeur se réserve le droit de modifier les présentes spécifications à tout moment quelconque sans préavis. La seule garantie applicable est cette garantie écrite. Le constructeur ne fait aucune garantie expresse ou implicite.

► nl - BEPERKTE GARANTIE EN TECHNISCHE DIENST
ONDERHAVIGE BEPERKTE GARANTIE MOET WORDEN BEWAARD

Gedurende een periode van twaalf (12) maanden vanaf de datum van aankoop van dit product garandeert de constructeur dat het toestel evenals elk onderdeel ervan geen defecten vertoont te wijten aan fabricatiefouten of aan de gebruikte materialen, zolang het toestel gebruikt wordt volgens de instructies voor werking en onderhoud die in de handleiding worden gegeven. Deze garantie heeft enkel betrekking op de oorspronkelijke koper van het toestel, die de aankoopfactuur moet kunnen voorleggen. Deze garantie omvat enkel de kosten voor de onderdelen die nodig zijn om het toestel weer in zijn normale werkingsstatus te herstellen. De kosten met betrekking tot transport of ander materiaal dat betrekking heeft op de onderdelen die door deze garantie gedekt zijn, blijven van deze garantie uitgesloten. De schade die voortvloeit uit een foutief gebruik, forceren, veronachtzaming, onvoldoende onderhoud, aanpassingen, wijzigingen, en normale slijtage van het product zijn niet door de garantie gedekt, evenals schade door gebruik van brandstof die niet conform is, reparaties met ongeschikte wisselstukken of wegens reparaties uitgevoerd door ander personeel dan die van de verdeler of van de bevoegde technische dienst. Het gewone onderhoud is voor rekening van de eigenaar. De constructeur garandeert geen enkele andere garantie, en neemt die ook niet rechtstreeks of onrechtstreeks op zich, met inbegrip van commerciële garantie of voor de aanpassing voor een specifieke toepassing. De constructeur is in geen enkel geval verantwoordelijk voor rechtstreekse, onrechtstreekse, onopzettelijke of andere schade die voortvloeit uit het gebruik van het toestel. De constructeur behoudt zich het recht voor om op elk ogenblik en zonder vooraf te verwittigen deze garantie te wijzigen. De enige geldige garantie is dit geschreven document, de constructeur verzekert geen enkele speciale of impliciete garantie.

► pt - GARANTIA LIMITADA E SERVIÇO DE ASSISTÊNCIA SERVIÇO
CONSERVAR A PRESENTE GARANTIA LIMITADA

Durante o período de doze (12) meses a partir da data de aquisição deste produto, o fabricante garante que o aparelho, como suas partes, não apresenta defeitos devidos à fabricação ou materiais utilizados, desde que seja utilizado segundo as instruções de funcionamento e manutenção indicadas no manual. A presente garantia estende-se unicamente ao comprador original do aparelho, que deve apresentar a fatura de compra. A presente garantia inclui somente o custo das partes necessárias para restituir o aparelho em seu estado normal de funcionamento. Portanto, estão excluídos os custos referentes ao transporte ou outro material associado com as partes cobertas pela presente garantia. Estão excluídas da garantia as avarias produzidas por uso errado, manipulações, negligência, manutenção insuficiente, alterações, modificações, desgaste normal do produto, assim como para o uso de combustível não em conformidade, consertos com peças inadequadas ou por consertos feitos por pessoas que não sejam o distribuidor ou o serviço técnico autorizado. A normal manutenção é por conta do proprietário. O fabricante não garante, e não se responsabiliza direta ou indiretamente, por outras garantias, inclusive a de caráter comercial, ou por usos diversos. De modo algum o fabricante é responsável por danos diretos, indiretos, acidentais ou consequências devido ao uso do aparelho. O fabricante reserva-se o direito de efetuar modificações na presente garantia a qualquer momento e sem prévio aviso. Este documento representa a única garantia válida e o fabricante não assume nenhuma garantia expressa ou implícita.

► da - BEGRÆNSET GARANTI OG ASSISTANCESERVICE
GEM DENNE BEGRÆNSEDE GARANTI

I en periode på tolv (12) måneder fra købsdatoen garanterer fabrikanten, at apparatet og alle dets dele er fri for defekter i udførsel og materiale, forudsat at apparatet har været anvendt i overensstemmelse med manualens drifts- og vedligeholdelsesinstrukser. Denne garanti gælder udelukkende for den oprindelige køber, der skal fremvise købsfaktura. Garantien omfatter kun udgifter til de reservedele, der er nødvendige for at bringe apparatet tilbage i normal driftstilstand. Fragtomkostninger og andet materiale forbundet

med delene, der dækkes af denne garanti, er derfor ikke inkluderet. Garantien dækker ikke fejl, der skyldes forkert brug, misbrug, uagtsomhed, utilstrækkelig vedligeholdelse, ændringer, normalt slid samt anvendelse af ikke-egnet brændstof, reparationer udført med uegnede reservedele eller reparationer foretaget af andre end forhandlerens eller teknisk assistances personale. Den almindelige vedligeholdelse skal afholdes af ejeren. Fabrikanten garanterer eller påtager sig ikke direkte eller indirekte nogen anden garanti, herunder garantier for salgbarhed eller for egnethed til et bestemt formål. Fabrikanten kan under ingen omstændigheder holdes ansvarlig for direkte, indirekte, utilsigtede skader eller skader som følge af brug af apparatet. Fabrikanten forbeholder sig ret til at ændre nærværende garanti på et hvilket som helst tidspunkt og uden forudgående varsel. Kun den nærværende garanti er gyldig, fabrikanten påtager sig ingen udtrykkelige eller underforståede garantier.

► fi - RAJOITETTU TAKUU JA HUOLTOPALVELU
SÄILYTÄ TÄMÄ RAJOITETTU TAKUU

Valmistaja takaa kahdentoista (12) kuukauden ajalle tämän tuotteen hankintapäivästä lähtien, että laitteessa ja kaikissa siihen kuuluvissa osissa ei esiinny valmistukseen tai käytettyihin materiaaleihin liittyviä vikoja jos sitä on käytetty käyttöoppaassa annettujen käyttö- ja huolto-ohjeiden mukaisesti. Tämä takuu annetaan yksinomaan alkuperäiselle laitteen hankkijalle, jonka todistuksena on oltava ostokuitti. Tämän takuun piiriin kuuluu vain tarvittavien osien hinta, jotta laitteen normaali toiminta saataisiin palautettua ennalleen. Toimitukseen tai muihin materiaaleihin liittyvät kustannukset eivät näin ollen kuulu tämän takuun piiriin. Takuun piiriin eivät kuulu tuotteen väärästä käytöstä, peukaloinnista, huolimattomuudesta, riittämättömästä huollosta, vaihdoista, muutoksista, tuotteen normaalista käytöstä kuten myös ei-yhdenmukaisen polttoaineen käytöstä, väärin tehdyistä korjaustoimenpiteistä tai muiden kuin jälleenmyyjän osoittamien huoltohenkilöiden tai valtuutetun teknisen huollon suorittamista korjaustoimenpiteistä aiheutuvat viat. Säännöllinen huolto kuuluu valmistajan tehtäväksi. Valmistaja ei takaa eikä vastaa suoraan tai epäsuoraan mistään muusta takuusta mukaan lukien kaupallinen takuu tai sen haltuunotto erityistä käyttöä varten. Missään tapauksessa valmistaja ei ole vastuussa suorista, epäsuorista, vahingossa syntyvistä tai laitteen käytöstä johtuvista vahingoista. Valmistaja pidättää oikeuden muuttaa tätä takuuta milloin tahansa ilman erillistä ilmoitusta. Kyseinen takuu on ainoa voimassa oleva. Valmistaja ei anna mitään nimenomaista tai viitteellistä takuuta.

► no - BEGRENSET GARANTI OG ETTERSALGSSERVICE
TA VARE PÅ DENNE GARANTIEN

I løpet av tolv (12) måneder fra salgsdatoen til dette produktet, garanterer produsenten at apparatet, og alle dens deler, ikke har feil på grunn av produksjon eller materialer som brukes, så lenge apparatet har vært brukt ved å følge instruksjonene for drift og vedlikehold angitt i manualen. Denne garantien er kun gyldig for den første kjøperen av apparatet som også må presentere fakturaen. Denne garantien omfatter kun kostnaden av de delene som er nødvendig for å sette apparatet tilbake i normal driftsstatus. Derfor er kostnader som gjelder transport eller annet materiale til de delene som dekkes av garantien utelatt. Feil som oppstår på grunn av feil bruk, manipulering, uaktsomhet, utilstrekkelig vedlikehold, endringer og normal slitasje av produktet omfattes ikke av denne garantien. Dette gjelder også ved bruk av feil brennstoff, reparasjoner som utføres med uegnede reservedeler eller reparasjoner som utføres av uautoriserte personer. Normalt vedlikehold er eierens ansvar. Produsenten garanterer ikke, og påtar seg heller ikke direkte eller indirekte ansvar for andre garantier, inkludert kommersielle garantier eller for tilegnelse for en bestemt bruk. Ikke i noe tilfelle er produsenten ansvarlig for direkte, indirekte, tilfældige eller påfølgende skader, som stammer fra bruk av apparatet. Produsenten forbeholder seg retten til å endre denne garantien når som helst og uten forvarsel. Dette er den eneste gyldige garantien. Produsenten påtar seg ikke noe uttrykt eller underforstått garanti.

► sv - BEGRÄNSAD GARANTI OCH SUPPORT SERVICE
FÖRVARA DEN BEGRÄNSADE GARANTISEDELN

Under en tidsperiod om tolv (12) år från och med inköpsdatumet för produkten garanterar tillverkaren att apparaten och samtliga av dess delar inte uppvisar brister som kan tillskrivas tillverkningen eller använda material, på villkor att produkten har använts genom att följa instruktionerna för drift och underhåll som anges i manualen. Garantin täcker endast apparatens ursprungliga köpare som även bör uppvisa inköpsfaktura. Garantin täcker bara kostnaden för delar som krävs för att återställa apparaten till sitt normala driftsskick. Därmed utesluts kostnaderna för frakt eller för övriga material som förknippas med dem som täcks av denna garanti. Från garantitäckningen utesluts även produkter som använts felaktigt, manipuleringar, försumlighet, otillräckligt underhåll, försämringar, förändringar, normalslitage av produkten, såsom en oförenlig bränsleanvändning, reparationer med olämpliga reservdelar eller som ingår i reparationer som utförts av annan personal än återförsäljaren och den auktoriserade serviceteknikern. Det normala underhållet tillkommer kunden. Tillverkaren garanterar inte och tar inte heller direkt eller indirekt ansvar för någon annan garanti som ingår i den kommersiella garantin eller för ett beslagtagande för en viss användning. Tillverkaren är på inga villkor ansvarig för direkta, indirekta, oavsiktliga eller resulterande skador som uppkommit från en användning av apparaten. Tillverkaren förbehåller sig rätten att när som helst och utan förvarning ändra denna garanti. Denna skrift utgör den enda giltiga garantin och tillverkaren tar inte på sig någon uttrycklig eller implicit garanti.

► pl - OGRANICZONA GWARANCJA I SERWIS POSPRZEDAŻOWY
ZACHOWAJ NIENIEJSZĄ GWARANCJĘ

Producent zapewnia, że niniejszy produkt jest wolny od wad fabrycznych i udziela (12) miesięcznego okresu gwarancji od momentu zakupu produktu pod warunkiem, że urządzenie będzie eksploatowane i konserwowane zgodnie z zaleceniami zawartymi w podręczniku użytkownika. Niniejsza gwarancja dotyczy wyłącznie oryginalnego zakupu i jest ważna tylko z fakturą sprzedaży.

Gwarancja obejmuje tylko koszty części niezbędnych do przywrócenia urządzenia do stanu normalnego funkcjonowania. Niniejsza gwarancja nie obejmuje kosztów związanych z transportem lub innymi materiałami związanymi z częściami objętymi niniejszą gwarancją. Usterki wynikłe na skutek nieprawidłowej eksploatacji, zaniedbań, niedostatecznej konserwacji, przeróbek i modyfikacji, normalnego zużycia urządzenia jak również stosowania paliwa niezgodnego ze specyfikacją, napraw z użyciem nieoryginalnych części zamiennych lub napraw wykonanych przez osoby do tego nieupoważnione nie są objęte usługą gwarancyjną. Rutynowa konserwacja leży w gestii posiadacza urządzenia. Producent nie udziela gwarancji ani nie bierze pośredniej ani pośredniej odpowiedzialności za każdą inną wydaną gwarancję wliczając gwarancje natury handlowej. W żadnym wypadku producent nie ponosi odpowiedzialności za bezpośrednie, pośrednie, przypadkowe uszkodzenia wynikłe w trakcie użytkowania urządzenia. Producent zastrzega sobie prawo do zmiany niniejszej gwarancji w dowolnym czasie i bez uprzedniego zawiadomienia. Niniejsza gwarancja jest jedyną obowiązującą. Producent nie uznaje żadnej innej gwarancji wyrażonej lub dorozumianej.

► ru - ОГРАНИЧЕННАЯ ГАРАНТИЯ И ПОСЛЕПРОДАЖНОЕ СЕРВИСНОЕ ОБСЛУЖИВАНИЕ
СОХРАНИТЕ ДАННУЮ ИНСТРУКЦИЮ НА БУДУЩЕЕ

Производитель гарантирует, что данный продукт не имеет фабричных дефектов и недостатков, и тем самым предоставляет на него 12-месячную гарантию от момента покупки продукта при условии, что прибор будет использоваться и проходить техобслуживание согласно рекомендациям, содержащимся в руководстве для пользователя. Данная гарантия распространяется исключительно на оригинальный купленный продукт и действительна только при наличии документа, подтверждающего покупку (инвойс). Гарантия распространяется только на части, необходимые для обеспечения прибора нормального состояния функционирования. Данная гарантия не предусматривает покрытие расходов, связанных с транспортом или другими материалами, связанными с частями, на которые данная гарантия распространяется. Гарантия не будет распространяться на неисправности, возникшие в результате неправильной эксплуатации, пренебрежительного отношения, неправильного техобслуживания, переработок и модификаций, нормального износа прибора, а также применения топлива, не соответствующего данным в спецификации, ремонтов с использованием неоригинальных запчастей или ремонтов, выполненных некомпетентными лицами. Обычные периодические работы по техобслуживанию относятся к сфере обязанностей владельца прибора. Производитель не предоставляет гарантии и не берет на себя ни косвенной, ни непосредственной ответственности за любую другую выданную гарантию, в том числе гарантию коммерческого характера. Ни в коем случае производитель не несет ответственности за непосредственные, косвенные, случайные повреждения, возникшие в процессе эксплуатации прибора. Производитель оставляет за собой право вносить изменения в данной гарантии в любой момент и без предварительного предупреждения. Данная гарантия является единственной действующей гарантией. Производитель не признает никакой другой гарантии, выраженной или подразумеваемой.

► cs - OMEZENÁ ZÁRUKA A ASISTENČNÍ SLUŽBA
UCHOVÁVEJTE TUTO OMEZENOU ZÁRUKU

Během období dvanácti (12) měsíců od data nákupu tohoto produktu výrobce zaručuje, že zařízení, jako všechny jeho části, je bez vad vzniklých v důsledku výroby nebo použitých materiálů, za předpokladu, že samotný přístroj byl používán podle pokynů v příručce na provoz a údržbu. Tato záruka se vztahuje pouze na původního nákupce přístroje, který musí předložit fakturu o zakoupení. Tato záruka pokrývá pouze náklady dílů nezbytných pro navrácení výrobku do normálního stavu fungování. Proto vylučuje náklady na dopravu či dalších materiálů, spojených s částmi, na něž se vztahuje tato záruka. Ze záruky jsou vyloučena poškození, způsobená nesprávným používáním, nedbalostí, špatnou údržbou, modifikacemi a úpravami, běžným opotřebením výrobku; jakož i škody, zapříčiněné používáním nevhodného paliva, opravami s nevhodnými náhradními díly anebo opravami, prováděnými personálem odlišným od personálu prodejce anebo autorizované technické servisní služby. Běžná údržba je úkolem majitele. Výrobce nezaručuje ani nepřebírá, přímo či nepřímo, jakékoli jiné záruky, včetně záruky obchodní povahy anebo záruky pro přizpůsobení výrobku na zvláštní použití. Výrobce není v žádném případě odpovědný za jakékoliv přímé, nepřímé, náhodné nebo následné škody, vyplývající z použití zařízení. Výrobce si vyhrazuje právo kdykoliv a bez předchozího upozornění změnit tuto záruku. Jedinou platnou zárukou je tato písemná listina, výrobce neuznává žádnou jinou záruku, ani vyjádřenou, ani implicitní.

► hu - KORLÁTOZOTT JÓTÁLLÁS ÉS SZERVIZSZOLGÁLAT
ŐRIZZE MEG AZ ALÁBBI JÓTÁLLÁST

A jótállás időtartama alatt (a vásárlás napjától számított 12 hónap) a gyártó garantálja, hogy a termék vagy annak egyes alkatrészei - amennyiben azokat a vevő rendeltetésszerűen használja - nem mutatnak gyártási vagy anyaghibát. A jelen jótállás csak a termék vásárlójára terjed ki, aki a jótálláshoz való jogával kizárólag a vásárlást igazoló számla felmutatása ellenében élhet. A jelen jótállás kizárólag a berendezés normál üzemi körülményeinek helyreállításához szükséges alkatrészek költségére terjed ki. Így nem terjed ki a szállítási vagy a jótállás tárgyát képező anyagok járulékos költségeire.

A jótállás nem terjed ki a nem megfelelő használatból, nem engedélyezett módosításokból, hanyagságból, elégtelen karbantartásból, változtatásokból eredő károkra vagy a normál üzemi körülmények között kopásnak kitétt alkatrészekre. A berendezés időszakos karbantartását a vevő felelőssége elvégezni. A gyártó a termékre semmilyen további közvetett vagy közvetlen jótállást (beleértve a kereskedelmi természetű vagy különleges felhasználásra vállalt jótállásokat) nem vállal. A gyártó semmilyen a berendezés használatából eredő közvetett vagy közvetlen kárért ill. balesetért nem vonható felelősségre. A gyártó fenntartja magának a jogot, hogy a jelen jótállást a vevő előzetes megrendelése nélkül módosítsa.

Az egyetlen érvényes jótállást a jelen szerződés képezi, semmilyen egyéb szóbeli vagy hallgatólagosan beleértett jótállás nem érvényes.

► **sl - OMEJENO JAMSTVO IN SERVISNA SLUŽBA**
TO OMEJENO JAMSTVO SHRANITE

Proizvajalec jamči, da bo naprava in vsi njeni deli brezhibno delovali brez napak v izdelavi in materialih za dvanajst (12) mesecev po nakupu, vendar le v primeru uporabe naprave po navodilih glede delovanja in vzdrževanja, ki so navedena v tem priročniku. To jamstvo velja izključno za prvega kupca naprave, ob predložitvi računa. To jamstvo vključuje samo strošek delov, ki so potrebni za ponovno vzpostavitev normalnega delovnega stanja naprave. Ne vključuje pa stroškov za prevoz in drugi material, povezan z deli, ki jih to jamstvo ne krije. Jamstvo ne vključuje poškodb, ki bi bile posledica napačne uporabe ali ravnanja z napravo, malomarnosti, nezadostnega vzdrževanja, predelav, sprememb, običajne obrabe izdelka, kot tudi ne uporabe neprimerne goriva, popravil z neustreznimi nadomestnimi deli ali popravil s strani nepooblaščenih oseb oziroma takih, ki jih ne bi opravil pooblaščen prodajalec ali serviser. Redno vzdrževanje je v breme lastnika. Proizvajalec ne jamči kot tudi ne prevzema neposredne ali posredne odgovornosti za nobeno drugo obliko jamstva, vključno s komercialnim ali tistim za odobritev posebne vrste uporabe. Proizvajalec v nobenem primeru ne odgovarja za neposredne, posredne ali nenamerne poškodbe oziroma poškodbe, ki bi bile posledica ali ki bi nastale zaradi uporabe naprave. Proizvajalec si pridržuje pravico do sprememb tega jamstva kadarkoli in brez vnaprejšnjega obvestila. Edino veljavno jamstvo je ta dokument. Proizvajalec ne prevzema nikakršnega izrecnega ali implicitnega jamstva.

► **tr - SINIRLI GARANTİ VE TEKNİK SERVİS HİZMETİ**
İŞBU SINIRLI GARANTİ BELGESİNİ SAKLAYIN

Bu ürünün satın alındığı tarihten itibaren on iki (12) aylık süre boyunca, üretici firma cihazın ve bütün kısımlarının, kullanım kılavuzunda belirtilen çalıştırma ve bakım talimatlarına uygun şekilde kullanıldığı takdirde, üretime veya kullanılan malzemelere bağlı kusurlar bulundurmadığını garanti eder. İşbu garantiden sadece cihazı satın alan kişi, ürünün faturasını ibraz ederek yararlanabilir. Söz konusu garanti, sadece cihazı normal işletimin koşullarına döndürmek için gerekli parçaların masraflarını kapsar. Dolayısıyla, nakliye veya garanti kapsamındaki parçalarla birlikte kullanılacak diğer malzemelerin masrafları garanti kapsamının dışındadır. Hatalı kullanım, manipülasyon, ihmal, yetersiz bakım, üründe yapılan değişiklikler, ürünün normal aşınması ve uygun olmayan yakıt kullanımı, uygun olmayan yedek parçalarla veya tedarikçi veya yetkili teknik servis dışındaki personel tarafından yapılan tamiratlardan kaynaklanan arızalar garanti kapsamının dışındadır. Cihazın normal bakımı satın alan kişinin sorumluluğudur. Üretici firma, ticari garanti veya özel bir kullanım için tahsisat dâhil olmak üzere başka hiçbir türlü garanti sağlamamakta ve ne doğrudan ne de dolaylı olarak sorumluluğunu almamaktadır. Üretici firma, hiçbir durumda cihazın kullanımından kaynaklanan doğrudan veya dolaylı, kaza eseri veya sonuç olarak meydana gelen hasarlara ait sorumluluk kabul etmemektedir. Üretici firmanın işbu garanti belgesini istediği zaman haber vermeksizin değiştirme hakkı saklıdır. Geçerli olan tek garanti işbu yazılı metindir, üretici firma başka açık ya da dolaylı olarak ifade edilen her türlü garantiyi reddeder.

► **hr - OGRANIČENO JAMSTVO I SERVISNA SLUŽBA**
ČUVAJTE OVO OGRANIČENO JAMSTVO

Tijekom perioda od dvanaest (12) mjeseci polazeći od datuma kupnje ovog proizvoda, proizvođač jamči da aparat i svi njegovi dijelovi neće imati na sebi mane koje se posljedica proizvodnje ili korištenih materijala, pod uvjetom da se isti koristi pridržavajući se uputa o radu i održavanju koje navodi ovaj priručnik. Ovo se jamstvo odnosi samo na izvornog kupca aparata koji će trebati pokazati račun o kupnji. Ovo jamstvo uključuje samo troškove potrebne da bi se aparat povratio u svoje prvobitno stanje funkcioniranja. Stoga ostaju isključenim troškovi prijevoza ili drugog materijala koji je u vezi sa dijelovima pokrivenim jamstvom. Nisu pokriveni jamstvom, kvarovi koji su posljedica neprikladne uporabe, neovlaštenog mijenjanja, nemara, nedovoljnog održavanja, izmjena, preinaka, normalnog trošenja aparata kao također i korištenje neprikladnog goriva, popravljivanja neprikladnim rezervnim dijelovima ili popravki od strane osoba koje nije distributer tog proizvoda ili tehničkog servisa kojeg je on ovlastio. Uobičajeno normalno održavanje je na teret vlasnika. Proizvođač neće jamčiti niti će se obavezivati direktno i indirektno za nikakvo drugo jamstvo uključujući ono komercijalne prirode ili prisvajanje za određenu uporabu. Ni u kojem slučaju proizvođač neće biti odgovoran za bilo kakvu izravnu ili neizravnu, slučajnu ili posljedičnu štetu koja proizlazi iz uporabe aparata. Proizvođač ostavlja sebi na pravo da unese izmjene u bilo kojem trenutku u ovo jamstvo bez davanja prethodnog obavještenja. Jedino važeće jamstvo je ovo pismo, proizvođač ne preuzima na sebe nikakvo izraženo ili podrazumijevajuće jamstvo.

► **lt - RIBOTA GARANTIJA IR PAGALBOS TARNYBA**
SAUGOKITE ŠIĄ RIBOTĄ GARANTIJĄ

Per dvylika (12) mėnesių nuo šio gaminio pirkimo datos gamintojas suteikia garantiją, kad visas prietaisas bendrai ir kiekviena jo detalė neturi gamybinių defektų ar su naudotomis medžiagomis susijusių defektų, nes prietaisas buvo gaminamas laikantis vadove pateiktų veikimo ir priežiūros instrukcijų. Ši garantija yra asmeninė ir pratęsiamą išskirtinai tik prietaiso pirkėjui; jis turės pateikti pirkimo faktūrą. Garantija taikoma tik išlaidoms toms svarbioms detalėms, be kurių prietaisas negali įprastai veikti. Garantija netaikoma gabenimo išlaidoms ar kitoms medžiagoms, susijusioms su garantinėmis detalėmis. Garantija netaikoma dėl netinkamo, neatsargaus, nepakankamo naudojimo, pakeitimų ar modifikacijų kilusiems gedimams, įprastai nusidėvėjusiam gaminiui, dėl netinkamo degalų naudojimo, taisymo naudojant netinkamas atsargines detales ar kai taisymus atlieka ne platintojo ar įgaliotosios techninės pagalbos tarnybos darbuotojai. Įprastą priežiūrą turi atlikti savininkas. Ši garantija teikiama vietoj kitos garantijos ir ja neteikiamos jokios aiškiai nustatytos arba numanomoms garantijos, įskaitant bet kokią numanomą įstatymų nustatytą prekinės būsenos arba atitikties specialiajai paskirčiai garantiją. Jokių gamintojas nepriima atsakomybės už tiesioginę, netiesioginę žalą, žalą dėl nelaimingų atsitikimų ar logiškai jų sukeltą naudojantis prietaisu. Gamintojas pasilieka teisę bet kuriuo metu ir be išankstinio įspėjimo keisti šią garantiją. Vienintelė galiojanti garantija yra šis raštiškas dokumentas, gamintojas nepriima jokios aiškiai nustatytos ar numanomoms garantijos.

► lv - IEROBEŽOTĀ GARANTIJA UN TEHNISKĀS APKALPOŠANAS SERVISS SAGLABĀT ŠO IEROBEŽOTU GARANTIJU

Divpadsmit (12) mēnešu laikā no šī produkta iegādāšanās datuma, ražotājs garantē, ka šī ierīce, kā arī jebkura tās daļa, neuzrāda defektus ražošanas dēļ vai izmantoto materiālu dēļ, ja tā tika lietota sekojot darbošanās instrukcijām un tehniskās apkopes instrukcijām, kas ir uzrādītas rokasgrāmatā. Šī garantija ir domāta tikai pirmajam ierīces pircējam, kuram būs jāuzrāda pirkuma rēķins. Šī garantija iekļauj tikai to daļu izmaksas, kas ir nepieciešamas, lai atjaunotu ierīci tās normālajā darbībā, un tādēļ tiek izklātas izmaksas saistībā ar transportu vai citiem materiāliem, kas ir saistīti ar daļām, kuras sedz šī garantija. Garantija nesedz, ja bojājumu izraisīja kļūdaina lietošana, iejaukšanās, neuzmanība, nepietiekoša tehniskā apkope, modifikācijas, izmaiņas, normāla produkta nolietošana, kā arī ja tika izmantota neatbilstoša degviela, remonts ar neatbilstošām rezerves daļām vai ja remontu veic personas, kas nav ražotājs vai autorizēts Tehniskās Apkalpošanas Serviss. Normāla tehniskā apkope ir uz īpašnieka rēķina. Ražotājs nedod nekādu citu garantiju, izņemot to, kas ir uzrādīta augstāk un neuzņemas nekādu citu saistību, ne tiešo ne netiešo, saistībā ar citām garantijām, iekļaujot komerciālā rakstura garantiju, vai īpašai izmantošanai. Nekādā gadījumā ražotājs nebūs atbildīgs par tiešiem, netiešiem, gadījuma vai izraisītiem bojājumiem, kas nāk no ierīces lietošanas. Ražotājs patur tiesības veikt šīs garantijas izmaiņas jebkurā brīdī un bez iepriekšējās paziņošanas. Vienīgā derīgā garantija ir šī, ražotājs neizsniedz nekādu citu izteiktu vai neizteiktu garantiju.

► et - PIIRATUD GARANTII JA TEHNILINE TEENINDUS HOIDKE SEE PIIRATUD GARANTII ALLES

Kaheteistkümne (12) kuu jooksul alates selle toote ostmisest garanteerib tootja, et seadmel ega ühelgi selle osal ei esine tootmisest või kasutatud materjalidest tulenevaid defekte, kui seadet kasutatakse juhendis antud töö- ja hooldusjuhiste järgi. Käesolev garantii puudutab ainult seadme algset ostjat, kes peab esitama ostutšeki. Käesolev garantii hõlmab ainult nende osade maksumust, mida on vaja, et seade uuesti normaalsesse töökorda viia. Seega jäävad selle alt välja veokulud ja käesoleva garantiiga kaetud osadega seotud materjali maksumus. Garantiiga ei ole kaetud avariid, mis tulenevad väärust kasutamisest, käsitsemisest, hooletusest, ebapiisavast hooldusest, toote kallal tehtud teiseidustest ja muudatustest, normaalsest kulumisest ja ka ebasobiva kütuse kasutamisest, ebasobivate varuosadega parandamisest või parandustöödest, mida on teinud muud töötajad kui edasimüüja või volitatud tehnilise teeninduse omad. Tavapärase hooldus on omaniku ülesanne. Tootja ei garanteeri ega võta enda kanda otseselt ega kaudselt ühtegi muud garantiid, sh kaubagarantiid või mõneks spetsiaalseks otstarbeks omandamise puhuks. Tootja ei ole mingil juhul vastutav seadme kasutamisest põhjustatud otsese, kaudse, juhusliku või muu kahju eest. Tootja jätab endale õiguse käesolevat garantiid mis tahes hetkel etteatamata muuta. Ainus kehtiv garantii on käesolev dokument, tootja ei anna muud selgesõnalist ega vaikimisi garantiid.

► ro - GARANȚIE LIMITATĂ ȘI SERVICIU DE ASISTENȚĂ - SERVICE PĂSTRAȚI ACEASTĂ GARANȚIE LIMITATĂ

În intervalul de timp de doisprezece (12) luni de la data cumpărării acestui produs, producătorul garantează că aparatul, precum și fiecare componentă a acestuia, nu prezintă defecte de fabricație sau datorate materialelor folosite; aparatul trebuie folosit conform instrucțiunilor de funcționare și întreținere indicate în manual. Prezenta garanție se acordă numai cumpărătorului direct al aparatului care va trebui să prezinte factura de cumpărare. Prezenta garanție acoperă numai costul componentelor necesare pentru ca aparatul să funcționeze în condiții normale. Sunt excluse costuri privind transportul sau al altor materiale asociate componentelor acoperite de prezenta garanție. Nu sunt acoperite de garanție defectele datorate utilizării incorecte, manipulărilor, neglijenței, întreținerii insuficiente, modificărilor, uzurii normale a produsului, precum și datorate utilizării combustibilului neconform, reparațiilor sau utilizării pieselor de schimb neadecvate și reparațiilor realizate de personal altul decât distribuitorul sau serviciul tehnic autorizat. Întreținerea ordinară este în sarcina proprietarului. Producătorul nu garantează și nici nu își asumă responsabilitatea directă sau indirectă pentru nici un alt fel de garanție, inclusiv cea cu caracter comercial sau în cazul cumpărării acestuia cu un anumit scop de folosire. În nici un caz producătorul nu poate fi considerat responsabil pentru daune directe, indirecte, accidentale sau derivate din utilizarea aparatului. Producătorul își rezervă dreptul de a aduce modificări prezentei garanții în orice moment și fără preaviz. Singura garanție valabilă este cea de față, producătorul nu oferă nici un alt fel de garanție, fie ea explicită sau implicită.

► sk - OBMEDZENÁ ZÁRUKA A ASISTENČNÁ SLUŽBA USCHOVÁVAJTE TÚTO OBMEDZENÚ ZÁRUKU

Počas obdobia dvanástich (12) mesiacov od dátumu nákupu tohto produktu výrobca zaručuje, že zariadenie, ako všetky jeho časti, je bez závad vzniknutých v dôsledku výroby alebo použitých materiálov, za predpokladu, že samotný prístroj bol používaný podľa pokynov v príručke na použitie a údržbu. Táto záruka sa vzťahuje len na pôvodného nákupcu prístroja, ktorý musí predložiť faktúru o kúpe. Táto záruka pokrýva iba náklady dielov, potrebných pre navrátenie výrobku do normálneho stavu fungovania. Preto vylučuje náklady na dopravu či ďalšie materiály, spojené s časťami, na ktoré sa vzťahuje táto záruka. Zo záruky sú vylúčené poškodenia, spôsobené nesprávnym používaním, nedbalosťou, špatnou údržbou, modifikáciami a úpravami, bežným opotrebovaním výrobku; ako aj škody, zapríčinené používaním nevhodného paliva, opravami s nevhodnými náhradnými dielmi alebo opravami, vykonávanými personálom odlišným od personálu predajcu alebo autorizovanej technickej servisnej služby. Bežná údržba je úlohou majiteľa. Výrobca nezaručuje ani nepreberá, priamo či nepriamo, akékoľvek iné záruky, vrátane záruky obchodnej povahy alebo záruky pre prispôbenie výrobku na zvláštne použitie. Výrobca nie je v žiadnom prípade zodpovedný za akékoľvek priame, nepriame, náhodné alebo následné škody, vyplývajúce z použitia zariadenia. Výrobca si vyhradzuje právo kedykoľvek a bez predchádzajúceho upozornenia zmeniť túto záruku. Jedinou platnou zárukou je táto písomná listina, výrobca neuznáva žiadnu inú záruku, ani vyjadrenú, ani implicitnú.

► **bg - ОГРАНИЧЕНА ГАРАНЦИЯ И СЕРВИЗ ЗА ТЕХНИЧЕСКО ОБСЛУЖВАНЕ
ДА СЕ СЪХРАНЯВА НАСТОЯЩАТА ОГРАНИЧЕНА ГАРАНЦИЯ**

По време на периода от дванадесет (12) месеца, смятано от датата на покупка на това изделие, производителят покрива гаранцията на уреда, и на всяка негова част, по отношение на наличие на производствени дефекти или използвани материали, при всички случаи само когато изделието се използва, в съответствие с указанията за работа и поддръжка, указани в наръчника. Настоящата гаранция важи единствено за първоначалният купувач на уреда, който трябва да представи фактура за извършена покупка. Настоящата гаранция покрива и разходите за частите, необходими за възстановяване нормално действие на уреда. В нея не се включват, съответните транспортни разходи или други материали в тази връзка, за частите покрити от настоящата гаранция. Не влизат в гаранцията, аварии вследствие на неправилна употреба, манипулации, невнимание, недостатъчна поддръжка, промени, модификации, нормално износване на изделието, както и вследствие ползване на неодобрен горивен газ, смени с неподходящи резервни части или ремонти извършвани от друг персонал, освен от дистрибутора или оторизиран технически сервиз. Нормалната поддръжка е за сметка на собственика. Производителят не гарантира, нито поема пряк или непряк ангажимент, във връзка с каквато и да е друга гаранция, включително и търговската или вследствие на придобиване за специална употреба. При никакви обстоятелства, производителят не носи отговорност за преки, косвени, случайни или последващи щети, свързани с употреба на уреда. Производителят си запазва правото да променя настоящата гаранция, по всяко време и без предварително предизвестие. Единствената гаранция в сила е настоящият текст, производителят не приема никаква друга словесна или несловесна гаранция.

► **uk - ОБМЕЖЕНА ГАРАНТИЯ І ТЕХНІЧНЕ ОБСЛУГОВУВАННЯ
ЗБЕРІГАЙТЕ ЦЮ ОБМЕЖЕНУ ГАРАНТІЮ**

Протягом дванадцяти (12) місяців, починаючи з дати придбання цього виробу, виробник гарантує, що пристрій, як і всі його комплектуючі, не має дефектів, спричинених процесом вироблення або використаними матеріалами, за умови, що пристрій використовується з дотриманням інструкцій з експлуатації й обслуговуванню, які містяться в даному посібнику. Ця гарантія поширюється лише на справжнього покупця пристрою, який має представити чек або рахунок. Ця гарантія поширюється лише на вартість деталей, необхідних для повернення пристрою до нормального робочого стану. Тому гарантія не поширюється на витрати на транспортування або на інші деталі, пов'язані з деталями, на які поширюється ця гарантія. Гарантія не поширюється на поломки, що сталися в результаті неправильної експлуатації пристрою, неналежного обслуговування, деформації, внесення конструктивних змін, звичайного зношення виробу, а також через використання невідповідного пального, ремонт з використанням неналежних запчастин, або через ремонт, проведений фахівцями, які не мають відношення до виробника або авторизованої служби технічного обслуговування. Відповідальність за повсякденне обслуговування несе власник. Виробник не гарантує і не несе прямої або непрямой відповідальності за будь-яку іншу гарантію, включаючи гарантію торговельного характеру або наслідки особливої експлуатації. Ні в якому разі виробник не несе відповідальність за прямі, непрямі, випадкові збитки, які є наслідком використання пристрою. Виробник залишає за собою право в будь-який момент і без попереднього оповіщення вносити зміни до цієї гарантії. Єдиною чинною гарантією є цей документ, і виробник не бере на себе жодних чітких або ймовірних гарантій.

► **bs - OGRANIČENA GARANCIJA I SERVISNA USLUGA
SAČUVAJTE OVU OGRANIČENU GARANCIJU**

Tokom perioda od dvanaest (12) mjeseci polazeći od datuma kupovine ovog proizvoda, proizvođač garantira da proizvod kao i svi njegovi dijelovi nemaju mana koje su posljedica proizvodnje i korištenih materijala ali samo ako se on koristi pridržavanjem uputstava o radu i održavanju navednih u priručniku. Ova se garancija odnosi isključivo na prvobitnog kupca aparata koji mora pokazati račun o kupovini. Ova garancija obuhvaća samo troškove dijelova koji su potrebni da bi se aparat vratio u svoje normalno stanje rada. Zato ostaju isključenima troškovi vezani za transport ili drugi materijali u vezi sa dijelovima pokrivenim ovom garancijom. Nisu pokriveni garancijom kvarovi koji su posljedica pogrešne upotrebe, nepar, nedovoljno održavanje, izmjene, promjene, normalno trošenje proizvoda kao također i korištenje neprikladnog goriva, popravke neprikladnim rezervnim dijelovima ili one koje je obavilo drugačije osoblje od onog zaduženog za servisiranje i distributeri proizvoda. Obično održavanje je na teret vlasnika. Proizvođač ne garantira, niti preuzima na sebe direktno ili indirektno bilo kakvu drugu garanciju uključujući i onu komercijalne prirode ili aproprijacije za neku posebnu upotrebu. Proizvođač neće biti odgovoran ni u kom slučaju za štetu direktnu ili indirektnu, slučajnu ili posljedičnu koja proističe iz korištenja aparata. Proizvođač ostavlja sebi na pravo da promijeni u bilo kojem trenutku i bez davanja prethodnog obavještenja ovu garanciju. Jedino važeća garancija je ova napisana, proizvođač ne preuzima na sebe nikakvu izraženu ili impliciranu garanciju.

► **el - ΠΕΡΙΟΡΙΣΜΕΝΗ ΕΓΓΥΗΣΗ ΚΑΙ ΥΠΗΡΕΣΙΑ ΤΕΧΝΙΚΗΣ ΥΠΟΣΤΗΡΙΞΗΣ
ΦΥΛΑΞΤΕ ΤΗΝ ΠΑΡΟΥΣΑ ΠΕΡΙΟΡΙΣΜΕΝΗ ΕΓΓΥΗΣΗ**

Κατά την περίοδο των δώδεκα (12) μηνών από την ημερομηνία αγοράς του προϊόντος αυτού, ο κατασκευαστής εγγυάται ότι η συσκευή, όπως κάθε άλλο εξάρτημά της, δεν παρουσιάζει ελαττώματα λόγω κατασκευής ή χρησιμοποιημένων υλικών, υπό τον όρο ότι η ίδια χρησιμοποιήθηκε πάντα σύμφωνα με τις οδηγίες λειτουργίας και συντήρησης που ενδείκνυται στο εγχειρίδιο. Η παρούσα εγγύηση καλύπτει μόνο τον αρχικό αγοραστή της συσκευής, ο οποίος θα πρέπει να παρουσιάσει την απόδειξη αγοράς. Η παρούσα εγγύηση αποκλείει μόνο το κόστος των απαραίτητων μερών για την επαναφορά της συσκευής στην κανονική κατάσταση λειτουργίας. Αποκλείεται επομένως το κόστος μεταφοράς ή άλλων υλικών που συνδέονται με τα μέρη που καλύπτονται από την παρούσα εγγύηση. Εξαιρούνται από το κόστος της εγγύησης, οι ζημιές που προκαλούνται από λάθος χρήση, χειρισμό, αμέλεια, κακή συντήρηση, παραποιήσεις, μετατροπές, φυσική φθορά του προϊόντος, καθώς επίσης και από τη χρήση καυσίμων που δεν είναι σύμφωνα, επισκευές με ακατάλληλα ανταλλακτικά ή επισκευές από προσωπικό ή από υπηρεσία τεχνικής υποστήριξης που δεν είναι εξουσιοδοτημένη

από τον αντιπρόσωπο. Η κανονική συντήρηση είναι αρμοδιότητα του ιδιοκτήτη. Ο κατασκευαστής δεν εγγυάται και ούτε ευθύνεται άμεσα ή έμμεσα για οποιαδήποτε άλλη εγγύηση, συμπεριλαμβανομένης εκείνης που είναι εμπορικής φύσης ή για την ιδιοποίηση μιας συγκεκριμένης χρήσης. Σε καμία περίπτωση ο κατασκευαστής δεν ευθύνεται για άμεσες, έμμεσες, τυχαίες ή κατά συνέπεια ζημιές, που προέρχονται από τη χρήση της συσκευής. Ο κατασκευαστής διατηρεί το δικαίωμα να τροποποιεί οποιαδήποτε στιγμή και χωρίς προειδοποίηση την παρούσα εγγύηση. Η μόνη εγγύηση που ισχύει είναι ή παρούσα γραφή, ο κατασκευαστής δεν αναλαμβάνει καμία εγγύηση ρητή ή και υπονοούμενη.

► zh - 有限责任和售后服务

生产者对设备负有有限责任

从此产品被购买的当天开始计算的(12个月内, 在用户严格按照使用维护手册对设备进行操作和维护的前提下, 生产商保证这台设备和其所有零件不会因为在生产过程中产生的错误或者因为生产所使用的材料而发生问题, 损坏或无效。此项质量保证只对原始购买者有效, 并必须提供对应的发票单据。在上述情况下, 当设备发生故障而停止工作后, 此项质量保证仅承担将设备还原到原始正常的工作状态所必须零件的成本, 不包括因此引起的运输或者其他相关材料的成本费用。因为以下原因引起的故障, 不在上述质保范围内: 错误的使用, 操作, 疏忽失误, 缺少维护, 随意变更替换, 修改, 正常损耗, 使用不符合规定的燃料, 使用不符合规定的零件, 通过没有售后服务技术授权的人员或者非授权经销商进行维修等。设备进行定期维护属于最终用户的责任。生产商不承担任何商业性质或者某些特殊用途所引起的直接或间接责任。在任何情况下, 生产商对在正常使用过程中产生的直接, 间接, 偶然或必然的损失负责。生产商对此质量保证条款保留最终解释权和修改权, 且无需提前告知。此份质量保证是唯一生效的, 生产商不对任何未表述的或者暗示的条款负责。

► kk - ШЕКТЕУЛІ КЕПІЛДІК ЖӘНЕ САТУДАН КЕЙІНГІ СЕРВИСТІК ҚЫЗМЕТ КӨРСЕТУ

ОСЫ ЖЕТЕКШІЛІКТІ САҚТАП ҚОЙЫҢЫЗ

Өндіруші бұл өнімде фабрикалық ақаулар мен кемшіліктер жоқ екендігіне кепілдік береді, осыған орай оған 12 айға сатып алу күнінен бастап кепілдеме береді, пайдаланушыға арналған жетекшілікте сипатталған ұсыныстарға сәйкес техникалық қызмет көрсетілуін және сол мақсаттарда пайдаланылатын болса жағдайда. Бұл кепілдеме сатылып алынған түпнұсқалы өнімге ғана тарайды және сатып алуды растайтын құжаттың болуында (инвойс) ған тарайды. Кепілдеме қондырғының дұрыс қалыпта функционалдануын қамтамасыз етуге арналған қажетті бөлшектеріне ғана таралады. Бұл кепілдеме транспортпен байланысты, немесе осы кепілдеме таралатын бөлшектерге байланысты басқа материалдардың шығындарды өтеуге таралмайды. Кепілдеме қондырғыны дұрыс пайдаланбау нәтижесінде, дұрыс қарамау, дұрыс техникалық қызмет көрсетпеген, көп жұмыс істеу және модификация, құралдың тозуында таралмайды, сонымен қатар спецификацияда көрсетілген жанармайдың сәйкес болмауы, түпнұсқалы емес бөлшектерді жөндеу кезінде орнатқанда немесе мамандығы жоқ адамдармен жөндеу жұмыстары жүргізілгенде таралмайды. Техникалық қызмет көрсету бойынша жалпы кезеңді жұмыстар қондырғының иесіне тиесілі. Өндіруші кез келген берілген, соның ішінде коммерциялы сипаттағы, кепілдемеге өзіне тікелей және жанама жауапкершілік алмайды. Өндіруші қондырғыны пайдалану кезеңінде пайда болған кездейсоқ, жанама, тура ақауларға жауапкершілік алмайды. Өндіруші өзіне осы кепілдемеге кез келген уақытта алдын ала ескертусіз өзгертулер енгізу құқығын қалдырады. Бұл кепілдеме әрекет ететін жалғыз кепілдеме болып табылады. Өндіруші басқа ешқандай кепілдеме қабылдамайды, көрсетілген немесе қисынды.

Model: _____

Serial Number: _____

Date of Purchase: _____

► en - DISPOSAL OF THE PRODUCT

-This product has been designed and manufactured with top-quality materials and components, which can be re-cycled and re-used. When a crossed-wheely bin symbol is attached to the product, it means that the product is protected by the, 2012/19/UE European Directive.

-Please obtain information regarding the local differentiated collection system for electrical and electronic products.

-Respect local Standards in force and do not dispose of old products as normal domestic waste. Correct disposal of the product helps to prevent possible negative consequences for health, the environment and mankind.

► it - SMALTIMENTO DEL PRODOTTO

-Questo prodotto è stato progettato e fabbricato con materiali e componenti di alta qualità, che possono essere riciclati e riutilizzati.

-Quando ad un prodotto è attaccato il simbolo del bidone con le ruote segnato da una croce, significa che il prodotto è tutelato dalla Direttiva Europea 2012/19/UE.

-Si prega di informarsi in merito al sistema locale di raccolta differenziata per i prodotti elettrici ed elettronici.

-Rispettare le norme locali in vigore e non smaltire i prodotti vecchi nei normali rifiuti domestici. Il corretto smaltimento del prodotto aiuta ad evitare possibili conseguenze negative per la salute dell'ambiente e dell'uomo.

► de - ENTSORGUNG DES PRODUKTS

-Dieses Produkt wurde unter Verwendung von Qualitätsmaterialien und -bauteilen entwickelt und hergestellt, die recycelt und wieder verwendet werden können.

-Ist ein Produkt gekennzeichnet durch die Mülltonne mit Rädern und einem Kreuz, wird hier angezeigt, dass dieses Produkt durch die europäische Richtlinie 2012/19/UE überwacht ist.

-Es wird gebeten, sich über die vor Ort bestehende Mülltrennung bezüglich elektrischer und elektronischer Produkte zu informieren.

-Die vor Ort geltenden Vorschriften zur Müllentsorgung müssen eingehalten werden und alte Produkte dürfen nicht zusammen mit dem Hausmüll entsorgt werden. Die ordnungsgemäße Entsorgung des Produkts hilft mögliche negative Folgen für Gesundheit und Umwelt zu vermeiden.

► es - ELIMINACIÓN DEL PRODUCTO

-Este producto ha sido diseñado y fabricado con materiales y componentes de alta calidad que se pueden reciclar y reutilizar.

-Cuando en el producto se encuentra el símbolo del contenedor con las ruedas tachado con una cruz, significa que el producto está tutelado por la Directiva europea 2012/19/UE.

-Se ruega informarse acerca del sistema local de recogida selectiva para los productos eléctricos y electrónicos.

-Respete las normas locales vigentes y no elimine los productos viejos junto con los residuos domésticos normales. La eliminación correcta del producto ayuda a evitar posibles consecuencias negativas para la salud del ambiente y del hombre.

► fr - SE DÉBARRASSER DE VOTRE PRODUIT USAGÉ

-Ce produit a été conçu et fabriqué avec des matériaux et des composants de haute qualité, qui peuvent être recyclés et utilisés de nouveau.

-Lorsque le symbole d'une poubelle à roue barrée est appliqué à un produit, cela signifie que le produit est couvert par la Directive Européenne 2012/19/UE.

-Veuillez vous informer du système local de séparation des déchets électriques et électroniques.

-Veuillez agir selon les règles locale set ne pas jeter vos produits usagés avec les déchets domestiques usuels. Jeter correctement votre produit usagé aidera à prévenir les conséquences négatives potentielles contre l'environnement et la santé humaine.

► nl - VERWIJDERING VAN HET PRODUCT

-Dit product werd ontworpen en gemaakt met hoogwaardige materialen en componenten, die gerecycleerd en herbruikt kunnen worden.

-Wanneer op een product het symbool van de afvalbak op wielen met een kruis erdoor is aangebracht, betekent dit dat het product valt onder de Europese Richtlijn 2012/19/UE.

-Gelieve inlichtingen in te winnen betreffende het plaatselijke systeem voor gedifferentieerde inzameling van elektrische en elektronische toestellen.

-Respecteer de plaatselijke normen die van kracht zijn, en verwijder de oude toestellen niet als gewoon huishoudelijk afval. Een correcte verwijdering van het product helpt om mogelijke negatieve gevolgen voor de gezondheid van mens en milieu te voorkomen.

► pt - ELIMINAÇÃO DO PRODUTO

-Este produto foi projetado e fabricado com materiais e componentes de alta qualidade que podem ser reciclados e reutilizados.

-Quando for afixado em um produto o símbolo do bidão com rodas marcado com uma cruz, significa que o produto é protegido pela Diretiva Europeia 2012/19/UE.

-Solicitamos informar-se sobre o sistema local de recolha diferenciada para os produtos elétricos e eletrônicos.

-Respeitar as normas locais em vigor e não eliminar os produtos antigos como normais detritos domésticos. A correta eliminação do produto ajuda a evitar possíveis consequências negativas para a saúde do ambiente e do homem.

► da - BORTSKAFFELSE

- Dette produkt er designet og fremstillet med materialer og dele af høj kvalitet, der kan genanvendes.
- Når et produkt er mærket med symbolet, der viser en affaldsspand på hjul med et kryds over, betyder det, at produktet er beskyttet af EF-Direktiv 2012/19/UE.
- Der henstilles til, at man informerer sig angående det lokale affaldssorteringssystem for elektriske og elektroniske produkter.
- De gældende lokale regler skal overholdes, og de gamle produkter må ikke bortskaffes sammen med husholdningsaffaldet. Ved at bortskaffe dette produkt korrekt, medvirker De til at forhindre eventuelle negative påvirkninger af miljøet og folkesundheden.

► fi - TUOTTEEN HÄVITTÄMINEN

- Tämä tuote on suunniteltu ja valmistettu korkealaatuisia materiaaleja ja osia käyttämällä, jotka voidaan kierrättää ja käyttää uudelleen.
- Kun tuotteeseen on kiinnitetty viivattu roskasäiliön merkki, se tarkoittaa, että tuotetta suojaa Euroopan yhteisön direktiivi 2012/19/UE.
- Hanki tietoja paikallisesta sähkö- ja elektroniikkaromujen erilliskeräyksestä.
- Noudata voimassa oleva määräyksiä äläkä hävitä vanhoja tuotteita kotitalousjätteiden mukana. Tuotteen oikea hävittäminen auttaa suojelemaan luontoa ja välttää väärän romutuksen aiheuttamien terveysriskien syntymistä.

► no - AVFALLSHÅNTERING

- Dette produktet er utformet og produsert med materialer og deler av høy kvalitet, og som kan gjenvinnes.
- Når det på et produkt finnes et symbol som forestiller en avfallsbeholder med et kryss over, betyr dette at produktet er underlagt EU-direktiv 2012/19/UE.
- Vennligst informer dere angående de lokale reglene som gjelder kassering av elektrisk og elektronisk avfall.
- Ta hensyn til gjeldende regelverk og ikke kast gamle produkter sammen med husholdningsavfall. Riktig avfallshåndtering av produktet bidrar til å unngå potensielle negative konsekvenser for miljøet og menneskenes helse.

► sv - PRODUKTENS BORTSKAFFANDE

- Den här produkten har projekterats och tillverkats med material och komponenter av hög kvalitet som kan återvinnas och återanvändas.
- När ett klistermärke med en symbol med överkorsad soptunna med hjul sitter på produkten, betyder detta att produkten är skyddad av Eu-direktiv 2012/19/UE.
- Vi ber er inhämta upplysningar vid er lokala återvinningsstation för elektriska och elektroniska produkter.
- Följ lokala gällande bestämmelser och skaffa inte bort förbrukade produkter i det vanliga hushållsavfallet. Ett korrekt bortskaffande av produkten hjälper till att undvika möjliga negativa effekter på miljö- och människohälsa.

► pl - UTYLIZACJA PRODUKTU

- Niniejszy produkt został wyprodukowany z najwyższej jakości materiałów, które mogą być poddane recyklingowi i zostać ponownie użyte.
- Symbol przekreślonego kosza na śmieci umieszczony na sprzęcie, opakowaniu lub dokumentach do niego dołączonych oznacza, że produkt nie wolno wyrzucać łącznie z innymi odpadami. Obowiązkiem użytkownika jest przekazanie zużytego sprzętu do wyznaczonego punktu zbiórki w celu właściwego jego przetworzenia. Oznakowanie oznacza jednocześnie, że sprzęt został wprowadzony do obrotu po dniu 13 sierpnia 2005 r.
- Należy zapoznać się z lokalnym systemem zbiórki produktów elektronicznych i elektrycznych.
- Informacje o dostępnym systemie zbierania zużytego sprzętu elektrycznego można znaleźć w punkcie informacyjnym sklepu oraz w urzędzie miasta/gminy.
- Odpowiednie postępowanie ze użytym sprzętem zapobiega negatywnym konsekwencjom dla środowiska i ludzkiego zdrowia!

► cs - LIKVIDACE VÝROBKU

- Tento výrobek byl navržen a vyroben z vysoce kvalitních materiálů a komponentů, které lze recyklovat a znovu použít.
- Je-li na výrobku symbol přeškrtnutého kontejneru, znamená to, že na výrobek se vztahuje Evropská Směrnice 2012/19/UE.
- Informujte se o místním systému pro oddělený sběr elektrických a elektronických výrobků.
- Dodržujte místní předpisy a nelikvidujte staré produkty spolu s běžným komunálním odpadem. Správná likvidace výrobku pomůže předcházet možným negativním dopadům na životní prostředí a lidské zdraví.

► hu - HULLADÉKBA HELYEZÉS

- A termék kiváló minőségű újrahasznosítható és újból felhasználható alkotóelemek felhasználásával készült.
- Ha terméken elhelyezésre került az áthúzott hulladékgyűjtő ábrázoló jel, az azt jelenti, hogy a termékre a 2012/19/UE irányelv vonatkozik.
- Kérjük, tájékozódjon az elektromos és elektronikus hulladékok szelektív gyűjtéséről.
- Tartsa be a helyben hatályos előírásokat, és ne a terméket ne helyezze a háztartási hulladékgyűjtőbe. A megfelelő hulladékgyűjtéssel elkerülhető, hogy a hulladékok károsítsák a környezetet ill. az emberi egészséget.

►sl - ODLAGANJE IZDELKA

- Ta izdelek je bil zasnovan in izdelan iz materialov in komponent visoke kakovosti, ki jih je mogoče reciklirati in ponovno uporabiti.
- Ko je izdelek označen z znamenjem prekrižanega smetnjaka na kolesih, pomeni, da zanj veljajo določbe evropske Direktive 2012/19/UE.
- Pozanimajte se o načinu ločenega zbiranja električne in elektronske opreme, ki velja v vašem kraju.
- Upoštevajte veljavne predpise in odsluženih izdelkov ne odlagajte med gospodinjske odpadke. Pravilno odlaganje izdelka prispeva k izogibanju morebitnim negativnim posledicam za zdravje okolja in ljudi.

►tr - ÜRÜNÜN İMHA EDİLMESİ

- Bu ürün, geri dönüştürülüp tekrar kullanılabilen, yüksek kaliteli malzeme ve bileşenler kullanılarak tasarlanıp üretilmiştir.
- Herhangi bir üründe, üzerinde çarpı işareti bulunan tekerlekli bidon bulunuyorsa bu, ürünün 2012/19/UE Avrupa Direktifi tarafından korunduğunu belirtir.
- Lütfen bulunduğunuz bölgedeki elektrikli ve elektronik aletler için olan çöp ayrıştırma sistemi ile ilgili bilgi edininiz.
- Konuyla ilgili yerel düzenlemelere uyunuz ve eski ürünleri normal evsel atıklarla beraber atmayınız. Ürünün doğru şekilde imha edilmesi, çevre ve insan sağlığını tehdit edici olumsuz sonuçların önlenmesine yardımcı olur.

►hr - ODBACIVANJE PROIZVODA

- Ovaj je proizvod osmišljen i izrađen s visokokvalitetnim materijalima i komponentama koje se mogu reciklirati i ponovno iskoristiti.
- Kada se na proizvod stavi simbol prekrižene kante na kotačima, to znači da je on podvrgnut Europskoj Smjernici 2012/19/UE.
- Informirajte se u svezi s lokalnim načinom diferencijalnog sakupljanja električnih i elektronskih proizvoda.
- Pošaljite lokalne propise na snazi i ne odbacujte stare proizvode zajedno sa običnim kućnim otpadom. Pravilnim odbacivanjem proizvoda spriječit ćete moguće negativne posljedice za okoliš i za zdravlje ljudi.

►lt - GAMINIO SUNAIKINIMAS

- Šis gaminys buvo sukurtas ir pagamintas iš aukštos kokybės medžiagų bei dalių, kurios gali būti perdirbtos arba panaudotos dar kartą.
- Kai gaminys yra pažymėtas perbraukto atliekų konteinerio su ratukais ženklu, tai reiškia, kad gaminys yra saugomas pagal ES direktyvą 2012/19/UE.
- Prašome pasidomėti apie vietinę elektros ir elektronikos atliekų rūšiavimo sistemą.
- Laikykitės vietinių galiojančių taisyklių ir nemeskite senų gaminių su įprastomis buitinėmis atliekomis. Tinkamai sunaikinę gaminį išvengsite galimų neigiamų pasekmių aplinkai ir žmonių sveikatai.

►lv - PRODUKTA IZNĪCINĀŠANA

- Šis produkts tika izveidots un ražots ar augstas kvalitātes materiāliem un sastāvdaļām, kas var būt savāktas un atkārtoti izmantotas.
- Kad pie produkta ir piestiprināts atkritumu tvertnes simbols ar riteņiem, kas ir pārsvītrots ar krustu, tas nozīmē, ka produktu aizstāv Eiropas Direktīva 2012/19/UE.
- Lūdzam Jūs gūt informāciju par vietēju centru, kas savāc elektriskās un elektroniskā ierīces.
- Ievērot vietējās pastāvošās normas un neiznīcināt vecus produktus, kā parastus mājas atkritumus. Produkta pareizā iznīcināšana palīdz izvairīties no iespējamām negatīvām sekām vides un cilvēku veselībai.

►et - TOOTE KASUTUSEST KÕRVALDAMINE

- See toode on projekteeritud ja toodetud kvaliteetsetest materjalidest ja osadest, mida võib uuesti ringlusse võtta ja korduskasutada.
- Kui tootel on märk, millel on ratastega prügikast, millele on rist peale tõmmatud, tähendab see, et toodet kaitseb Euroopa direktiiv 2012/19/UE.
- Palun tutvuge kohaliku elektri- ja elektroonikatoodete lahuskogumise süsteemiga.
- Täitke kehtivaid kohalikke õigusnorme ning ärge visake vana toodet olmejäätmete hulka. Toote õige kõrvaldamine aitab vältida võimalikke negatiivseid tagajärgi keskkonna ja inimeste tervisele.

►ro - SCOATEREA DEFINITIVĂ DIN UZ A PRODUSULUI

- Acest produs a fost proiectat și fabricat cu materiale și componente de înaltă calitate care pot fi reciclate și refolosite.
- Când pe produs este aplicat simbolul unei pubele cu roți, marcată cu o cruce, înseamnă că produsul respectiv este conform Directivei Europene 2012/19/UE.
- Vă rugăm să vă informați în ceea ce privește colectarea separată a produselor electrice și electronice.
- Respectați normele locale în vigoare și nu depozitați produsele vechi împreună cu deșeurile menajere. Eliminarea corectă a produsului ajută la eliminarea consecințelor negative pe care acesta le poate avea asupra mediului înconjurător și a persoanelor.

►sk - LIKVIDÁCIA VÝROBKU

- Tento výrobok bol navrhnutý a vyrobený z vysoko kvalitných materiálov a komponentov, ktoré je možné recyklovať a znovu použiť.
- Ak je na výrobku symbol prečiarknutého kontajnera, znamená to, že na výrobok sa vzťahuje Európska Smernica 2012/19/UE.
- Informujte sa o miestnom systéme pre oddelený zber elektrických a elektronických výrobkov.
- Dodržujte miestne predpisy a nelikvidujte staré produkty spolu s bežným komunálnym odpadom. Správna likvidácia výrobku pomôže predchádzať možným negatívnym dopadom na životné prostredie a ľudské zdravie.

► **bg - ИЗХВЪРЛЯНЕ НА УРЕДА**

-Това изделие е проектирано и произведено с материали и компоненти от високо качество, които могат да се рециклират или използват повторно.

-Когато на някое изделие е поставен символ с бидон на колелца, маркиран с хикс, това означава, че изделието е защитено съгласно Европейска Директива 2012/19/UE.

-Моля да се информирате относно местанат система за разделно изхвърляне на електрически и електронни изделия.

-Спазвайте действащите местни нормативи и не изхвърляйте изделията, заедно с нормалните домакински отпадъци. Правилното изхвърляне на изделията, помага за избягване на възможни отрицателно последици, за здравето на хората и за опазване на околната среда.

► **uk - УТИЛІЗАЦІЯ ВИРОБУ**

-Цей виріб був спроектований і вироблений з використанням високоякісних матеріалів і комплектуючих, які можуть бути повторно перероблені і використані.

-Якщо на виріб нанесено символ перекресленого бака з колесами для сміття, це означає, що виріб відповідає Директиві Європейського Союзу 2012/19/UE.

-Просимо ознайомитися з інформацією щодо місцевої системи роздільного збору сміття для електричного і електронного обладнання.

-Дотримуйтеся чинних місцевих правил і не викидайте старі вироби до звичайних побутових відходів. Правильна утилізація виробу допомагає уникнути можливих негативних наслідків для довкілля і здоров'я людей.

► **bs - ODLAGANJE PROIZVODA**

-Ovaj je proizvod dizajniran i proizveden korištenjem materijala i komponenata visoke kvalitete koji se mogu reciklirati i ponovo koristiti.

-Kada se na ovaj proizvod postavi simbol prekrizene kante /obilježene krstom na točkovima, to znači da je proizvod podložan Evropskoj Direktivi 2012/19/UE.

-Molimo Vas da se informirate o lokalnom sistemu diferencijalnog sakupljanja električnih i elektronskih proizvoda.

-Poštujte lokalne propise na snazi i ne odbacujte stare proizvode u obični kućanski otpad. Pravilno odlaganje proizvoda pomaže i onemogućuje negativne posljedice za zdravlje ljudi i okoliša

► **el - ΔΙΑΘΕΣΗ ΤΟΥ ΠΡΟΪΟΝΤΟΣ**

-Το προϊόν αυτό σχεδιάστηκε και κατασκευάστηκε με υλικά και εξαρτήματα υψηλής ποιότητας, τα οποία μπορούν να ανακυκλωθούν και να ξαναχρησιμοποιηθούν.

-Όταν ένα προϊόν είναι συνδεδεμένο με το σύμβολο του διαγεγραμμένου τροχοφόρου σημειωμένο με ένα σταυρό, σημαίνει ότι το προϊόν καλύπτεται από την Ευρωπαϊκή Οδηγία 2012/19/UE.

-Σας συνιστούμε να ενημερωθείτε σχετικά με το τοπικό σύστημα συλλογής για την ανακύκλωση ηλεκτρικών και ηλεκτρονικών προϊόντων.

-Τηρήστε τους τοπικούς κανονισμούς που ισχύουν και μην απορρίπτετε τα παλαιά προϊόντα στα οικιακά απορρίμματα. Η σωστή διάθεση του προϊόντος βοηθά στην αποφυγή πιθανών αρνητικών συνεπειών για την υγεία του περιβάλλοντος και του ανθρώπου.

► **zh - 弃置旧的产品**

-该产品是由高质量的原材料和零配件生产而成的，可以进行回收再利用

-当这个标识标签出现在产品上时，它表明这个产品符合 European Directive 2012/19/UE 标准。

-请熟知产品实际使用地关于处理废弃的电子元件的相关法律规定。

-请严格根据当地法规处理废弃的产品和包装，并确保不和生活垃圾混装。正确的处理方式可以避免对环境和人体健康产生的潜在威胁。

